



010342

Ministério da Economia
Secretaria Especial de Desburocratização, Gestão e Governo Digital
Secretaria de Gestão

Sistema de Cadastramento Unificado de Fornecedores - SICAF

Declaração

Declaramos para os fins previstos na Lei nº 8.666, de 1993, conforme documentação registrada no SICAF, que a situação do fornecedor no momento é a seguinte:

Dados do Fornecedor

CNPJ: 34.131.546/0001-01 DUNS®: 893766230
Razão Social: CAROLINE HANNEMANN LTDA
Nome Fantasia: CHT SERVICOS
Situação do Fornecedor: Credenciado Data de Vencimento do Cadastro: 29/09/2023
Natureza Jurídica: SOCIEDADE EMPRESÁRIA LIMITADA
MEI: Não
Porte da Empresa: Empresa de Pequeno

Ocorrências e Impedimentos

Ocorrência: Nada Consta
Impedimento de Licitar: Nada Consta
Ocorrências Impeditivas indiretas: Nada Consta
Vínculo com "Serviço Público": Nada Consta

Níveis cadastrados:

Documento(s) assinalado(s) com "*" está(ão) com prazo(s) vencido(s).
Fornecedor possui alguma pendência no Nível de Cadastramento indicado. Verifique mais informações sobre pendências nas funcionalidades de consulta.

I - Credenciamento

II - Habilitação Jurídica (Possui Pendência)

III - Regularidade Fiscal e Trabalhista Federal (Possui Pendência)

Receita Federal e PGFN	Sem Informação
FGTS	Validade: 12/03/2023
Trabalhista (http://www.tst.jus.br/certidao)	Validade: 08/08/2023

IV - Regularidade Fiscal Estadual/Distrital e Municipal

Receita Estadual/Distrital	Validade: 02/04/2023
Receita Municipal	Validade: 03/03/2023

VI - Qualificação Econômico-Financeira

Validade: 31/03/2023



050343

Consulta de Impedidos de Licitar

CNPJ: 34131546000101

NENHUM ITEM ENCONTRADO!

CAROLINE HANNEMANN LTDA

ENDEREÇO: Rua Alcides Valentino Zanella Nº 540 Sala 2 - Bairro Rondinha - CEP 83607-312

CIDADE/ESTADO: Campo Largo/PR

TELEFONES: (41) 99515-1799 - E-mail: chtlicitacoes@gmail.com

CNPJ: 34.131.546/0001-01

IE: 90860776-79

À**PREFEITURA MUNICIPAL DE CAPANEMA- PR****EDITAL DE PREGÃO Nº 01/2023.****MODALIDADE: PREGÃO ELETRÔNICO****PROPOSTA COMERCIAL**

1 – IDENTIFICAÇÃO DO CONCORRENTE: NOME DA EMPRESA: CAROLINE HANNEMANN LTDA

CNPJ: 34.131.546/0001-01

INSCRIÇÃO ESTADUAL: 908.607.76-79

REPRESENTANTE: CAROLINE HANNEMANN e CARGO: DIRETORA – RG 4.316.324 SESP/SC e CPF: 010.134.719-70

END: Rua Alcides Valentino Zanella Nº 540, Sala 2 - Bairro Rondinha - Campo Largo/PR - CEP: 83607-312.

ENDEREÇO ELETRÔNICO: chtlicitacoes@gmail.com BANCO ITAÚ AG: 4020 Nº. DA CONTA: 84000-7

ITEM	DESCRIÇÃO	MARCA/ MODELO	QT DE	VALOR UNIT. R\$	VALOR TOTAL. R\$
3	PÁ CARREGADEIRA DE RODAS NACIONAIS, ACIONADA POR MOTOR DIESEL TURBO ALIMENTAÇÃO, SISTEMA DE MONITORAÇÃO COMPUTADORIZADO DIREÇÃO HIDRÁULICA, CAÇAMBA DE 2,1M3, CABINE COM AR CONDICIONADO TRANSMISSÃO POWERSHIFT HIDROSTÁTICA CONTROLADA ELETRONICAMENTE DE QUATRO VELOCIDADES (MARCHAS) – RADIADOR DE ÓLEO HIDRÁULICO PESO OPERACIONAL DE 11.100 KG, FREIOS A DISCO BANHADOS EM ÓLEO, RADIADOR A ÓLEO HIDRÁULICO, CONTRAPESO DE NO MÍNIMO 230 KG. FONTE DO RECURSO: CONVÊNIO 921166 -2021 MAPA.	XCMG / Modelo LW300KV	01	670.000,00	670.000,00 (Seiscentos e setenta mil reais)

Assinado
em nome de
CAROLINE
HANNEMANN
ANN:0101
Data:
2023/03/06
14:49:33**CHT SERVIÇOS**

PEÇAS E SERVIÇOS

(41) 99515-1799 /Campo Largo

0345



13	RETROESCAVADEIRA DE FABRICAÇÃO NACIONAL; NOVA, ZERO HORA, MOTOR A DIESEL DE 4 CILINDROS, TURBO ALIMENTADO, COM POTÊNCIA DE 97 HP; PADRÕES EMISSÃO DE GASES MAR-1 E OU TIER 3, TRAÇÃO 4X4, CABINE FECHADA COM AR CONDICIONADO, FREIOS A DISCOS BANHADOS A ÓLEO, PESO OPERACIONAL DE 7.600 KG, CAPACIDADE DE CAÇAMBA DE 1,00 M ³ , CAPACIDADE DE CAÇAMBA TRASEIRA DE 31" DE 0,30 M ³ , PNEUS NOVOS, TANQUE DE COMBUSTÍVEL CAPACIDADE DE 166 LITROS, FARÓIS DIANTEIROS E TRASEIROS. FONTE DO RECURSO: CONVÊNIO 910548/2021 MDR	XCMG / Modelo XC870BR-I	01	R\$ 394.500,00	R\$ 394.500,00 (Trezentos e noventa e quatro mil e quinhentos reais)
----	---	--	----	-------------------	---

VALIDADE DA PROPOSTA COMERCIAL: 90 (noventa) dias contados a partir da data da sessão pública do Pregão.

- PRAZO DE ENTREGA: 90 (noventa) dias
- PRAZO DE GARANTIA: 12 (doze) meses.
- LOCAL de ENTREGA: Conforme edital.
- ASSISTÊNCIA TÉCNICA: Revenda e assistência técnica autorizada pelo fabricante XCMG, localizada na cidade de Campo Largo-PR.
- FABRICANTE: - XCMG BRASIL - <https://www.xcmg-america.com> – POUSO ALEGRE-MG.

No preço cotado já estão incluídas eventuais vantagens e/ou abatimentos, impostos, taxas, fretes, transportes e encargos sociais, obrigações trabalhistas, previdenciárias, fiscais e comerciais, assim como despesas com transportes e deslocamentos e outras quaisquer que incidam sobre a contratação.

No preço estão inclusos custos diretos e indiretos para execução e entrega do objeto junto a Municipalidade. Declaramos conhecer os termos do instrumento convocatório que rege a presente licitação.

Campo Largo, 01 de março de 2023

CAROLINE Assinado de
forma digital por
HANNEM CAROLINE
HANNEMANN:010
13471970
ANN:0101 Dados: 2023.03.01
14:50:13 -03'00'
3471970

Caroline Hannemann

CPF 010.134.719-70 – 4316324 SESP/SC

Representante Legal

CHT SERVIÇOS

CNPJ: 34.131.546/0001-01.

34.131.546/0001-01
CAROLINE HANNEMANN LTDA

Rua Alcides Valentino Zanella, nº 540
Rondinã - CEP 83.607-312
Campo Largo - PR

CHT SERVIÇOS

PEÇAS E SERVIÇOS

(41) 99515-1799 /Campo Largo



LW300KV PÁ CARREGADEIRA

200810 OUT 346



☎ 0800.7708866

 **XCMG**
www.xcmg-america.com

@xcmg_brasil 

XCMG Brasil Indústria 

XCMG Brasil Indústria 

SOBRE NOSSA EMPRESA 0800347

Desde 2004 no mercado brasileiro, a XCMG reafirma, cada dia mais, seu concreto investimento no território nacional e latino-americano. Referência ao importar produtos chineses no país, em 2014 a XCMG iniciou a sua linha de produção na cidade de Pouso Alegre/MG, que com sua localização estratégica na rodovia Fernão Dias, estreitou ainda mais os laços da marca com um mercado que, cada vez mais, exige qualidade, tecnologia e inovação.

Ocupando uma área de 1 milhão de m², dos quais 150 mil são de construção de galpões. São quatro galpões principais de produção e mais de 10 instalações auxiliares, gerando todas as condições necessárias para a preparação de peças, solda, usinagem, montagem e pintura.



Fábrica XCMG Brasil Indústria, em Pouso Alegre, Minas Gerais.

• PÓS-VENDAS

O pós-vendas da XCMG é formado por uma equipe altamente treinada, e aptos a atender os clientes de forma rápida e eficaz. Optamos sempre pelo modo mais inteligente e estratégico visando em 1º lugar a satisfação do cliente, construindo um relacionamento sólido e duradouro.

Realizam manutenções preventivas e corretivas em todas as máquinas, além de entregas técnicas, treinamento de operação e manutenção.

Desde o momento em que a máquina é retirada da XCMG Brasil Indústria, a equipe se mantém disponível para atendê-lo, visando uma perfeita entrega técnica, e atendimento para revisões ou manutenções da maneira mais rápida e econômica possível.

• XCMG BANK

Com um amplo portfólio de produtos e soluções financeiras, o Banco XCMG tem o compromisso de oferecer a mais alta qualidade e excelência em seus serviços e atendimento exclusivo aos seus clientes, por meio de uma atuação ética, transparente e da solidez do Grupo XCMG, com foco no relacionamento ágil e sustentável de seus negócios.

Nesse sentido, o Banco XCMG traz vantagens competitivas, profundo conhecimento do segmento de atuação a ser explorado, agilidade operacional e custos competitivos de seus produtos, além da capacidade de customizar produtos financeiros para atender às necessidades específicas de seus clientes.



0800-940-5722

faleconosco@bancoxcmg.com.br

MISSÃO

Explorar tecnologia de engenharia e fornecer soluções para construção global e desenvolvimento sustentável.

VISÃO

Ser um empreendimento internacional de confiança e criação de valor.

VALORES

Qualidade, inovação, valor e responsabilidade.

PÁ CARREGADEIRA LW300KV

A LW300KV é um excelente representante do modelo robusto de maquinário com 3 toneladas em sua capacidade de operação. Com foco em quatro aspectos, sendo eles: economia, alta eficiência, confiabilidade e conforto. A máquina, que oferece vantagens significativas sobre produtos semelhantes, é amplamente utilizada em terraplenagem, movimentação de materiais, portos, construção civil etc.

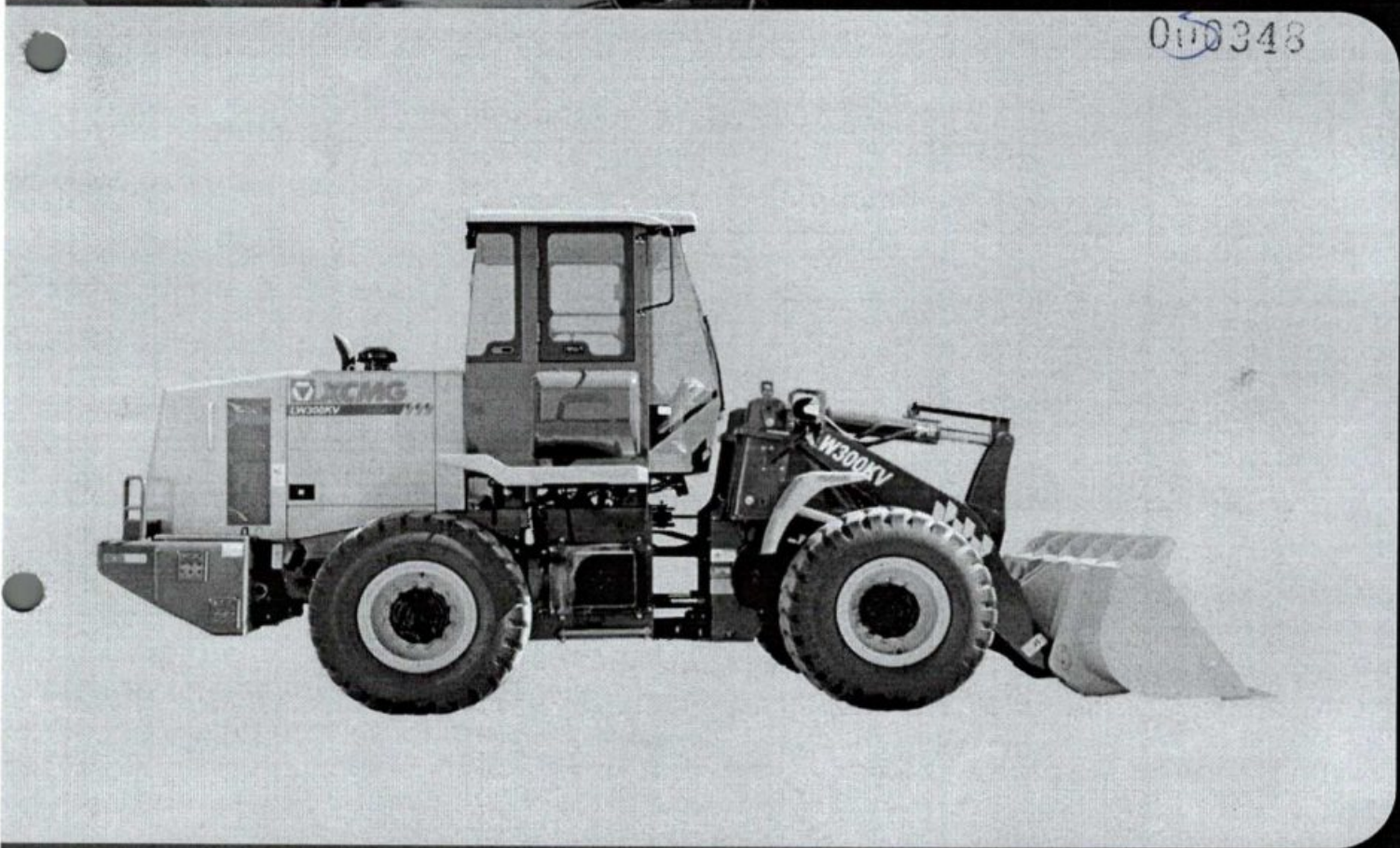

ESPECIFICAÇÃO DE OPERAÇÃO 050349

Sistema Z-BAR, com 03 cilindros hidráulicos

Sistema hidráulico de operação acionados por joysticks

Chassi articulação central;

	Unidade	Parâmetro
Capacidade nominal de operação	kg	3.000
Caçambas (com opções de dentes e lâminas)	m ³	1.8
Peso operacional	kg	11.100
Tempo de elevação da caçamba com carga nominal	s	5.04
Tempo de ciclo total de operação	s	916
Força máxima de tração	kN/kgf	100/10.197
Força máxima de desagregação	kN/kgf	130/13.256
Carga de tombamento reta + angulada	kN/kgf	85/8.622 - 74/7.500

MOTOR

Modelo/Marca: XCMG-SC7H130G3, Turbo alimentada, Diesel, 6 cilindros, Injeção direta, 4 tempos, Refrigerado e água, Tier3/Mar1.

	Unidade	Parâmetro
Potência Bruta (SAE J1995)	kw/rpm (hp)	97/2200(130)
Potência Líquida (SAE J1349)	kw/rpm (hp)	95/2200 (127-128)
Torque máximo do motor	Nm/rpm	580 /1450

TRANSMISSÃO

Fabricante/Modelo: Hangzhou Advance / YD130

Tipo: Semi-automática, Powershift

Tração nas 4 rodas - 4x4

Conversor de Torque - 3 elementos, estágio simples, fase simples

Sensor de neutro para controle de partida e função Kick-down (STD)

	Unidade	Parâmetro
Velocidade de avanço/ré em 1ª marcha	km/h	6.5
Velocidade de avanço/ré em 2ª marcha	km/h	11.5
Velocidade de avanço/ré em 3ª marcha	km/h	25
Velocidade de avanço em 4ª marcha	km/h	36

SISTEMA HIDRÁULICO

2 bombas de engrenagem

	Unidade	Parâmetro
Pressão da válvula de segurança principal	MPa	16
Pressão do sistema de direção	MPa	14
Pressão do sistema de comando	MPa	3.5
Vazão da bomba do sistema hidráulico	L/min	140
Vazão da bomba do sistema de direção	L/min	110
Cilindro do braço da carregadeira	mm	125 x 810
Cilindro da caçamba da carregadeira	mm	160 x 530
Cilindro do sistema de direção	mm	80 x 340

EIXOS

Redução final planetária

Eixo dianteiro fixo e traseiro oscilante

FREIOS

Freio a disco seco nas 4 rodas;

Freio de estacionamento: Independente do disco mecânico, operando sobre eixo de saída da transmissão; Tração nas 4 rodas.

CABINE

ROPS/FOPS (std.);

Fechada;

Direção hidráulica;

Buzina;

Retrovisores internos e externos;

Limpador de para-brisas dianteiros e traseiros;

Esguicho d'água;

Caixa de ferramentas;

Cinto retrátil;

Painel de instrumentos com as funções vitais do equipamento com: Indicadores de temperatura de água; Temperatura do óleo da transmissão; Pressão de óleo do motor, Horímetro; Nível de combustível; Carga da bateria (Vôltemetro); Velocidade da rotação do motor (Tacômetro/Conta-giros); Dispositivos sonoros das funções vitais;

Luzes e indicação: Luzes indicadoras de direção; Luzes indicadoras de alerta e freio; Faróis de serviço (2 dianteiro e 2 traseiro);

Alarme de marcha ré.

Ar condicionado quente e frio;

Para-sol;

Assento ajustável com amortecimento bidirecional, apoio de braço e suspensão;

Coluna de direção com ajuste de altura.

Rádio AM/FM/USB/Bluetooth

SISTEMA ELÉTRICO

Conectores: Elétricos blindados

	Unidade	Parâmetro
Alternador	A	70
Voltagem	V	24

CAPACIDADES DE ABASTECIMENTO

	Unidade	Parâmetro
Tanque de combustível	L	190
Sistema hidráulico	L	170
Lubrificante motor	L	20

PNEUS

Medida dos pneus: 17.5-25 12PR-L3

DIMENSÕES

	Unidade	Parâmetro
A Comprimento total	mm	7.450
B Largura da máquina entre rodas	mm	2.295
C Altura sobre a cabine	mm	3.320
D Largura total da caçamba	mm	2.550
E Distância entre eixos	mm	2.900
F Vão livre do solo	mm	360
G Raio mínimo de giro	mm	5.170

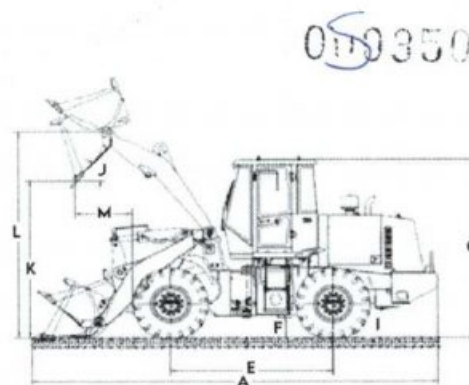

FAIXA DE TRABALHO

	Unidade	Parâmetro
H Ângulo de articulação	°	±38
I Capacidade de subida em rampa	°	28
J Ângulo máximo de descarga da posição mais alta	°	45
K Altura de despejo	mm	2.930
L Altura total de elevação	mm	3.830
M Alcance de descarga da borda da caçamba	mm	1.010
N Profundidade de escavação	mm	40

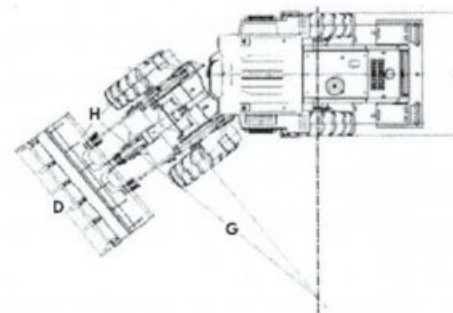

OPCIONAIS

Sistema de monitoramento via satélite;

Freios hidráulicos nas 4 rodas, multidisco, banhado à óleo;

Caçamba opcional de 2.1m³;

Garfo de carregamento de engate rápido; Garfo florestal e Braço de carregamento de engate.

050351

XCMG BRASIL INDÚSTRIA

Rodovia Fernão Dias - BR381 - KM 854/855 / Pouso Alegre - MG - CEP 37556-830 - Brasil / Tel.: +55 (35) 2102-0500

XCMG BRASIL - COMÉRCIO E SERVIÇOS

Av. Ladslau Kardos, 700 - Bairro dos Fontes, Guarulhos - SP - CEP 07250-125 - Brasil / Tel.: +55 (11) 2413.0500



As ilustrações não mostram necessariamente a versão padrão da máquina, devido a nossa política de melhoria contínua, reservamo-nos o direito de modificar as especificações e projeto sem aviso prévio ou obrigação de qualquer espécie. Certos produtos podem estar indisponíveis em algumas regiões. Consulte a XCMG ou revendedor autorizado mais próximo para verificar disponibilidade ou esclarecer dúvidas.



018352

XC870BR-I RETROESCAVADEIRA



☎ 0800.7708866

 **XCMG**
www.xcmg-america.com

@xcmg_brasil 

XCMG Brasil Indústria 

XCMG Brasil Indústria 

SOBRE NOSSA EMPRESA

050353

Desde 2004 no mercado brasileiro, a XCMG reafirma, cada dia mais, seu concreto investimento no território nacional e latino-americano. Referência ao importar produtos chineses no país, em 2014 a XCMG iniciou a sua linha de produção na cidade de Pouso Alegre/MG, que com sua localização estratégica na rodovia Fernão Dias, estreitou ainda mais os laços da marca com um mercado que, cada vez mais, exige qualidade, tecnologia e inovação.

Ocupando uma área de 1 milhão de m², dos quais 150 mil são de construção de galpões. São quatro galpões principais de produção e mais de 10 instalações auxiliares, gerando todas as condições necessárias para a preparação de peças, solda, usinagem, montagem e pintura.



Fábrica XCMG Brasil Indústria, em Pouso Alegre, Minas Gerais.

• PÓS-VENDAS

O Pós-vendas da XCMG é formado por uma equipe altamente treinada, e aptos a atender os clientes de forma rápida e eficaz. Optamos sempre pelo modo mais inteligente e estratégico visando em 1º lugar à satisfação do cliente, construindo um relacionamento sólido e duradouro.

Realizam manutenções preventivas e corretivas em todas as máquinas, além de entregas técnicas, treinamento de operação e manutenção.

Desde o momento em que a máquina é retirada da XCMG Brasil Indústria, a equipe se mantém disponível para atendê-lo, visando uma perfeita entrega técnica, e atendimento para revisões ou manutenções da maneira mais rápida e econômica possível.

• XCMG BANK

Com um amplo portfólio de produtos e soluções financeiras, o Banco XCMG tem o compromisso de oferecer a mais alta qualidade e excelência em seus serviços e atendimento exclusivo aos seus clientes, por meio de uma atuação ética, transparente e da solidez do Grupo XCMG, com foco no relacionamento ágil e sustentável de seus negócios.

Nesse sentido, o Banco XCMG traz vantagens competitivas, profundo conhecimento do segmento de atuação a ser explorado, agilidade operacional e custos competitivos de seus produtos, além da capacidade de customizar produtos financeiros para atender às necessidades específicas de seus clientes.



0800-940-5722

faleconosco@bancoxcmg.com.br

MISSÃO

Explorar tecnologia de engenharia e fornecer soluções para construção global e desenvolvimento sustentável.

VISÃO

Ser um empreendimento internacional de confiança e criação de valor.

VALORES

Qualidade, inovação, valor e responsabilidade.

RETROESCAVADEIRA XC870BR-I

A XC870BR-I é uma série de retroescavadeiras feitas para o mercado global, que integra forças de P&D, tecnologia de processo de última geração e controle de qualidade total, combinando a versatilidade de uma retroescavadeira com a robustez para diferentes ambientes de trabalho e necessidades dos clientes em diferentes regiões do mundo, como América do Sul, América do Norte, Europa e Índia. A XC870BR-I aplica inovações e desenvolvimento em todos os seus sistemas, como dispositivos de trabalho, sistema hidráulico e sistema de potência. Sua cabine espaçosa oferece ao operador mais conforto e uma visão geral do trabalho. O excelente sistema de controle, facilita e torna mais ergonômica a operação. Tudo isto tornará a retroescavadeira XC870BR-I única no mercado.

Conforto:

Conforto e ergonomia são características distintivas da nova geração de retroescavadeira: cabine espaçosa, assento com suspensão mecânica e giratória a 180°, adequação conforme princípios ergonômicos e NR vigentes e ampla visibilidade de operação.

Segurança:

A nova retroescavadeiras da XCMG, adota uma cabine reprojeta, que fornece ao operador mais segurança no trabalho. A cabine atende todos requisitos de FOPS e ROPS, protegendo o operador de possíveis acidentes.

Confiabilidade:

Chassi monobloco de estrutura única, aumentando sua confiabilidade e resistência mecânica, livre de manutenções. Os sistemas de trabalho foram reprojeta e revalidados com ferramentas de simulação de última geração garantindo eficiência e robustez operacional.

Novo e eficiente sistema hidráulico de bomba dupla, oferecendo potência e precisão no controle, além de, durabilidade e força de trabalho.

Adaptabilidade:

A nova geração de retroescavadeiras pode se adaptar a ambientes mais adversos, apropriado para a vasta gama de aplicações comuns na América do Sul. Possui filtro de ar de três estágios, adepto a operar em ambientes adversos e severos.



Retorno sobre Investimento:

A nova geração de retroescavadeira tem uma relação de custo-desempenho muito superior aos concorrentes do mercado, garantindo retorno sobre investimento acelerado sem esquecer da qualidade do produto oferecido.

**MOTORIZAÇÃO**

A retroescavadeira XC870BR-I conta com motor FAW/XCMG BF4M2012-10T3R, potência de 72kW, diesel, turbo alimentado e controle eletrônico. A curva foi projetada especificamente para a aplicação, mantendo o mesmo torque para todo range de atuação e maximizando a economia de combustível.

Projeto integrado e otimizado do conjunto radiador e ventilador, garantindo resfriamento adequado do sistema motor.

**TREM DE FORÇA**

As opções de transmissão XCMG MYF110 / ZF 4WG94 facilitam as operações e a seleção de marcha conforme a aplicação. O sistema é interligado ao CAN da máquina, permitindo fácil diagnóstico do sistema em tempo real. O amplo range de pneus são especialmente ofertados para atender diversas aplicações e necessidades do mercado.

**SISTEMA DE CARREGAMENTO**

Sistema de carregamento otimizado através de ferramentas de simulação, análise estrutural via elementos finitos, simulação dinâmica de multicorpos e ensaios de vida e fadiga. O seu mecanismo de barras paralelas adequa o equipamento para operações de carregamento.

**SISTEMA DE ESCAVAÇÃO**

Os dentes da caçamba de escavação são desmontáveis, assim como os da caçamba de carregamento. Foram adicionados dentes laterais, aumentando a durabilidade da caçamba e a eficiência no trabalho;

Simulação via ferramentas DEM para otimização da escavação, reduzindo as tensões máximas de trabalho em 15,4% e tensões médias em até 39,2%.

O dispositivo conta com giro máximo de 180°, com amplo range de trabalho e eficiência.

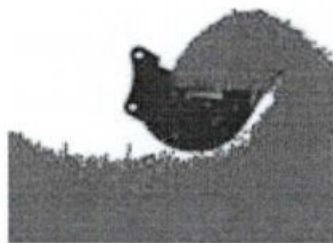
**AR CONDICIONADO**

O reprojeto do sistema de ar condicionado visa otimizar ao máximo o conforto do operador, além de atender todos os padrões de exigência mundial e de segurança.





CHASSI MONOBLOCO

Chassi de estrutura única, aumentando sua confiabilidade e resistência mecânica, livre de manutenções.



050350



FREIO SE SERVIÇO

Acionamento hidráulico, freio banhado a óleo no eixo traseiro e sistema livre de manutenção.

O sistema de pedais de freio de serviço permite operar os freios individualmente ou simultaneamente. Ao mudar para o modo de tração nas quatro rodas pode melhorar o efeito de frenagem da máquina e reduzir a distância de frenagem.

O design apresenta uma das menores forças de acionamento do mercado, possui design ergonômico e atende todos os requisitos de segurança.



FREIO DE ESTACIONAMENTO

Freio a seco via cardan, garantindo maior eficiência de frenagem.

O sistema de pastilhas permite fácil manutenção e substituição dos componentes de desgaste.

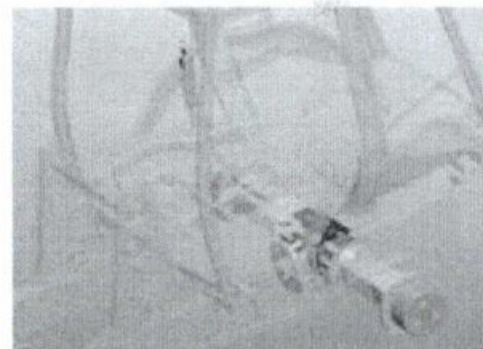

CAPÔ

O mecanismo do capô conta com peça única e abertura articulada, facilitando o acesso aos componentes de manutenção.

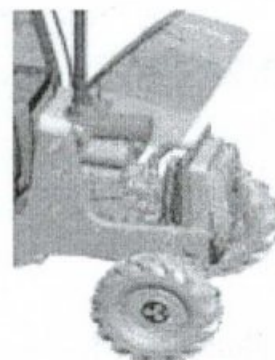

CABINE

010357

Cabine fechada com certificação ROPS/FOPS; kit de iluminação LED com faróis dianteiros e traseiros, farol dianteiro com luz baixa e luz alta, indicadores de direção (seta), iluminação de serviço (2 dianteiras, 2 traseiras e 2 laterais) e luz de freio; espelhos retrovisores internos e externos; para-brisa de vidro laminado; luz interna na cabine; tapete emborrachado; rádio AM/FM com USB/SD; alarme sonoro de ré; Portas de acesso no lado direito e esquerdo. Todas as portas e janelas podem ser abertas seletivamente.



1.

1. Ajuste da coluna de direção para cima, para baixo, para frente e para trás, garantindo ergonomia e conforto ao operador.



3.

4.

1.

2.

1. Ar condicionado e aquecedor inteligente de alta potência, com função de manutenção de temperatura, com configuração
2. Painel com interruptores eletrônicos que permitem o controle de: luzes de trabalho, luz de alerta, limpadores de para-brisa com esguicho de água, tração 4x4 e redutor de fluxo hidráulico para otimizar o consumo de combustível.
3. Painel de instrumentos com sistema de diagnóstico visual de falhas e outras informações do equipamento; indicadores de temperatura da água, pressão de óleo do conversor e do motor, rotação, nível de combustível; horímetro e voltímetro.
4. Tomada de 12V.

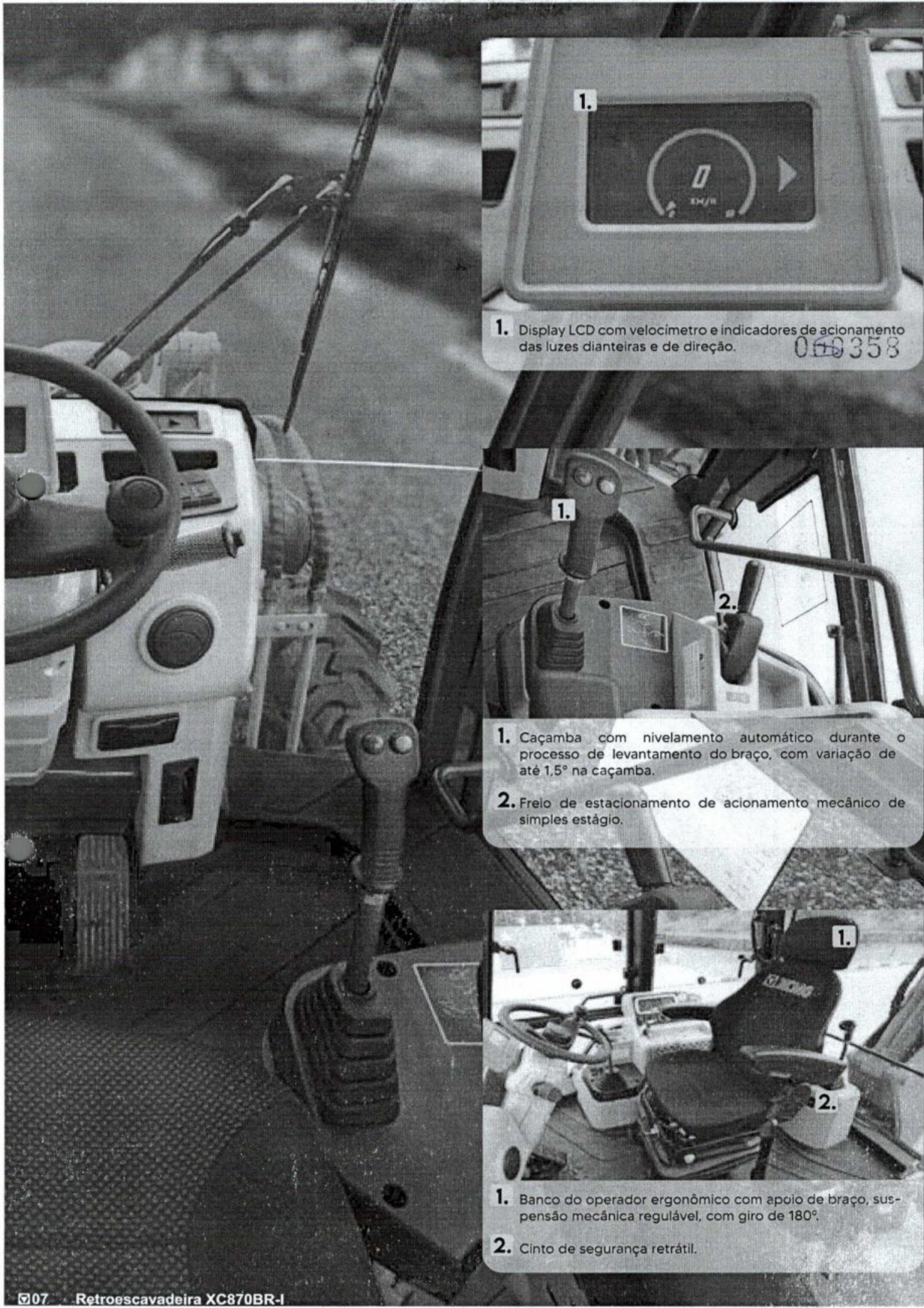

1. Display LCD com velocímetro e indicadores de acionamento das luzes dianteiras e de direção.

040358

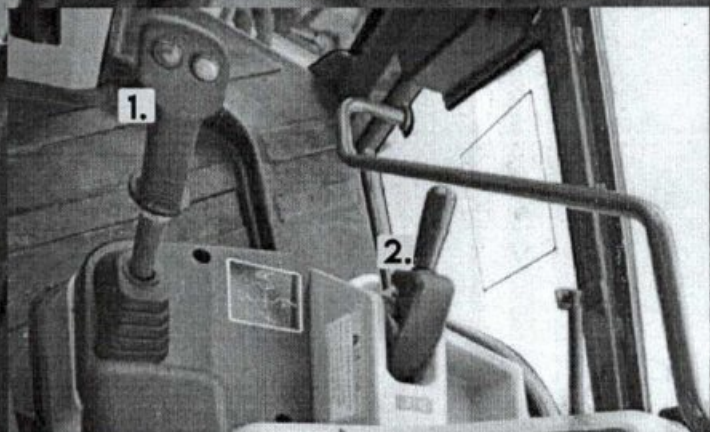

1. Caçamba com nivelamento automático durante o processo de levantamento do braço, com variação de até 1,5° na caçamba.

2. Freio de estacionamento de acionamento mecânico de simples estágio.



1. Banco do operador ergonômico com apoio de braço, suspensão mecânica regulável, com giro de 180°.

2. Cinto de segurança retrátil.

SAE

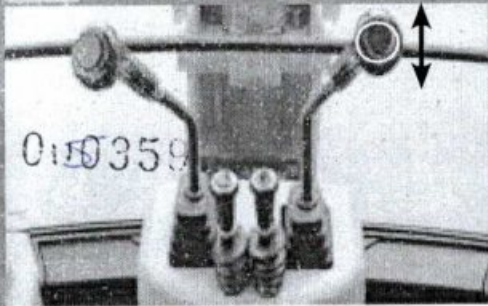

Acionamento de escavação conforme SAE.

ISO (OPC)

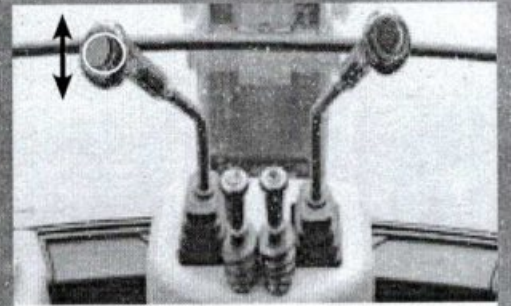

Acionamento de escavação conforme ISO.

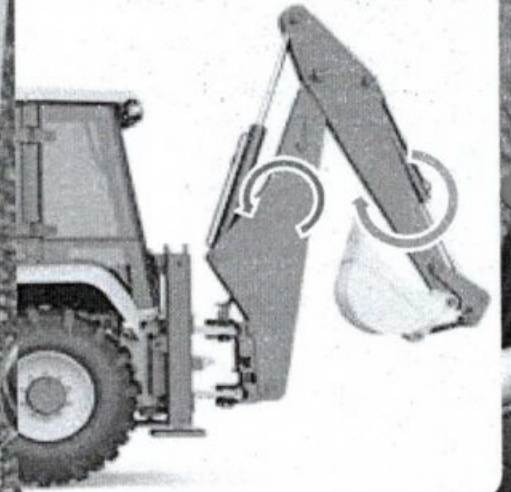
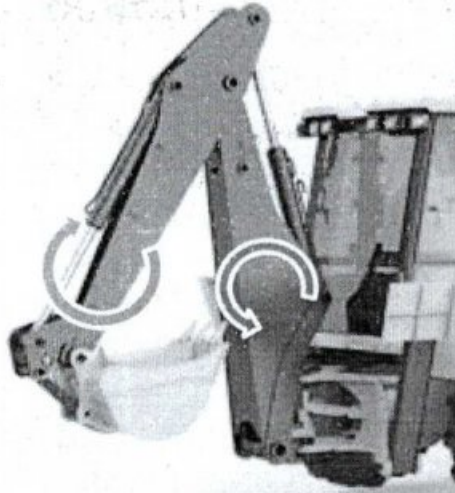

PESO OPERACIONAL

Cabine fechada: 7.600 kg

TRAÇÃO E DIREÇÃO

4x4 com acionamento hidráulico através de sinal enviado por interruptor na cabine.

Sistema de direção hidrostático.

	Unidade	Parâmetro
Ângulo de rampa	°	20
Raio mínimo de giro	mm	≤4000
Força máxima de tração	kN	70

PNEUS

Dianteiros: 12.5/80-18-14PR

Traseiros: 19.5L-24-12PR

MOTOR

Modelo FAW/XCMG BF4M2012-10T3R, Potência Líquida Instalada 72kW/97hp, diesel, 4 cilindros em linha, 4 tempos, refrigerado a água, 4.04 L, turbo alimentado, controle eletrônico, injeção direta, Torque máximo @1600 rpm - 375 N.m ; Tier 3/MAR1

TRANSMISSÃO

XCMG, Modelo MYF110, Tipo Power Shift 4WD, sincronizada com conversor de torque, com 4 marchas a frente e 4 ré, bloqueio do diferencial acionado por botão na alavanca de carregamento.

OPCIONAL: ZF, Modelo Ergopower 4WG94, Tipo Power Shift 4WD, sincronizada com conversor de torque, controle de inversão de marchas eletro-hidráulica F/R tipo Power Shift, com 4 Marchas a frente e 3 a Ré; Bloqueio do diferencial acionado por botão na alavanca de carregamento.

		Unidade	Parâmetro
Velocidade máxima	1	km/h	5.5
	2	km/h	8.9
	3	km/h	19.5
	4	km/h	38

Para máquinas com a transmissão opcional ZF, verificar disponibilidade com o fabricante.

SISTEMA DE CARREGAMENTO

		Unidade	Parâmetro
Comandado por 1 alavanca e nivelamento automático da caçamba. 2 cilindros de elevação, 2 de basculamento, apoiado nos braços laterais.	Capacidade da caçamba coroada (com dentes)	m ³	1.0
	Carga nominal	kg	2500
	Carga à máxima extensão	kg	3500
	Máxima força de desagregação do braço	kgf (kN)	4895 (48)
	Máxima força de desagregação da caçamba	kgf (kN)	6730 (66)
	Tempo de elevação do braço	s	≤ 5
	Tempo do ciclo (erguer, despejar, descer)	s	≤ 10

SISTEMA DE ESCAVAÇÃO

		Unidade	Parâmetro
Sistema centralizado; Comando por 2 alavancas	Caçamba de escavação com dentes	m ³ (mm)	0.2 (600)
	Máxima força de desagregação (escavação) do braço	kgf (kN)	3875 (38)
	Máxima força de desagregação (escavação) da caçamba	kgf (kN)	6424 (63)
	Carga à máxima extensão	Kg	1300

SISTEMA ELÉTRICO

		Unidade	Parâmetro
Bateria			100 Ah/ 750 CCA
Alternador		A	110
Tensão		V	12
Motor de arranque		kW	4.2

ABASTECIMENTO

	FLUIDO	Unidade	Parâmetro
Tanque combustível	S10	L	166
Líquido refrigerante	Lubrax HD-2	L	17
Óleo do motor	15W40	L	10
Transmissão	Mobil 428	L	18
Eixo dianteiro	80W90	L	7.1
Eixo traseiro	80W90	L	13
Sistema hidráulico	XP68	L	95

SISTEMA HIDRÁULICO

Bomba dupla de engrenagem

		Unidade	Parâmetro
Vazão		L/min	151
Pressão (carregamento, escavação)		MPa (bar)	24 (240)

OPCIONAIS

030361

<p>Opcionais</p>	<p>Operação de escavação (ISO) Pneus traseiros 17.5x25-12PR Pneus dianteiros 12x16.5-16PR Sistema de monitoramento remoto (gps e/ou telemetria)</p>
<p>Opcionais de Escavação</p>	<p>Caçamba de escavação 0.10 - 0.30 m³ Braço de escavação extensível Side shift Sistema de controle pilotado por linhas hidráulicas Sapatas emborrachadas Linha hidráulica adicional Opções de caçamba Heavy Duty em todas as medidas</p>
<p>Opcionais de Carregamento</p>	<p>Caçamba de Carregamento 0.8 - 1.1 m³ Caçamba Heavy Duty Lâmina Reversível Caçamba 4x1</p>
<p>Acessórios</p>	<p>Fresadora circular Vassoura Garfo Snow Pusher Rompedor hidráulico Perfuratriz Compactador</p>

010362

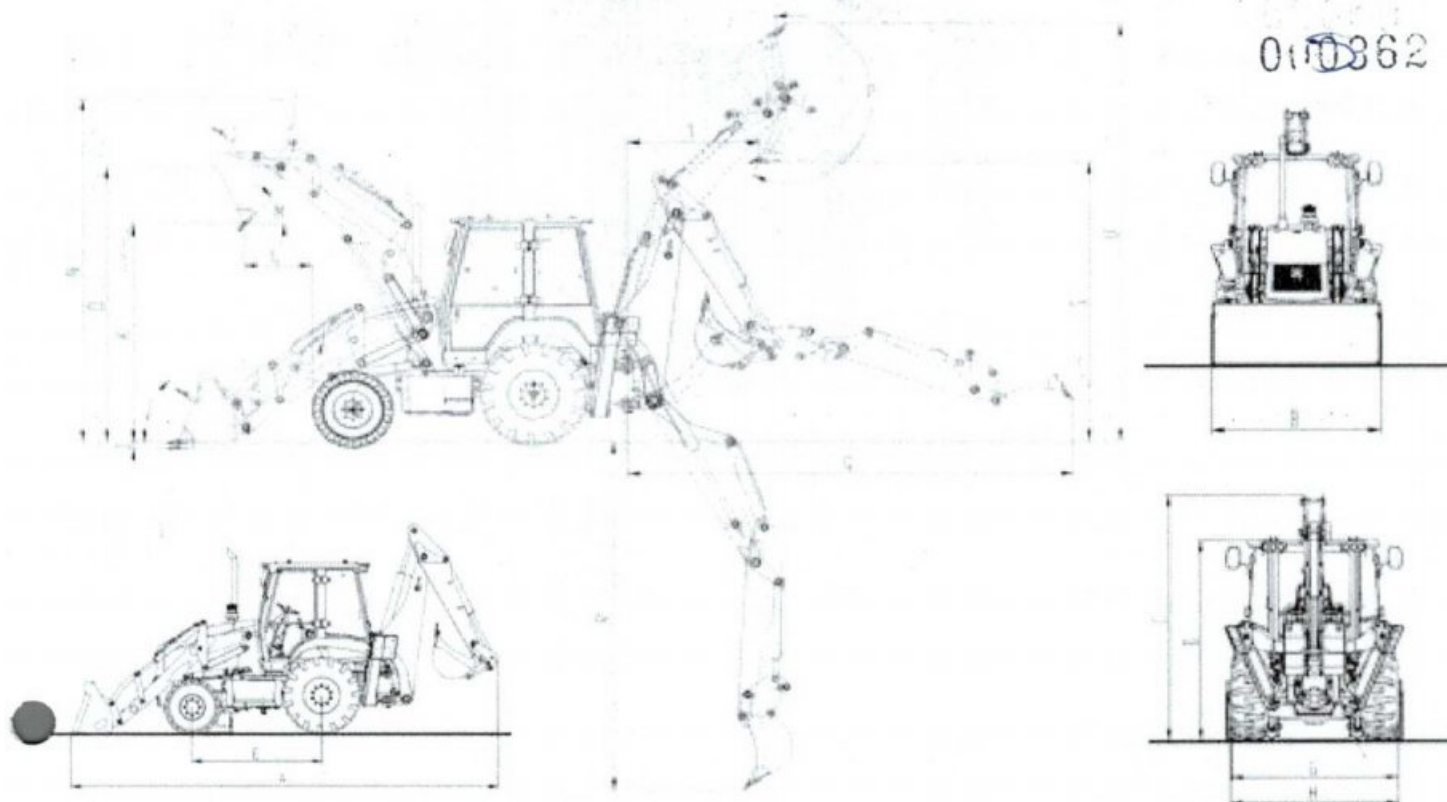

DIMENSÕES

	Unidade	Parâmetro
A Comprimento total (com dente)	mm	7480
A' Comprimento total (sem dente)	mm	7340
B Largura total da caçamba	mm	2350
C Altura total	mm	3437
D Altura da cabine	mm	2868
E Entre eixo	mm	2180
F Altura do eixo frontal	mm	318
G Bitola dianteira	mm	2207
H Bitola traseira	mm	2279
I Profundidade de carregamento	mm	74
J Ângulo da caçamba fechada	°	42
K Altura máxima de descarregamento	mm	2776
L Comprimento máximo de descarregamento entre a caçamba e o para choque	mm	831
M Ângulo de descarregamento	°	45
N Altura máxima de trabalho	mm	4366
O Altura máxima do pino da caçamba	mm	3495
P Ângulo da caçamba de escavação	°	205
Q Alcance máximo	mm	5426
R Profundidade máxima de escavação	mm	4440
S Altura máxima de carregamento na escavação (ao nível do solo)	mm	3541
T Distância máxima de descarregamento	mm	1595
U Altura máxima de escavação	mm	5308

0363
66010

XCMG BRASIL INDÚSTRIA

Rodovia Fernão Dias - BR381 - KM 854/855 / Pouso Alegre - MG - CEP 37556-830 - Brasil

XCMG BRASIL - COMÉRCIO E SERVIÇOS

Av. Ladslau Kardos, 700 - Bairro dos Fontes, Guarulhos - SP - CEP 07250-125 - Brasil



As ilustrações não mostram necessariamente a versão padrão da máquina, devido a nossa política de melhoria contínua, reservamo-nos o direito de modificar as especificações e projeto sem aviso prévio ou obrigação de qualquer espécie. Certos produtos podem estar indisponíveis em algumas regiões. Consulte a XCMG ou revendedor autorizado mais próximo para verificar disponibilidade ou esclarecer dúvidas.

ConvertLIVE

converter

000364

Milímetros em Polegadas

800

converter

Milímetros (mm)

Polegadas (in)

800 Milímetros = 31.4961 Polegadas

1 Milímetros
= 0.0394 Polegadas

10 Milímetros = 0.3937 Polegadas

2500 Milímetros = 98.4252 Polegadas

2 Milímetros
= 0.0787 Polegadas

20 Milímetros = 0.7874 Polegadas

5000 Milímetros = 196.85 Polegadas

3 Milímetros
= 0.1181 Polegadas

30 Milímetros = 1.1811 Polegadas

10000 Milímetros = 393.7 Polegadas

4 Milímetros
= 0.1575 Polegadas

40 Milímetros = 1.5748 Polegadas

25000 Milímetros = 984.25 Polegadas

5 Milímetros
= 0.1969 Polegadas

50 Milímetros = 1.9685 Polegadas

50000 Milímetros = 1968.5 Polegadas

6 Milímetros
= 0.2362 Polegadas

100 Milímetros = 3.937 Polegadas

100000 Milímetros = 3937.01 Polegadas

7 Milímetros
= 0.2756 Polegadas

250 Milímetros = 9.8425 Polegadas

250000 Milímetros = 9842.52 Polegadas

8 Milímetros
= 0.315 Polegadas

500 Milímetros = 19.685 Polegadas

500000 Milímetros =
19685.04 Polegadas

9 Milímetros
= 0.3543 Polegadas

1000 Milímetros =
39.3701 Polegadas

1000000 Milímetros =
39370.08 Polegadas

Use em seu próprio risco: Enquanto nós fazemos um grande esforço para certificar-se de que os conversores são tão precisos quanto possível, não podemos garantir isso. Antes de usar qualquer uma das ferramentas de conversão ou dados, você deve validar sua correção com uma autoridade.

040365



CAROLINE HANNEMANN LTDA

ENDEREÇO: Rua Alcides Valentino Zanella Nº 540 - Sala 2 - Bairro Rondinha - CEP 83607-312

CIDADE/ESTADO: Campo Largo/PR

TELEFONES: (41) 99515-1799 - E-mail: chtlicitacoes@gmail.com

CNPJ: 34.131.546/0001-01

IE: 90860776-79

PREFEITURA MUNICIPAL DE CAPANEMA - PR

EDITAL DE PREGÃO Nº 01/2023

MODALIDADE: ELETRÔNICO

DECLARAÇÃO DE FORNECIMENTO

O signatário da presente, a senhora **CAROLINE HANNEMANN**, representante legalmente constituído da proponente **CAROLINE HANNEMANN LTDA**, declara que, se vencedora do presente certame, fornecerá, durante o período de 12 (doze) meses garantia às suas expensas e após a garantia, por no mínimo 60 (Sessenta) meses, às expensas do CONTRATANTE, as alterações, substituições e reparos de toda e qualquer peça que apresente anomalia, vício ou defeito de fabricação, bem como, falhas ou imperfeições constatadas em suas características de operação, sob pena de aplicação da penalidade prevista no edital.

Por ser expressão de verdade, firmamos a presente.

Campo Largo/PR, 01 de março de 2023.

Atenciosamente,

CAROLINE
HANNEMA
NN:010134
71970

Assinado de forma
digital por CAROLINE
HANNEMANN:01013
471970
Dados: 2023.02.28
15:31:33 -03'00'

Caroline Hannemann

CPF 010.134.719-70 – 4316324 SESP/SC

Representante Legal

CHT SERVIÇOS

CNPJ nº 34.131.546/0001-01

34.131.546/0001-01
CAROLINE HANNEMANN LTDA

Rua Alcides Valentino Zanella, nº 540
Rondinha - CEP 83.607-312
Campo Largo - PR

CHT SERVIÇOS

REVENDEDOR AUTORIZADO XCMG NO ESTADO DO PARANÁ

(41) 99515-1799 /Campo Largo

CAROLINE HANNEMANN LTDA

ENDEREÇO: Rua Alcides Valentino Zanella Nº 540 - Sala 2 - Bairro Rondinha - CEP 83607-312

CIDADE/ESTADO: Campo Largo/PR

TELEFONES: (41) 99515-1799 - E-mail: chtlicitacoes@gmail.com

CNPJ: 34.131.546/0001-01

IE: 90860776-79

PREFEITURA MUNICIPAL DE CAPANEMA - PR**EDITAL DE PREGÃO Nº 01/2023****MODALIDADE: ELETRÔNICO****DECLARAÇÃO DE TREINAMENTO**

O signatário da presente, a senhora **CAROLINE HANNEMANN**, representante legalmente constituído da proponente **CAROLINE HANNEMANN LTDA**, declara que, se vencedora do presente certame, realizará a entrega técnica sem ônus adicional ao contratante e a instituição de no máximo 8 (oito) operadores pelo período mínimo de 8 (oito) horas, em data a ser designada pelo contratante.

Campo Largo/PR, 01 de março de 2023.

Atenciosamente,

CAROLINE HANNEMANN
Assinado de forma digital por
CAROLINE HANNEMANN:01013471970
Dados: 2023.02.28 15:32:09 -03'00'

Caroline Hannemann

CPF 010.134.719-70 – 4316324 SESP/SC

Representante Legal

CHT SERVIÇOS

CNPJ nº 34.131.546/0001-01

34.131.546/0001-01
CAROLINE HANNEMANN LTDARua Alcides Valentino Zanella, nº 540
Rondinha - CEP 83.607-312
Campo Largo - PR**CHT SERVIÇOS**

REVENDEDOR AUTORIZADO XCMG NO ESTADO DO PARANÁ

(41) 99515-1799 /Campo Largo

050367



DECLARAÇÃO

XCMG BRASIL INDÚSTRIA LTDA.. pessoa jurídica de direito privado, inscrita no CNPJ/MF sob o número 14.707.364/0001-10, com sede na Rodovia Federal BR 381, sem número, km 854/855, Distrito Industrial, no município de Pouso Alegre, Estado de Minas Gerais, CEP 37.556-830, presente neste ato na forma de seu contrato social, por seu representante legal Sr. Tian Dong, chinês, empresário, solteiro, filho de Zhang Jian e Tian Cheng Xing, endereço eletrônico: tid1129@qq.com, portador do documento de identidade RNE nº V249652-3 DPMAF/DPF, CPF nº 054.813.997-09, residente e domiciliado na Rua Dona Rosinha de Almeida Coutinho, n.º 50, apartamento 302, Bairro Santa Rita II, Pouso Alegre, Minas Gerais, **DECLARA**, para os devidos fins, que a empresa **CAROLINE HANNEMANN - EIRELI**, inscrita no CNPJ 34.131.546/0001-01, com endereço na Rua Alcides Valentino Zanella, número 540, bairro do Rondinha, CEP 83.606-200, município de Campo Largo, Estado do Paraná é representante comercial e possui autorização para comercializar todo e qualquer produto da marca XCMG, seja a qual título for. **DECLARA**, ainda; que a revenda de produto da marca XCMG por empresa que não seja autorizada por este declarante, não serão contemplados pela garantia contratual, razão pela qual este declarante se reserva no direito de prestar apenas a garantia legal previsto no Código Civil e/ou no Código de Defesa do Consumidor, quando aplicável.

A presente declaração tem validade de 12(doze) meses, salvo ato superveniente que à revogue.

Por ser verdade,
Firmamos o presente.

Pouso Alegre/MG, 10 de janeiro de 2023.

TIAN

DONG:05481399709

Assinado de forma digital por TIAN
DONG:05481399709
Dados: 2023.01.10 15:36:19 -03'00'

Tian Dong
Diretor Comercial

XCMG BRASIL

Rodovia Federal BR-381, s/n, km 854/855, Distrito Industrial
Pouso Alegre - Minas Gerais | CEP 37.556-830 | Fone +55 (35) 2102-0500



050368

Ministério da Economia
Secretaria Especial de Desburocratização, Gestão e Governo Digital
Secretaria de Gestão

Sistema de Cadastramento Unificado de Fornecedores - SICAF

Certificado de Registro Cadastral - CRC

(Emissão conforme art. 17 da Instrução Normativa nº 03, de 26 abril de 2018)

CNPJ: 34.131.546/0001-01
Razão Social: CAROLINE HANNEMANN LTDA

Atividade Econômica Principal:

4663-0/00 - COMÉRCIO ATACADISTA DE MÁQUINAS E EQUIPAMENTOS PARA USO INDUSTRIAL; PARTES E PEÇAS

Endereço:

RUA ALCIDES VALENTINO ZANELLA, 540 - RONDINHA - Campo Largo / Paraná

Observações:

A veracidade das informações poderá ser verificada no endereço www.comprasgovernamentais.gov.br.
Este certificado não substitui os documentos enumerados nos artigos 28 a 31 da Lei nº 8.666, de 1993.

Emitido em: 28/02/2023 15:22

1 de 1

01*0369



TRIBUNAL DE CONTAS DA UNIÃO

Consulta Consolidada de Pessoa Jurídica

Este relatório tem por objetivo apresentar os resultados consolidados de consultas eletrônicas realizadas diretamente nos bancos de dados dos respectivos cadastros. A responsabilidade pela veracidade do resultado da consulta é do Órgão gestor de cada cadastro consultado. A informação relativa à razão social da Pessoa Jurídica é extraída do Cadastro Nacional da Pessoa Jurídica, mantido pela Receita Federal do Brasil.

Consulta realizada em: 28/02/2023 15:22:21

Informações da Pessoa Jurídica:

Razão Social: **CAROLINE HANNEMANN LTDA**
CNPJ: **34.131.546/0001-01**

Resultados da Consulta Eletrônica:

Órgão Gestor: **TCU**
Cadastro: **Licitantes Inidôneos**
Resultado da consulta: **Nada Consta**

Para acessar a certidão original no portal do órgão gestor, clique [AQUI](#).

Órgão Gestor: **CNJ**
Cadastro: **CNIA - Cadastro Nacional de Condenações Cíveis por Ato de Improbidade Administrativa e Inelegibilidade**
Resultado da consulta: **Nada Consta**

Para acessar a certidão original no portal do órgão gestor, clique [AQUI](#).

Órgão Gestor: **Portal da Transparência**
Cadastro: **Cadastro Nacional de Empresas Inidôneas e Suspensas**
Resultado da consulta: **Nada Consta**

Para acessar a certidão original no portal do órgão gestor, clique [AQUI](#).

Órgão Gestor: **Portal da Transparência**
Cadastro: **CNEP - Cadastro Nacional de Empresas Punidas**
Resultado da consulta: **Nada Consta**

Para acessar a certidão original no portal do órgão gestor, clique [AQUI](#).

Obs: A consulta consolidada de pessoa jurídica visa atender aos princípios de simplificação e racionalização de serviços públicos digitais. Fundamento legal: Lei nº 12.965, de 23 de abril de 2014, Lei nº 13.460, de 26 de junho de 2017, Lei nº 13.726, de 8 de outubro de 2018, Decreto nº 8.638 de 15, de janeiro de 2016.

050370

CAROLINE HANNEMANN – EIRELI ATO CONSTITUTIVO

CAROLINE HANNEMANN, brasileira, solteira, nascida em Rio Negrinho SC, em 18/04/1988, empresaria, portador da CIRG sob nº. 4.316.324, emitida pela SESP/SC, em 09/06/2006, carteira Nacional de Habilitação nº 04005939653 emitida pelo DETRAN em 12/08/2016 e do CPF/MF nº. 010.134.719-70, residente e domiciliada à Rua Visconde do Rio Branco s/ nº, Ouro Verde, Campo Largo PR, CEP 83.606-300 constitui uma EIRELI - Empresa Individual de Responsabilidade Limitada, sob as seguintes cláusulas:

1ª A empresa girará sob o nome empresarial **CAROLINE HANNEMANN - EIRELI** e terá sede e domicílio na Rua Visconde do Rio Branco s/ nº, Ouro Verde, Campo Largo PR, CEP 83.606-300, Campo Largo PR.

2ª O capital social será de R\$ 139.564,00 (cento e trinta e nove mil quinhentos e sessenta e quatro reais) divididos em 139.564 (cento e trinta e nove mil quinhentos e sessenta e quatro) quotas no valor nominal de R\$ 1,00 (um real) cada, hora integralizado no presente ato da seguinte forma:

- 1 - Um veículo, MMC/PAJERO TR4 FL 2WD, ano modelo 2012/2013, cor branca, renavan 00504075233 no valor de R\$ 42.754,00 (quarenta e dois mil setecentos e cinquenta e quatro reais) o qual será transferido para a Empresa.
- 2 - Um veículo, GM/MONTANA CONQUESTE/C. ABERTA, ano modelo 2010/2010, cor branca, renavan 00216396948 no valor de R\$ 21.803,00 (Vinte e um mil e oitocentos e três reais) o qual será transferido para a Empresa.
- 3 - Um veículo, NISSAN FRONTIER SV ATCO 4X4 2.4 TB DIESEL MEC. ano modelo 2014/2014, cor verde, renavan 00553953672 no valor de R\$ 75.007,00 (Setenta e cinco mil e sete reais) o qual será transferido para a Empresa.

Sendo assim o capital integralizado fica assim instituído em 100% para sua titular.

TITULAR	QUOTAS	CAPITAL
CAROLINE HANNEMANN	139.564	R\$ 139.564,00

3ª O objeto social será a exploração das seguintes atividades:

PROMOÇÃO DE VENDAS, LOCAÇÃO DE VEICULOS E OUTROS MEIOS DE TRANSPORTES, ALUGUEL DE MAQUINAS E EQUIPAMENTOS.

4ª A responsabilidade do titular é limitada ao capital integralizado.

5ª A administração da sociedade caberá a Titular **CAROLINE HANNEMANN**, com poderes e atribuições de ADMINISTRADOR, autorizado o uso do nome empresarial, vedado, no entanto, em atividades estranhas ao interesse social ou assumir obrigações seja em favor de qualquer dos quotistas ou de terceiros, bem como onerar ou alienar bens imóveis da sociedade, sem autorização do outro sócio. (artigos 997, VI ; 1.013. 1.015, 1064, CC/2002)

CERTIFICO O REGISTRO EM 05/07/2019 14:45 SOB N° 41600898575.
PROTOCOLO: 194004503 DE 05/07/2019. CÓDIGO DE VERIFICAÇÃO:
11903063194. NIRE: 41600898575.
CAROLINE HANNEMANN - EIRELI



LEANDRO MARCOS RAYSEL BISCAIA
SECRETÁRIO-GERAL
CURITIBA, 05/07/2019
www.empresafacil.pr.gov.br

050371

CAROLINE HANNEMANN – EIRELI ATO CONSTITUTIVO

6ª O início da atividade empresarial ocorreu em 24/06/2019, sendo o e seu prazo de duração indeterminado.

7ª Ao término da cada exercício social, em 31 de dezembro, o administrador prestará contas justificadas de sua administração, procedendo à elaboração do inventário, do balanço patrimonial e do balanço de resultado econômico, cabendo aos sócios, na proporção de suas quotas, os lucros ou perdas apurados. (art. 1.065, CC/2002)

8ª A titular declara, sob as penas da lei, que a empresa se enquadra na condição de Micro Empresa – ME nos termos da lei complementar nº 123 de 14/10/2006.

9ª Declaro que não possuo nenhuma outra empresa dessa modalidade registrada.

10ª O titular poderá fixar uma retirada mensal, a título de “pró-labore”, observadas as disposições regulamentares pertinentes.

11ª O Administrador declara, sob as penas da lei, de que não está impedido de exercer a administração da empresa, por lei especial, ou em virtude de condenação criminal, ou por se encontrarem sob os efeitos dela, a pena que vede, ainda que temporariamente, o acesso a cargos públicos; ou por crime falimentar, de prevaricação, peita ou suborno, concussão, peculato, ou contra a economia popular, contra o sistema financeiro nacional, contra normas de defesa da concorrência, contra as relações de consumo, fé pública, ou a propriedade. (art. 1.011, § 1º, CC/2002)

12ª Fica eleito o foro da comarca de Campo Largo para o exercício e o cumprimento dos direitos e obrigações resultantes deste contrato.

E por estar assim justo e contratado assina o presente instrumento.

Campo Largo, 24 de junho de 2019



CAROLINE HANNEMANN



CERTIFICO O REGISTRO EM 05/07/2019 14:45 SOB Nº 41600898575.
PROTOCOLO: 194004503 DE 05/07/2019. CÓDIGO DE VERIFICAÇÃO:
11903063194. NIRE: 41600898575.
CAROLINE HANNEMANN – EIRELI

LEANDRO MARCOS RAYSEL BISCAIA
SECRETÁRIO-GERAL
CURITIBA, 05/07/2019
www.empresafacil.pr.gov.br



SERVIÇO DISTRITAL DE BATEIAS

Rodovia Raul Azevedo da Macedo - KM 4,4620 - Bairro Fazendinha
Campo Largo - PARANA - CEP 83606-482 - FONE: (41) 3648-1381

Adriana Borin F. Zorzeto
TABELIÁ



Selo de Fiscalização N°frq4w.xPcyC.cSuPZ-05fGH.032GH
Consulte esse selo em <http://funarpen.com.br>

Reconheço por verdadeira a assinatura de CAROLINE HANNEMANN, Dou
Fé.*FE7PSP442-855893-03*.

Campo Largo-PR, 03 de Julho de 2019.
Em Testemunho _____ da Verdade

Julia Jandira de Paula Grande - Escrevente



Caroline Hannemann



050372



CERTIFICO O REGISTRO EM 05/07/2019 14:45 SOB N° 41600898575.
PROTOCOLO: 194004503 DE 05/07/2019. CÓDIGO DE VERIFICAÇÃO:
11903063194. NIRE: 41600898575.
CAROLINE HANNEMANN - EIRELI

LEANDRO MARCOS RAYSEL BISCAIA
SECRETÁRIO-GERAL
CURITIBA, 05/07/2019
www.empresafacil.pr.gov.br

019373

CAROLINE HANNEMANN – EIRELI
CNPJ 34131546000101 NIRE 41600898575
1ª ALTERAÇÃO DE ATO CONSTITUTIVO

CAROLINE HANNEMANN, brasileira, solteira, nascida em Rio Negrinho SC, em 18/04/1988, empresaria, portador da CIRG sob nº. 4.316.324, emitida pela SESP/SC, em 09/06/2006, carteira Nacional de Habilitação nº 04005939653 emitida pelo DETRAN em 12/08/2016 e do CPF/MF nº. 010.134.719-70, residente e domiciliada à Rua Visconde do Rio Branco s/ nº, Ouro Verde, Campo Largo PR, CEP 83.606-300, Titular da empresa **CAROLINE HANNEMANN – EIRELI**, CNPJ nº 34.131.546/0001-01, com NIRE Nº 41600898575 registrada na junta comercial do Paraná sob nº 194004503 em 05/07/2019, resolvo alterar seu contrato conforme clausulas a seguir.

1ª CLAUSULA - A empresa terá seu endereço alterado da Rua Visconde do Rio Branco s/ nº, Ouro Verde, Campo Largo PR, CEP 83.606-300, Campo Largo PR. Para Rua Alcides Valentino Zanella, 540, Rondinha, Campo Largo – PR CEP 83607-312.

2ª CLAUSULA - O objeto social passará ser a exploração das seguintes atividades:
PROMOÇÃO DE VENDAS, LOCAÇÃO DE VEICULOS E OUTROS MEIOS DE TRANSPORTES, ALUGUEL DE MAQUINAS E EQUIPAMENTOS.4663000 COMERCIO ATACADISTA DE MAQUINAS E EQUIPAMENTOS PARA USO INDUSTRIAL, PARTES E PEÇAS.7719599 LOCAÇÃO DE OUTROS MEIOS DE TRANSPORTES SEM CONDUTOR;7732201 ALUGUEL DE MAQUINAS E EQUIPAMENTOS PARA CONSTRUÇÃO SEM OPERADOR, EXCETO ANDAIMES; 7711000 LOCAÇÃO DE AUTOMÓVEIS SEM CONDUTOR; PROMOÇÃO DE VENDAS; 4614100 REPRESENTANTES COMERCIAIS E AGENTES DO COMERCIO DE MAQUINAS, E EQUIPAMENTOS, EMBARCAÇÕES E AERONAVES;4313400 OBRAS DE TERRAPLENAGEM; MANUTENÇÃO E REPARAÇÃO DE MAQUINAS E EQUIPAMENTOS PARA USO GERAL; 3321000 INSTALAÇÃO DE MAQUINAS E EQUIPAMENTOS INDUSTRIAIS.

3ª CLAUSULA - Fica eleito o foro da comarca de Campo Largo para o exercício e o cumprimento dos direitos e obrigações resultantes deste contrato.

E por estar assim justo e contratado assina o presente instrumento.

Campo Largo, 10 de agosto de 2020



CAROLINE HANNEMANN



CERTIFICO O REGISTRO EM 27/08/2020 14:27 SOB Nº 20204205727.
PROTOCOLO: 204205727 DE 24/08/2020 16:39.
CÓDIGO DE VERIFICAÇÃO: 12003940560. NIRE: 41600898575.
CAROLINE HANNEMANN – EIRELI

LEANDRO MARCOS RAYSEL BISCAIA
SECRETÁRIO-GERAL
CURITIBA, 27/08/2020
www.empresafacil.pr.gov.br

A validade deste documento, se impresso, fica sujeito à comprovação de sua autenticidade nos respectivos portais, informando seus respectivos códigos de verificação.

CAROLINE HANNEMANN – EIRELI
CNPJ 34131546000101 **NIRE 41600898575**
2ª ALTERAÇÃO DE ATO CONSTITUTIVO

Folha 01

CAROLINE HANNEMANN, brasileira, solteira, nascida em Rio Negrinho SC, em 18/04/1988, empresaria, portador da CIRG sob nº. 4.316.324, emitida pela SESP/SC, em 09/06/2006, carteira Nacional de Habilitação nº 04005939653 emitida pelo DETRAN em 12/08/2016 e do CPF/MF nº. 010.134.719-70, residente e domiciliada à Rua Visconde do Rio Branco s/ nº, Ouro Verde, Campo Largo PR, CEP 83.606-300, Titular da empresa **CAROLINE HANNEMANN – EIRELI**, CNPJ nº 34.131.546/0001-01, com NIRE Nº 41600898575 registrada na junta comercial do Paraná sob nº 194004503 em 05/07/2019, com sede na Rua Alcides Valentino Zanella, 540, Rondinha, Campo Largo – PR CEP 83607-312. Resolve alterar seu contrato conforme clausulas a seguir.

1ª CLAUSULA - O objeto social passará ser a exploração das seguintes atividades: PROMOCAO DE VENDAS, LOCAÇÃO DE VEICULOS E OUTROS MEIOS DE TRANSPORTES, ALUGUEL DE MAQUINAS E EQUIPAMENTOS. 4663000 COMERCIO ATACADISTA DE MAQUINAS E EQUIPAMENTOS PARA USO INDUSTRIAL, PARTES E PECAS. 7719599 LOCAÇÃO DE OUTROS MEIOS DE TRANSPORTES SEM CONDUTOR 7732201 ALUGUEL DE MAQUINAS E EQUIPAMENTOS PARA CONSTRUÇÃO SEM OPERADOR, EXCETO ANDAIMES 7711000 LOCAÇÃO DE AUTOMOVEIS SEM CONDUTOR PROMOCAO DE VENDAS 4614100 REPRESENTANTES COMERCIAIS E AGENTES DO COMERCIO DE MAQUINAS, E EQUIPAMENTOS, EMBARCACOES E AERONAVES 4313400 OBRAS DE TERRAPLENAGEM MANUTENÇÃO E REPARAÇÃO DE MAQUINAS E EQUIPAMENTOS PARA USO GERAL 3321000 INSTALAÇÃO DE MAQUINAS E EQUIPAMENTOS INDUSTRIAIS. 3314-7/12 - MANUTENÇÃO E REPARAÇÃO DE TRATORES AGRICOLAS 4662-1/00 - COMERCIO ATACADISTA DE MAQUINAS, EQUIPAMENTOS PARA TERRAPLENAGEM, MINERAÇÃO E CONSTRUÇÃO PARTES E PECAS 4530-7/01 - COMERCIO POR ATACADO DE PECAS E ACESSORIOS NOVOS PARA VEICULOS AUTOMOTORES 3314-7/17 - MANUTENÇÃO E REPARAÇÃO DE MAQUINAS E EQUIPAMENTOS DE TERRAPLENAGEM, PAVIMENTAÇÃO E CONSTRUÇÃO, EXCETO TRATORES 4661-3/00 - COMERCIO ATACADISTA DE MAQUINAS, APARELHOS E EQUIPAMENTOS PARA USO AGROPECUARIO PARTES E PECAS 3314-7/16 - MANUTENÇÃO E REPARAÇÃO DE TRATORES, EXCETO AGRICOLAS 4520-0/01 - SERVICOS DE MANUTENÇÃO E REPARAÇÃO MECANICA DE VEICULOS AUTOMOTORES 4530-7/03 - COMERCIO A VAREJO DE PECAS E ACESSORIOS NOVOS PARA VEICULOS AUTOMOTORES 4669-9/99 - COMERCIO ATACADISTA DE OUTRAS MAQUINAS E EQUIPAMENTOS PARTES E PECAS 3314-7/02 - MANUTENÇÃO E REPARAÇÃO DE EQUIPAMENTOS HIDRAULICOS E PNEUMATICOS, EXCETO VALVULAS 3314-7/15 - MANUTENÇÃO E REPARAÇÃO DE MAQUINAS E EQUIPAMENTOS PARA USO NA EXTRAÇÃO MINERAL, EXCETO NA EXTRAÇÃO DE PETROLEO.

2ª CLAUSULA - Fica eleito o foro da comarca de Campo Largo para o exercício e o cumprimento dos direitos e obrigações resultantes deste contrato.

015375

CAROLINE HANNEMANN – EIRELI
CNPJ 34131546000101 NIRE 41600898575
2ª ALTERAÇÃO DE ATO CONSTITUTIVO

Folha 02

E por estar assim justo e contratado assina o presente instrumento.

Campo Largo, 24 de novembro de 2020



CAROLINE HANNEMANN



REPÚBLICA FEDERATIVA DO BRASIL
CADASTRO NACIONAL DA PESSOA JURÍDICA

040378

NÚMERO DE INSCRIÇÃO 34.131.546/0001-01 MATRIZ	COMPROVANTE DE INSCRIÇÃO E DE SITUAÇÃO CADASTRAL	DATA DE ABERTURA 05/07/2019
NOME EMPRESARIAL CAROLINE HANNEMANN LTDA		
TÍTULO DO ESTABELECIMENTO (NOME DE FANTASIA) CHT SERVICOS	PORTE EPP	
CÓDIGO E DESCRIÇÃO DA ATIVIDADE ECONÔMICA PRINCIPAL 46.63-0-00 - Comércio atacadista de Máquinas e equipamentos para uso industrial; partes e peças		
CÓDIGO E DESCRIÇÃO DAS ATIVIDADES ECONÔMICAS SECUNDÁRIAS 33.14-7-02 - Manutenção e reparação de equipamentos hidráulicos e pneumáticos, exceto válvulas 33.14-7-10 - Manutenção e reparação de máquinas e equipamentos para uso geral não especificados anteriormente 33.14-7-12 - Manutenção e reparação de tratores agrícolas 33.14-7-15 - Manutenção e reparação de máquinas e equipamentos para uso na extração mineral, exceto na extração de petróleo 33.14-7-16 - Manutenção e reparação de tratores, exceto agrícolas 33.14-7-17 - Manutenção e reparação de máquinas e equipamentos de terraplenagem, pavimentação e construção, exceto tratores 33.21-0-00 - Instalação de máquinas e equipamentos industriais 43.13-4-00 - Obras de terraplenagem 45.20-0-01 - Serviços de manutenção e reparação mecânica de veículos automotores 45.30-7-01 - Comércio por atacado de peças e acessórios novos para veículos automotores 45.30-7-03 - Comércio a varejo de peças e acessórios novos para veículos automotores 46.14-1-00 - Representantes comerciais e agentes do comércio de máquinas, equipamentos, embarcações e aeronaves 46.61-3-00 - Comércio atacadista de máquinas, aparelhos e equipamentos para uso agropecuário; partes e peças 46.62-1-00 - Comércio atacadista de máquinas, equipamentos para terraplenagem, mineração e construção; partes e peças 46.69-9-99 - Comércio atacadista de outras máquinas e equipamentos não especificados anteriormente; partes e peças 73.19-0-02 - Promoção de vendas 77.11-0-00 - Locação de automóveis sem condutor 77.19-5-99 - Locação de outros meios de transporte não especificados anteriormente, sem condutor 77.32-2-01 - Aluguel de máquinas e equipamentos para construção sem operador, exceto andaimes		
CÓDIGO E DESCRIÇÃO DA NATUREZA JURÍDICA 206-2 - Sociedade Empresária Limitada		
LOGRADOURO R ALCIDES VALENTINO ZANELLA	NÚMERO 540	COMPLEMENTO *****
CEP 83.607-312	BAIRRO/DISTRITO RONDINHA	MUNICÍPIO CAMPO LARGO
UF PR	ENDEREÇO ELETRÔNICO CHT.PECASESERVICOS@GMAIL.COM	
TELEFONE (41) 9515-1799		
ENTE FEDERATIVO RESPONSÁVEL (EFR) *****		
SITUAÇÃO CADASTRAL ATIVA	DATA DA SITUAÇÃO CADASTRAL 05/07/2019	
MOTIVO DE SITUAÇÃO CADASTRAL		
SITUAÇÃO ESPECIAL *****	DATA DA SITUAÇÃO ESPECIAL *****	

Aprovado pela Instrução Normativa RFB nº 1.863, de 27 de dezembro de 2018.

Emitido no dia **01/02/2023** às **13:34:00** (data e hora de Brasília).

Página: 1/1



**RECEITA
ESTADUAL DO
PARANÁ**

010379



Comprovante de Inscrição Cadastral - CICAD

Inscrição no CAD/ICMS	Inscrição CNPJ	Início das Atividades
90860776-79	34.131.546/0001-01	09/2020

Empresa / Estabelecimento

Nome Empresarial **CAROLINE HANNEMANN - LTDA**
 Título do Estabelecimento **CHT SERVICOS**
 Endereço do Estabelecimento **RUA ALCIDES VALENTINO ZANELLA, 540 - RONDINHA - CEP 83607-312**
FONE: (41) 99760-0735
 Município de Instalação **CAMPO LARGO - PR, DESDE 09/2020**
(Estabelecimento Matriz)

Qualificação

Situação Atual **ATIVO - REGIME NORMAL / NORMAL - DIA 12 DO MES+1, DESDE 06/2022**
 Natureza Jurídica **206-2 - SOCIEDADE EMPRESÁRIA LTDA**
 Atividade Econômica Principal do Estabelecimento **4663-0/00 - COMERCIO ATACADISTA DE MAQUINAS E EQUIPAMENTOS PARA USO INDUSTRIAL; PARTES E PECAS**
4530-7/01 - COMERCIO POR ATACADO DE PECAS E ACESSORIOS NOVOS PARA VEICULOS AUTOMOTORES
4530-7/03 - COMERCIO A VAREJO DE PECAS E ACESSORIOS NOVOS PARA VEICULOS AUTOMOTORES
4661-3/00 - COMERCIO ATACADISTA DE MAQUINAS, APARELHOS E EQUIPAMENTOS PARA USO AGROPECUARIO; PARTES E PECAS
 Atividade(s) Econômica(s) Secundária(s) do Estabelecimento **4662-1/00 - COMERCIO ATACADISTA DE MAQUINAS, EQUIPAMENTOS PARA TERRAPLENAGEM, MINERACAO E CONSTRUCAO; PARTES E PECAS**
4669-9/99 - COMERCIO ATACADISTA DE OUTRAS MAQUINAS E EQUIPAMENTOS NAO ESPECIFICADOS ANTERIORMENTE; PARTES E PECAS
4313-4/00 - OBRAS DE TERRAPLENAGEM

Quadro Societário

Tipo	Inscrição	Nome Completo / Nome Empresarial	Qualificação
CPF	010.134.719-70	CAROLINE HANNEMANN	SÓCIO-ADMINISTRADOR

Este CICAD tem validade até 03/03/2023.

Os dados cadastrais deste estabelecimento poderão ser confirmados via Internet www.fazenda.pr.gov.br



Estado do Paraná
Secretaria de Estado da Fazenda
Receita Estadual do Paraná

CAD/ICMS Nº 90860776-79

Emitido Eletronicamente via Internet
01/02/2023 14:34:28

Dados transmitidos de forma segura
Tecnologia CELEPAR



MINISTÉRIO DA FAZENDA
Secretaria da Receita Federal do Brasil
Procuradoria-Geral da Fazenda Nacional

010380

**CERTIDÃO POSITIVA COM EFEITOS DE NEGATIVA DE DÉBITOS RELATIVOS AOS TRIBUTOS
FEDERAIS E À DÍVIDA ATIVA DA UNIÃO**

Nome: **CAROLINE HANNEMANN - EIRELI**
CNPJ: **34.131.546/0001-01**

Ressalvado o direito de a Fazenda Nacional cobrar e inscrever quaisquer dívidas de responsabilidade do sujeito passivo acima identificado que vierem a ser apuradas, é certificado que:

1. constam débitos administrados pela Secretaria da Receita Federal do Brasil (RFB) com exigibilidade suspensa nos termos do art. 151 da Lei nº 5.172, de 25 de outubro de 1966 - Código Tributário Nacional (CTN), ou objeto de decisão judicial que determina sua desconsideração para fins de certificação da regularidade fiscal, ou ainda não vencidos; e
2. não constam inscrições em Dívida Ativa da União (DAU) na Procuradoria-Geral da Fazenda Nacional (PGFN).

Conforme disposto nos arts. 205 e 206 do CTN, este documento tem os mesmos efeitos da certidão negativa.

Esta certidão é válida para o estabelecimento matriz e suas filiais e, no caso de ente federativo, para todos os órgãos e fundos públicos da administração direta a ele vinculados. Refere-se à situação do sujeito passivo no âmbito da RFB e da PGFN e abrange inclusive as contribuições sociais previstas nas alíneas 'a' a 'd' do parágrafo único do art. 11 da Lei nº 8.212, de 24 de julho de 1991.

A aceitação desta certidão está condicionada à verificação de sua autenticidade na Internet, nos endereços <<http://rfb.gov.br>> ou <<http://www.pgfn.gov.br>>.

Certidão emitida gratuitamente com base na Portaria Conjunta RFB/PGFN nº 1.751, de 2/10/2014.
Emitida às 09:22:26 do dia 01/09/2022 <hora e data de Brasília>.
Válida até 28/02/2023.

Código de controle da certidão: **A3DC.9F70.B45B.1FA5**
Qualquer rasura ou emenda invalidará este documento.



050381

Estado do Paraná
Secretaria de Estado da Fazenda
Receita Estadual do Paraná

Certidão Positiva
de Débitos Tributários e de Dívida Ativa Estadual
com Efeitos de Negativa
(Art. 206 do CTN)
Nº 028987611-65

Certidão fornecida para o CNPJ/MF: **34.131.546/0001-01**
Nome: **CAROLINE HANNEMANN - EIRELI**

Ressalvado o direito da Fazenda Pública Estadual inscrever e cobrar débitos ainda não registrados ou que venham a ser apurados, certificamos que, verificando os registros da Secretaria de Estado da Fazenda, constatamos existir pendências cadastradas em nome do contribuinte acima identificado, nesta data, as quais estão com a exigibilidade suspensa nos termos dos incisos II, III e/ou VI, do art. 151, do Código Tributário Nacional (Lei 5.172/1966).

Obs.: Esta Certidão engloba todos os estabelecimentos da empresa e refere-se a débitos de natureza tributária e não tributária, bem como ao descumprimento de obrigações tributárias acessórias

Válida até 02/04/2023 - Fornecimento Gratuito

A autenticidade desta certidão deverá ser confirmada via Internet
www.fazenda.pr.gov.br



MINISTÉRIO DA FAZENDA
Secretaria da Receita Federal do Brasil
Procuradoria-Geral da Fazenda Nacional

**CERTIDÃO NEGATIVA DE DÉBITOS RELATIVOS AOS TRIBUTOS FEDERAIS E À DÍVIDA
ATIVA DA UNIÃO**

Nome: CAROLINE HANNEMANN
CPF: 010.134.719-70

Ressalvado o direito de a Fazenda Nacional cobrar e inscrever quaisquer dívidas de responsabilidade do sujeito passivo acima identificado que vierem a ser apuradas, é certificado que não constam pendências em seu nome, relativas a créditos tributários administrados pela Secretaria da Receita Federal do Brasil (RFB) e a inscrições em Dívida Ativa da União (DAU) junto à Procuradoria-Geral da Fazenda Nacional (PGFN).

Esta certidão se refere à situação do sujeito passivo no âmbito da RFB e da PGFN e abrange inclusive as contribuições sociais previstas nas alíneas 'a' a 'd' do parágrafo único do art. 11 da Lei nº 8.212, de 24 de julho de 1991.

A aceitação desta certidão está condicionada à verificação de sua autenticidade na Internet, nos endereços <<http://rfb.gov.br>> ou <<http://www.pgfn.gov.br>>.

Certidão emitida gratuitamente com base na Portaria Conjunta RFB/PGFN nº 1.751, de 2/10/2014.

Emitida às 15:31:05 do dia 02/03/2023 <hora e data de Brasília>.

Válida até 29/08/2023.

Código de controle da certidão: **2E2C.E1EA.C064.7C1E**

Qualquer rasura ou emenda invalidará este documento.



CERTIDÃO NEGATIVA DE DÉBITOS
81/2023

[CONTRIBUINTE]

Nome/Razão: 14775867 - CAROLINE HANNEMANN - EIRELLI

CNPJ/CPF: 34.131.546/0001-01

Endereço: RUA PE ALCIDES VALENTINO ZANELLA, 540

Complemento:

Bairro: RONDINHA

Cidade: Campo Largo - PR

[FINALIDADE]

A FINS DIVERSOS

Certifico, para os devidos fins, que **INEXISTEM DÉBITOS** referentes a Tributos Municipais, inscritos ou não em Dívida Ativa, em nome do contribuinte acima citado, até a presente data.

Em firmeza do que eu, passei e digitei a presente certidão, que não apresentando rasuras, emendas ou entrelinhas, vai por mim conferida, visada e assinada.

Reserva-se o direito da Fazenda Municipal cobrar dívidas posteriormente apuradas, mesmo as referentes a períodos compreendidos nesta Certidão.

A presente Certidão é válida por **60 dias**. Cópias desta somente terão validade se conferidas com a original.

CAMPO LARGO, 2 de janeiro de 2023.

010394

Voltar

Imprimir

**Certificado de Regularidade do
FGTS - CRF**

Inscrição: 34.131.546/0001-01
Razão Social: CAROLINE HANNEMANN EIRELI
Endereço: RUA VISCONDE DO RIO BRANCO / OURO VERDE / CAMPO LARGO / PR /
83606-300

A Caixa Econômica Federal, no uso da atribuição que lhe confere o Art. 7, da Lei 8.036, de 11 de maio de 1990, certifica que, nesta data, a empresa acima identificada encontra-se em situação regular perante o Fundo de Garantia do Tempo de Serviço - FGTS.

O presente Certificado não servirá de prova contra cobrança de quaisquer débitos referentes a contribuições e/ou encargos devidos, decorrentes das obrigações com o FGTS.

Validade: 11/02/2023 a 12/03/2023

Certificação Número: 2023021104133911655784

Informação obtida em 21/02/2023 09:36:52

A utilização deste Certificado para os fins previstos em Lei esta condicionada a verificação de autenticidade no site da Caixa: **www.caixa.gov.br**



010385

PODER JUDICIÁRIO
JUSTIÇA DO TRABALHO**CERTIDÃO NEGATIVA DE DÉBITOS TRABALHISTAS**

Nome: CAROLINE HANNEMANN LTDA (MATRIZ E FILIAIS)

CNPJ: 34.131.546/0001-01

Certidão nº: 4738275/2023

Expedição: 01/02/2023, às 13:48:16

Validade: 31/07/2023 - 180 (cento e oitenta) dias, contados da data de sua expedição.

Certifica-se que **CAROLINE HANNEMANN LTDA (MATRIZ E FILIAIS)**, inscrito(a) no CNPJ sob o nº **34.131.546/0001-01**, **NÃO CONSTA** como inadimplente no Banco Nacional de Devedores Trabalhistas.

Certidão emitida com base nos arts. 642-A e 883-A da Consolidação das Leis do Trabalho, acrescentados pelas Leis ns.º 12.440/2011 e 13.467/2017, e no Ato 01/2022 da CGJT, de 21 de janeiro de 2022. Os dados constantes desta Certidão são de responsabilidade dos Tribunais do Trabalho.

No caso de pessoa jurídica, a Certidão atesta a empresa em relação a todos os seus estabelecimentos, agências ou filiais.

A aceitação desta certidão condiciona-se à verificação de sua autenticidade no portal do Tribunal Superior do Trabalho na Internet (<http://www.tst.jus.br>).

Certidão emitida gratuitamente.

INFORMAÇÃO IMPORTANTE

Do Banco Nacional de Devedores Trabalhistas constam os dados necessários à identificação das pessoas naturais e jurídicas inadimplentes perante a Justiça do Trabalho quanto às obrigações estabelecidas em sentença condenatória transitada em julgado ou em acordos judiciais trabalhistas, inclusive no concernente aos recolhimentos previdenciários, a honorários, a custas, a emolumentos ou a recolhimentos determinados em lei; ou decorrentes de execução de acordos firmados perante o Ministério Público do Trabalho, Comissão de Conciliação Prévia ou demais títulos que, por disposição legal, contiver força executiva.

019386



REPÚBLICA FEDERATIVA DO BRASIL
ESTADO DO PARANÁ
FORO REGIONAL DA COMARCA DE CAMPO LARGO

OFICIO DO DISTRIBUIDOR E ANEXOS
RUA JOANIN STROPARO, S/N - CENTRO
CAMPO LARGO/PR - 83601460

TITULAR
JOSE VEDOLIM TEIXEIRA
JURAMENTADOS
FERNANDA APARECIDA VIEIRA
JULIANA SCAPIN

Certidão Negativa

Certifico, a pedido de parte interessada, que revendo os livros e arquivos de distribuição, Ações: CONCORDATA, FALENCIA, RECUPERAÇÃO JUDICIAL, EXTRAJUDICIAL sob minha guarda neste cartório, verifiquei NÃO CONSTAR nenhum registro em andamento contra:

CAROLINE HANNEMANN EIRELI

CNPJ 34.131.546/0001-01, no período compreendido desde 02/08/1974, data de instalação deste cartório, até a presente data.

CAMPO LARGO/PR, 31 de Janeiro de 2023

JULIANA

SCAPIN:06883015922

JULIANA SCAPIN

Assinado de forma digital por
JULIANA SCAPIN:06883015922
Dados: 2023.02.01 14:54:30
-03'00'



Certificação

Custas = R\$ 38,17

Página 0001/0001

Resolução 213/2018 - Competência para processar e julgar passa a ser do Foro Central de Curitiba-PR.

CAROLINE HANNEMANN LTDA

ENDEREÇO: Rua Alcides Valentino Zanella Nº 540 - Sala 2 - Bairro Rondinha - CEP 83607-312

CIDADE/ESTADO: Campo Largo/PR

TELEFONES: (41) 99515-1799 - E-mail: chtlicitacoes@gmail.com

CNPJ: 34.131.546/0001-01

IE: 90860776-79

PREFEITURA MUNICIPAL DE CAPANEMA - PR

EDITAL DE PREGÃO Nº 01/2023

MODALIDADE: ELETRÔNICO

DECLARAÇÃO UNIFICADA

À Pregoeira

Município de Capanema, Estado do Paraná

Edital de Pregão Eletrônico nº 01/2023

Objeto: (AQUISIÇÃO DE IMPLEMENTOS AGRÍCOLAS E MÁQUINAS PESADAS ATRAVÉS DOS CONVÊNIOS 921541-2021 (MAPA), 921166-2021 (MAPA) 910548-2021 (MDR), 926215- 2022 (MAPA), TRANSFERÊNCIA ESPECIAL 09032021-010379, E RECURSOS LIVRES, FIRMADOS COM O MUNICÍPIO DE CAPANEMA-PR)

I - Pelo presente instrumento e para todos os fins de direito, a empresa **CAROLINE HANNEMANN LTDA**, inscrita no CNPJ nº 34.131.546/0001-01, com sede na Rua Alcides Valentino Zanella Nº 540 - Sala 2 - Bairro Rondinha - CEP 83607-312, Campo Largo-PR, através de seu representante legal infra-assinado, **DECLARA:**

a) a ciência e a concordância da proponente com as condições e **obrigações** contidas no Edital, **no Termo de Referência/Projeto Básico, na minuta da Ata de registro de preços/contrato e demais anexos**; que cumpre plenamente os requisitos de habilitação definidos no Edital e anexos, bem como que a proposta comercial apresentada está em conformidade com as exigências deste processo de contratação;

b) a ciência e a concordância da proponente com as regras de execução, de recebimento e de pagamento previstas no Edital e seus anexos, assumindo a responsabilidade de cumpri-las;

c) que a proponente não emprega menores de 18 (dezoito) anos em trabalho noturno, perigoso ou insalubre; que a proponente não emprega menores de 16 (dezesesseis) anos; de que caso a proponente empregue menores de 16 (dezesesseis) anos, estes estão contratados na condição de jovem aprendiz, nos termos do artigo 7º, inciso XXXIII, da Constituição Federal;

CHT SERVIÇOS

REVENDEDOR AUTORIZADO XCMG NO ESTADO DO PARANÁ

(41) 99515-1799 /Campo Largo

- d) que a proponente e os seus sócios e/ou administradores não foram declarados inidôneos ou impedidos para licitar ou contratar com a Administração Pública **de qualquer ente federado**;
- e) que inexistem fatos impeditivos para a habilitação da proponente no certame e de que não se enquadra em nenhuma das hipóteses de conflito de interesses previstas na Lei, ciente da obrigatoriedade de declarar ocorrências posteriores, durante toda a vigência da contratação;
- f) que o orçamento e a proposta comercial apresentados pela proponente neste processo de contratação foram elaborados de forma independente;
- g) que a proponente não possui, em sua cadeia produtiva, empregados executando trabalho degradante ou forçado, observando o disposto nos incisos III e IV do artigo 1º e no inciso III do artigo 5º da Constituição Federal;
- h) que, em se tratando de microempresa ou empresa de pequeno porte, cumpre os requisitos estabelecidos no art. 3º da Lei Complementar nº 123/2006, estando apta a usufruir do tratamento favorecido estabelecido em seus artigos 42 a 49, se for o caso;
- i) que **NENHUM** sócio e/ou administrador da proponente exerce cargo ou função pública impeditiva de relacionamento comercial com a Administração Pública;
- j) que a proponente não contratará empregados com incompatibilidade com as autoridades contratantes ou ocupantes de cargos de direção ou de assessoramento, incluindo os respectivos parentes até o terceiro grau, na forma da Súmula Vinculante nº 13 do STF.

II - Para os fins da presente contratação, indicamos as seguintes informações:

- a) o(a) responsável legal da empresa é o(a) Sr.(a) CAROLINE HANNEMANN, Portador(a) do RG sob nº 4.316.324 SESP/SC e CPF nº 010.134.719-70, cuja função/cargo é DIRETORA, **responsável pela assinatura do Contrato/Ata.**
- b) em caso de qualquer comunicação futura referente a este processo de contratação, bem como em caso de eventual contratação, **concordo que a comunicação oficial do Município** seja encaminhada de forma eletrônica, para os seguintes endereços e números:
- 1 - E-mail: chtlicitacoes@gmail.com
 - 2 - Telefone: (41) 9.9515.1799
 - 3 - Whats App: (41) 9.9515-1799

c) caso altere os endereços ou números mencionados acima, comprometemo-nos a protocolizar pedido de alteração junto ao Município, sob pena de ser considerado como intimado conforme os dados anteriormente fornecidos.

d) nomeamos e constituímos o(a) senhor(a) CAROLINEHANNEMANN, portador(a) do CPF/MF sob n.º 010.134.719-70, para ser o(a) responsável para acompanhar a execução da presente contratação e todos os atos necessários ao cumprimento das obrigações contidas no instrumento convocatório e seus Anexos.

Campo Largo/PR, 01 de março de 2023

Atenciosamente,

CAROLINE
HANNEMA
NN:010134
71970

Assinado de forma
digital por CAROLINE
HANNEMANN:01013
471970
Dados: 2023.02.28
15:32:30 -03'00'

Caroline Hannemann

CPF 010.134.719-70 – 4316324 SESP/SC

Representante Legal

CHT SERVIÇOS

CNPJ nº 34.131.546/0001-01

34.131.546/0001-01

CAROLINE HANNEMANN LTDA

Rua Alcides Valentino Zanella, nº 540

Rondinha - CEP 83.607-312

Campo Largo - PR

060390



CAROLINE HANNEMANN LTDA

ENDEREÇO: Rua Alcides Valentino Zanella Nº 540 - Sala 2 - Bairro Rondinha - CEP 83607-312

CIDADE/ESTADO: Campo Largo/PR

TELEFONES: (41) 99515-1799 - E-mail: chtlicitacoes@gmail.com

CNPJ: 34.131.546/0001-01

IE: 90860776-79

PREFEITURA MUNICIPAL DE CAPANEMA - PR

EDITAL DE PREGÃO Nº 01/2023

MODALIDADE: ELETRÔNICO

DECLARAÇÃO DE ENQUADRAMENTO – ME/EPP

Pelo presente instrumento, a empresa **CAROLINE HANNEMANN LTDA**, CNPJ nº 34.131.546/0001-01, com sede na Rua Alcides Valentino Zanella Nº 540 - Sala 2 - Bairro Rondinha - CEP 83607-312, Campo Largo-PR, através de seu representante legal infra-assinado, declara, sob as penas do artigo 299 do Código Penal, que se enquadra na situação de microempresa, empresa de pequeno porte ou cooperativa, nos termos da Lei Complementar nº 123/2006, bem assim que inexistem fatos supervenientes que conduzam ao seu desenquadramento desta situação.

Campo Largo/PR, 01 de março de 2023.

Atenciosamente,

CAROLINE HANNEMANN
Assinado de forma digital por CAROLINE HANNEMANN-01013471970
Dados: 2023.02.28 15:31:51 -03'00'

Caroline Hannemann

CPF 010.134.719-70 – 4316324 SESP/SC

Representante Legal

CHT SERVIÇOS

CNPJ nº 34.131.546/0001-01

34.131.546/0001-01

CAROLINE HANNEMANN LTDA

Rua Alcides Valentino Zanella, nº 540

Rondinha - CEP 83.607-312

Campo Largo - PR

CHT SERVIÇOS

REVENDEDOR AUTORIZADO XCMG NO ESTADO DO PARANÁ

(41) 99515-1799 /Campo Largo



CERTIDÃO SIMPLIFICADA

Sistema Nacional de Registro de Empresas Mercantis - SINREM

Certificamos que as informações abaixo constam dos documentos arquivados nesta Junta Comercial e são vigentes na data de sua expedição.

Nome Empresarial: CAROLINE HANNEMANN - LTDA			Protocolo: PRC2314645703		
Natureza Jurídica: Sociedade Empresária Limitada					
NIRE (Sede) 41600898575	CNPJ 34.131.546/0001-01	Data de Ato Constitutivo 05/07/2019	Início de Atividade 18/06/2019		
Endereço Completo Rua ALCIDES VALENTINO ZANELLA, Nº 540, RONDINHA - Campo Largo/PR - CEP 83607-312					
Objeto Social PROMOCAO DE VENDAS, LOCAÇÃO DE VEÍCULOS E OUTROS MEIOS DE TRANSPORTES, ALUGUEL DE MÁQUINAS E EQUIPAMENTOS. 4663000 COMÉRCIO ATACADISTA DE MÁQUINAS E EQUIPAMENTOS PARA USO INDUSTRIAL, PARTES E PEÇAS. 7719599 LOCAÇÃO DE OUTROS MEIOS DE TRANSPORTES SEM CONDUTOR. 7732201 ALUGUEL DE MÁQUINAS E EQUIPAMENTOS PARA CONSTRUÇÃO SEM OPERADOR, EXCETO ANDAIMES. 7711000 LOCAÇÃO DE AUTOMÓVEIS SEM CONDUTOR. PROMOCAO DE VENDAS 4614100 REPRESENTANTES COMERCIAIS E AGENTES DO COMÉRCIO DE MÁQUINAS, E EQUIPAMENTOS, EMBARCACOES E AERONAVES. 4313400 OBRAS DE TERRAPLENAGEM, MANUTENÇÃO E REPARAÇÃO DE MÁQUINAS E EQUIPAMENTOS PARA USO GERAL. 3321000 INSTALAÇÃO DE MÁQUINAS E EQUIPAMENTOS INDUSTRIAIS. 3314-7/12 - MANUTENÇÃO E REPARAÇÃO DE TRATORES AGRÍCOLAS. 4662-1/00 - COMÉRCIO ATACADISTA DE MÁQUINAS, EQUIPAMENTOS PARA TERRAPLENAGEM, MINERAÇÃO E CONSTRUÇÃO PARTES E PEÇAS. 4530-7/01 - COMÉRCIO POR ATACADO DE PEÇAS E ACESSÓRIOS NOVOS PARA VEÍCULOS AUTOMOTORES. 3314-7/17 - MANUTENÇÃO E REPARAÇÃO DE MÁQUINAS E EQUIPAMENTOS DE TERRAPLENAGEM, PAVIMENTAÇÃO E CONSTRUÇÃO, EXCETO TRATORES. 4661-3/00 - COMÉRCIO ATACADISTA DE MÁQUINAS, APARELHOS E EQUIPAMENTOS PARA USO AGROPECUÁRIO PARTES E PEÇAS. 3314-7/16 - MANUTENÇÃO E REPARAÇÃO DE TRATORES, EXCETO AGRÍCOLAS. 4520-0/01 - SERVIÇOS DE MANUTENÇÃO E REPARAÇÃO MECÂNICA DE VEÍCULOS AUTOMOTORES. 4530-7/03 - COMÉRCIO A VAREJO DE PEÇAS E ACESSÓRIOS NOVOS PARA VEÍCULOS AUTOMOTORES. 4669-9/99 - COMÉRCIO ATACADISTA DE OUTRAS MÁQUINAS E EQUIPAMENTOS PARTES E PEÇAS. 3314-7/02 - MANUTENÇÃO E REPARAÇÃO DE EQUIPAMENTOS HIDRÁULICOS E PNEUMÁTICOS, EXCETO VÁLVULAS. 3314-7/15 - MANUTENÇÃO E REPARAÇÃO DE MÁQUINAS E EQUIPAMENTOS PARA USO NA EXTRAÇÃO MINERAL, EXCETO NA EXTRAÇÃO DE PETRÓLEO.					
Capital Social R\$ 139.564,00 (cento e trinta e nove mil e quinhentos e sessenta e quatro reais)		Porte EPP (Empresa de Pequeno Porte)	Prazo de Duração Indeterminado		
Capital Integralizado R\$ 139.564,00 (cento e trinta e nove mil e quinhentos e sessenta e quatro reais)					
Dados do Sócio					
Nome	CPF/CNPJ	Participação no capital	Espécie de sócio	Administrador	Término do mandato
CAROLINE HANNEMANN	010.134.719-70	R\$ 100.000,00	Sócio	S	Indeterminado
Dados do Administrador					
Nome	CPF	Término do mandato			
CAROLINE HANNEMANN	010.134.719-70	Indeterminado			
Último Arquivamento				Situação	
Data	Número	Ato/eventos		ATIVA	
09/12/2022	T4160089857	904 / 046 - TRANSFORMAÇÃO		Status SEM STATUS	

Esta certidão foi emitida automaticamente em 03/02/2023, às 11:07:59 (horário de Brasília).
Se impressa, verificar sua autenticidade no <https://www.empresafacil.pr.gov.br>, com o código QG2HPP9X.



PRC2314645703

LEANDRO MARCOS RAYSEL BISCAIA
Secretário(a) Geral

Pregão/Concorrência Eletrônica

* Juízo de Admissibilidade

UASG 987487 - PREFEITURA MUNICIPAL DE CAPANEMA

Pregão Número: **12023** - (Decreto Nº 10.024/2019)

Modo de Disputa: Aberto

Item 3 - Pneu veículo terraplenagem

Tratamento Diferenciado: -

Aplicabilidade Decreto 7174: Não

Aplicabilidade Margem de Preferência: Não

Intervalo mínimo entre lances: R\$ 0,01

Selecione um dos fornecedores para efetuar admissibilidade da intenção de recurso.

Data e hora do registro	CNPJ/CPF	Razão Social/Nome	Situação
<input checked="" type="radio"/> 03/03/2023 11:16	29.644.666/0001-64	VENEZA EQUIPAMENTOS SUL COMERCIO LTDA	Rejeitada

Razão Social/Nome: **VENEZA EQUIPAMENTOS SUL COMERCIO LTDA CNPJ/CPF: 29.644.666/0001-64**

Texto da intenção de recurso registrada pelo fornecedor:

Manifesto intenção de recurso referente ao proponente vencedora do certame por não ter seguido corretamente o que se pede em edital nos seu fundamento legal no artigo 41, da Lei 8.666/93, referente especificação do equipamento da XCMG no quesito freios, radiador e contrapeso. Além disso apresentaram documentos de habilitação vencidos. Demais

Observações do Pregoeiro para Aceitar ou Rejeitar:

NÃO ACEITAREI, SEU RECURSO NESSE ITEM, POIS OS FREIOS ESTÁ NOS OPCIONAIS DESSE MARCA, O RADIADOR Projeto integrado e otimizado do conjunto radiador e ventilador, garantindo resfriamento adequado do sistema motor. O Contrapeso é maior que o solicitado. Quanto ao documento vencido, ele tinha 5 dias para reapresentar o documento,

Caracteres restantes: 151

Menu

Voltar

Aceitar intenção de recurso

Rejeitar intenção de recurso

Chat

Pregão/Concorrência Eletrônica

▪ Juízo de Admissibilidade

UASG 987487 - PREFEITURA MUNICIPAL DE CAPANEMA

Pregão Número: **12023** - (Decreto Nº 10.024/2019)

Modo de Disputa: Aberto

Item 13 - Retroescavadeira

Tratamento Diferenciado: -

Aplicabilidade Decreto 7174: Não

Aplicabilidade Margem de Preferência: Não

Intervalo mínimo entre lances: R\$ 0,01

Selecione um dos fornecedores para efetuar admissibilidade da intenção de recurso.

Data e hora do registro	CNPJ/CPF	Razão Social/Nome	Situação
<input checked="" type="radio"/> 03/03/2023 11:16	29.644.666/0001-64	VENEZA EQUIPAMENTOS SUL COMERCIO LTDA	Rejeitada

Razão Social/Nome: VENEZA EQUIPAMENTOS SUL COMERCIO LTDA CNPJ/CPF: 29.644.666/0001-64

Texto da intenção de recurso registrada pelo fornecedor:

Manifesto intenção de recurso referente ao proponente vencedora do certame por não ter seguido corretamente o que se pede em edital nos seu fundamento legal no artigo 41, da Lei 8.666/93, referente especificação do equipamento da XCMG E DA JCB no quesito freios, radiador e contrapeso. Além disso apresentaram documentos de habilitação vencidos.

Observações do Pregoeiro para Aceitar ou Rejeitar:

O MODELO OFERTADO É Retroescavadeira XC870BR-I, CONFORME ANÁLISE FUNCIONÁRIO TÉCNICO NESSA ÁREA, CONFIRMA ESTAR DE ACORDO COM AS ESPECIFICAÇÕES SOLICITADAS NO EDITAL

Caracteres restantes: 335

Menu Voltar Aceitar intenção de recurso Rejeitar intenção de recurso Chat



040394

Ministério da Economia
Secretaria Especial de Desburocratização, Gestão e Governo Digital
Secretaria de Gestão

Sistema de Cadastramento Unificado de Fornecedores - SICAF

Declaração

Declaramos para os fins previstos na Lei nº 8.666, de 1993, conforme documentação registrada no SICAF, que a situação do fornecedor no momento é a seguinte:

Dados do Fornecedor

CNPJ: 92.264.472/0001-70 DUNS®: 905060125
Razão Social: KOHLER IMPLEMENTOS AGRICOLAS LTDA
Nome Fantasia:
Situação do Fornecedor: **Credenciado** Data de Vencimento do Cadastro: **16/08/2023**
Natureza Jurídica: **SOCIEDADE EMPRESÁRIA LIMITADA**
MEI: **Não**
Porte da Empresa: **Demais**

Ocorrências e Impedimentos

Ocorrência: **Nada Consta**
Impedimento de Licitar: **Nada Consta**
Ocorrências Impeditivas indiretas: **Nada Consta**
Vínculo com "Serviço Público": **Nada Consta**

Níveis cadastrados:

I - Credenciamento

II - Habilitação Jurídica

III - Regularidade Fiscal e Trabalhista Federal

Receita Federal e PGFN Validade: 02/07/2023

FGTS Validade: 03/03/2023

Trabalhista (<http://www.tst.jus.br/certidao>) Validade: 25/07/2023

IV - Regularidade Fiscal Estadual/Distrital e Municipal

Receita Estadual/Distrital Validade: 26/03/2023

Receita Municipal Validade: 26/04/2023

V - Qualificação Técnica

VI - Qualificação Econômico-Financeira

Validade: 31/05/2023



010395

Consulta de Impedidos de Licitar

CNPJ: 92264472000170

NENHUM ITEM ENCONTRADO!

0140397



**INDICAÇÃO DO REPRESENTANTE LEGAL COM DADOS DA EMPRESAPREFEITURA
PREFEITURA MUNICIPAL DE CAPANEMA - PR
EDITAL N° 01/2023 – PREGÃO ELETRÔNICO**

A empresa **KOHLER IMPLEMENTOS AGRICOLAS LTDA**, CNPJ/MF N° 92.264.472/0001-70, localizada na localidade de Santa Augusta 2° Distrito de São Lourenço do Sul, por intermédio de seu Proprietário **EGBERT KÖHLER – Brasileiro – Empresário** - CI n° 8035337891 SSP/RS - CPF n° 47036451068 e/ou seu representante legal, **Eduardo Madruga Gomes** CI. 3059373591 SSP/RS CPF. n° 754975570-15, e/ou Vinicius Alalan de Carvalho – CI.6060280119 SJS/II RS – CPF. 016284950-81 ambos **Procuradores / Gerente de Licitações**, infra-assinado, doravante denominado Licitante, Declara:

FORNECEDOR/FABRICANTE: KOHLER IMPLEMENTOS AGRÍCOLAS LTDA. OUTRAS EMPRESAS

FONE/ZAP 53 98137-0714- 53 99167-1520 – Eduardo ou Vinicius gomezzzzs@hotmail.com / mercadosvinicius@hotmail.com

END.: Santa Augusta 2° Distrito São Lourenço do Sul - Caixa Postal: 35

INDÚSTRIA: 53 – 3611 80 25 - 53 3252 1198 Egbert Kohler (proprietário)

CIDADE: São Lourenço do Sul ESTADO: RS CEP: 96.174-970

CNPJ: 92.264.472/0001-70 Insc. Estadual: 125/0047495 Insc. Municipal 4253

Alvará de Localização e Funcionamento: N° do Alvará: 00001635 VALIDADE: 01/09/2023

CONTA: Banco do Brasil 001 – Ag. 0327-1 CC 3.974-8 São Lourenço do Sul

CNE: CÓDIGO E DESCRIÇÃO DA ATIVIDADE ECONÔMICA PRINCIPAL

28.33-0-00 - Fabricação de máquinas e equipamentos para a agricultura e pecuária, peças e acessórios, exceto para irrigação

CNE: CÓDIGO E DESCRIÇÃO DAS ATIVIDADES ECONÔMICAS SECUNDÁRIAS

46.61-3-00 - Comércio atacadista de máquinas, aparelhos e equipamentos para uso agropecuário; partes e peças

DADOS SÓCIO/PROPRIETÁRIO

EGBERT KÖHLER – Brasileiro – Empresário - CI n° 8035337891 SSP/RS - CPF n° 47036451068

Residente: Rodovia RS 255, Km 132 s/n° 2° Distrito, no município de São Lourenço do Sul, RS CEP 96.170-000

E-mail e Fones: Idem Empresa

DADOS ASSINATURA CONTRATO / ATA / PROCURADOR / CREDENCIADO

NOME: VINICIUS ALALAN DE CARVALHO

Nº DE IDENTIDADE: 6060280119 SJS/II RS

Nº DE CPF: 016284950-81

ENDEREÇO CORRESPONDÊNCIA PESSOA JURÍDICA/ PROCURADOR:

Rua Sete n° 100 – Loteamento Paineiras – Bairro Fragata – Pelotas-RS – CEP 96050-680.

E-mail: 53- 99167-1520–98137-0714 ou 33028149- Eduardo/Vinicius

gomezzzzs@hotmail.com , mercadosvinicius@hotmail.com

DADOS ASSINATURA CONTRATO: VINICIUS ALALAN DE CARVALHO – SOLTEIRO, Residente na Av. Duque de Caxias 291 – Bloco J301 – Bairro Fragata - Pelotas – RS - CI.6060280119 SJS/II RS – CPF. 016284950-81.

ENVIO DE EMPENHO/CONTRATO:

Rua Sete n° 100 – Loteamento Paineiras – Bairro Fragata – Pelotas-RS – CEP 96050-680

Por ser a expressão da verdade, firmamos o presente.



VINICIUS ALALAN DE
CARVALHO:0162849
5081

Assinado de forma digital por
VINICIUS ALALAN DE
CARVALHO:01628495081
Dados: 2023.03.01 14:28:14
-03'00'

São Lourenço do Sul, 02 de Fevereiro de 2023.

Eduardo Madruga Gomes CI. 3059373591 SSP/RS CPF. 754975570-15 e/ou
VINÍCIUS ALALAN DE CARVALHO – CI.6060280119 SJS/II RS – CPF. 016284950-81
Procurador / Gerente de Licitações

Egbert Kohler CI. 80353378-91 SSP/RS CPF. 470364510-68
proprietário

DECLARAÇÃO UNIFICADA
PREFEITURA MUNICIPAL DE CAPANEMA - PR
EDITAL N° 01/2023 – PREGÃO ELETRÔNICO

A empresa **KOHLER IMPLEMENTOS AGRICOLAS LTDA**, CNPJ/MF N° 92.264.472/0001-70, localizada na localidade de Santa Augusta 2° Distrito de São Lourenço do Sul, por intermédio de Proprietário **Egbert Kohler**, CI n° 8035337891 SSP/RS, inscrito no CPF n° 470.364.510-68, e/ou seus representante legal, Eduardo Madruga Gomes CI. 3059373591 SSP/RS CPF. n° 754975570-15, e/ou Vinícius Alalan de Carvalho – CI.6060280119 SJS/II RS – CPF. 016284950-81 ambos **Procuradores / Gerente de Licitações**, infra-assinado, doravante denominado Licitante, Declara:

- a) a ciência e a concordância da proponente com as condições e obrigações contidas no Edital, no Termo de Referência/Projeto Básico, na minuta da Ata de registro de preços/contrato e demais anexos; que cumpre plenamente os requisitos de habilitação definidos no Edital e anexos, bem como que a proposta comercial apresentada está em conformidade com as exigências deste processo de contratação;
- b) a ciência e a concordância da proponente com as regras de execução, de recebimento e de pagamento previstas no Edital e seus anexos, assumindo a responsabilidade de cumpri-las;
- c) que a proponente não emprega menores de 18 (dezoito) anos em trabalho noturno, perigoso ou insalubre; que a proponente não emprega menores de 16 (dezesseis) anos; de que caso a proponente empregue menores de 16 (dezesseis) anos, estes estão contratados na condição de jovem aprendiz, nos termos do artigo 7º, inciso XXXIII, da Constituição Federal;
- d) que a proponente e os seus sócios e/ou administradores não foram declarados inidôneos ou impedidos para licitar ou contratar com a Administração Pública de qualquer ente federado;
- e) que **inexistem fatos** impeditivos para a habilitação da proponente no certame e de que não se enquadra em nenhuma das hipóteses de conflito de interesses previstas na Lei, ciente da obrigatoriedade de declarar ocorrências posteriores, durante toda a vigência da contratação;
- f) que o orçamento e a proposta comercial apresentados pela proponente neste processo de contratação foram elaborados de forma independente;
- g) que a proponente não possui, em sua cadeia produtiva, empregados executando trabalho degradante ou forçado, observando o disposto nos incisos III e IV do artigo 1º e no inciso III do artigo 5º da Constituição Federal;
- h) que, em se tratando de microempresa ou empresa de pequeno porte, cumpre os requisitos estabelecidos no art. 3º da Lei Complementar nº 123/2006, estando apta a usufruir do tratamento favorecido estabelecido em seus artigos 42 a 49, se for o caso;
- i) que **NENHUM sócio e/ou** administrador da proponente exerce cargo ou função pública impeditiva de relacionamento comercial com a Administração Pública;
- j) que a proponente não contratará empregados com incompatibilidade com as autoridades contratantes ou ocupantes de cargos de direção ou de assessoramento, incluindo os respectivos parentes até o terceiro grau, na forma da Súmula Vinculante nº 13 do STF.

II - Para os fins da presente contratação, indicamos as seguintes informações:

- a) O Sr. VINÍCIUS ALALAN DE CARVALHO – CI.6060280119 SJS/II RS – CPF. 016284950-81, cuja função/cargo é **Procurador / Gerente de Licitações**, responsável pela assinatura do Contrato/Ata.
- b) em caso de qualquer comunicação futura referente a este processo de contratação, bem como em caso de eventual contratação, concordo que a comunicação oficial do Município seja encaminhada de forma eletrônica, para os seguintes endereços e números: Fones/Zap: 53- 99167-1520-98137-0714 ou 33028149- Eduardo/Vinicius E-mail gomezsss@hotmail.com, mercadosvinicius@hotmail.com.
- c) caso altere os endereços ou números mencionados acima, comprometemo-nos a protocolizar pedido de alteração junto ao Município, sob pena de ser considerado como intimado conforme os dados anteriormente fornecidos.
- d) nomeamos e constituímos o Sr. VINÍCIUS ALALAN DE CARVALHO – CI.6060280119 SJS/II RS – CPF. 016284950-81, cuja função/cargo é **Procurador / Gerente de Licitações**, para ser o(a) responsável para acompanhar a execução da presente contratação e todos os atos necessários ao cumprimento das obrigações contidas no instrumento convocatório e seus Anexos.



São Lourenço do Sul, 01 de Março de 2023.

Eduardo Madruga Gomes CI. 3059373591 SSP/RS CPF. 754975570-15 e/ou
VINÍCIUS ALALAN DE CARVALHO – CI.6060280119 SJS/II RS – CPF. 016284950-81
Procurador / Gerente de Licitações

VINICIUS
ALALAN DE
CARVALHO:0
1628495081

Assinado de forma
digital por VINICIUS
ALALAN DE
CARVALHO:0162849508
1
Dados: 2023.03.01
14:28:20 -03'00'

Egbert Kohler CI. 80353378-91 SSP/RS CPF. 470364510-68
proprietário

018399



PREFEITURA MUNICIPAL DE CAPANEMA - PR
EDITAL N° 01/2023 – PREGÃO ELETRÔNICO
DECLARAÇÃO DE GARANTIA / ENTREGA / QUALIDADE E ASSISTÊNCIA TÉCNICA DE FÁBRICA E LOCAL
FABRICANTE KOHLER- MARCA KLR

A empresa KOHLER IMPLEMENTOS AGRICOLAS LTDA, CNPJ/MF N° 92.264.472/0001-70, localizada na localidade de Santa Augusta 2° Distrito de São Lourenço do Sul, por intermédio de Proprietário Egbert Kohler, CI n° 8035337891 SSP/RS, inscrito no CPF n° 470.364.510-68, e/ou seus representante legal, Eduardo Madruga Gomes CI. 3059373591 SSP/RS CPF. n° 754975570-15, e/ou Vinicius Alalan de Carvalho – CI.6060280119 SJS/II RS – CPF. 016284950-81 ambos Procuradores / Gerente de Licitações, infra-assinado, doravante denominado Licitante:

DECLARA:

Declaramos que a empresa Kohler Implementos Agrícolas LTDA responsabiliza-se pela entrega dos equipamentos.

Declaramos garantia da qualidade de todos os implementos Kohler ofertados, contra defeitos de fabricação pelo prazo de 12 (doze) meses.

Declaramos Assistência Técnica de Fábrica e Assistência Técnica Local, dos Implementos Kohler, **no período mínimo de 01 (hum) ano in loco**, inclusive as revisões, sem custo de descolamento, e atendendo no prazo máximo de 02 (dois) dias corridos. A Assistência técnica deverá ser prestada por FABRICANTE KLR Kohler e/ou Assistência Técnica Local no Estado de Paraná, a contar comunicação **PREFEITURA DO MUNICÍPIO DE CAPANEMA - PR**, sendo esta será prestada num prazo de até 48 horas, no município e/ou localidade, onde estiver localizada o implemento Agrícola Kohler no território do Estado do Paraná, sem qualquer ônus para administração da Prefeitura. Sendo que o tempo máximo para repor peças de reposição deverá ser de 48 horas;

DETENTOR DO EXPOSTO FIRMAMOS QUE:

- 1- Somos o único fabricante de todo e qualquer implemento da Marca KLR KOHLER.
- 2- A empresa Kohler possui cadastro junto ao Finame, bem como todos os implementos da marca kohler ofertados nesta licitação possuem código Finame.
- 3- Cursos de manutenção e operação para no mínimo 02 operadores, sem custo para Administração, no ato da entrega dos Implementos Kohler, caso seja solicitado pela **PREFEITURA** no Estado do PR.
- 4- Efetuar revisões sempre que necessário sem custo para a Administração Pública.
5. Na entrega do objeto, serão repassados todos os catálogos de peças, manuais de operação/manutenção e demais publicações dos gêneros que acompanhem os equipamentos.

5 – LISTA DE ASSISTENCIA TECNICA AUTORIZADA FABRICANTE KLR-KOHLER NO ESTADO DO PARANÁ 200 KM

BRASIL IMPLEMENTOS AGRÍCOLAS – CNPJ.:27.443.844/0001-63 – **PALOTINA – PR** Contato: Adeildo Torres 044- 9967-7082
CHIUMENTO & CIA LTDA - CNPJ: 05.739.830/0001-59 - **PALOTINA – PR** - Contato: Adeildo Torres
MATSUOMAQ MÁQUINAS AGRÍCOLAS – CNPJ: 10.870.867/0001-51 – **ASTORGA/PR**
CASCAVEL MAQUINAS AGRICOLAS LTDA – CNPJ: 76075.118/0005-74 – **MARINGA-PR** Contato Rangel 044 3266 6868
TIAGO TRATORES IMPL AGRICOLAS LTDA – CNPJ 78.420.890/0001-88 – **QUITANDINHA - PR**
AGRO STADLER IMPL. AGRICOLAS LTDA – CNPJ: 20.235.976/0001-50 – **PRUDENTÓPOLIS/PR**
AGRO STADLER COMERCIAL LTDA – CNPJ: 20.235.634/0001-30- **IMBITUVA/PR**
AJIVA COMERCIO DE MAQUINAS AGRICOLAS – CNPJ: 00.387.011/0001-76 – **Maringá-PR** Contato Ademir 0443266 2039
BERTOCHIO E CIA LTDA – CNPJ: 04.041.036/0001-74 – **Rolândia – PR** – Contato Fernando 044 3255 2311
DIMASA S/A CNPJ: 77884.393/0001-78 – **Guarapuava** Contato Eduardo 043 3575 3051
WIEDERMANN ZACARIAS LTDA – CNPJ: 11.298.740/0001-72– **Manoel Ribas/PR**
INDUMAPAL - EQUIPAMENTOS AGRICOLAS LTDA – ME - CNPJ: 05.613.266/0001-23 - **PALOTINA – PR** – C.: Adeildo Torres
REMPER MÁQUINAS AGRÍCOLAS LTDA – CNPJ: 06.981.027/0001-99– **Marechal Cândido Rondon/PR** C.:Miquel 045-98415-0055
GIARETTA COMERCIO DE MAQUINAS AGRICOLAS LTDA - CNPJ. 06.953.273/0001-37 - **Toledo PR**
ACEMAGRIL COMÉRCIO DE MÁQUINAS AGRÍCOLAS LTDA – CNPJ 79.736.120/0001-01 – **Medianeira-PR**
C.A. FRACARO – IMPLEMENTOS AGRÍCOLAS – CNPJ: 16.652.702/0001-90 – **Medianeira/PR**

POR KOHLER INDÚSTRIA IMPLEMENTOS AGRÍCOLAS LTDA



São Lourenço do Sul, 01 de Março de 2023.

Eduardo Madruga Gomes CI. 3059373591 SSP/RS CPF.754975570-15 e/ou
VINÍCIUS ALALAN DE CARVALHO – CI.6060280119 SJS/II RS – CPF. 016284950-81
VINICIUS ALALAN DE Assinado de forma digital
DE por VINICIUS ALALAN DE
CARVALHO:016284 CARVALHO:01628495081
95081 Dados: 2023.03.01
 14:28:27 -03'00'

Procurador / Gerente de Licitações

Egbert Kohler CI. 80353378-91 SSP/RS CPF. 470364510-68
 proprietário

DECLARAÇÃO UNIFICADA
PREFEITURA MUNICIPAL DE CAPANEMA - PR
EDITAL N° 01/2023 – PREGÃO ELETRÔNICO

A empresa **KOHLER IMPLEMENTOS AGRICOLAS LTDA**, CNPJ/MF N° 92.264.472/0001-70, localizada na localidade de Santa Augusta 2° Distrito de São Lourenço do Sul, por intermédio de Proprietário **Egbert Kohler**, CI n° 8035337891 SSP/RS, inscrito no CPF n° 470.364.510-68, e/ou seus representante legal, Eduardo Madruga Gomes CI. 3059373591 SSP/RS CPF. n° 754975570-15, e/ou Vinicius Alalan de Carvalho – CI.6060280119 SJS/II RS – CPF. 016284950-81 ambos **Procuradores / Gerente de Licitações** infra-assinado, doravante denominado Licitante, Declara:

- 1) **Declaramos**, para os fins do disposto no inciso XXXIII do art. 7º da Constituição Federal, não empregamos menores de dezoito anos em trabalho noturno, perigoso ou insalubre e nem menores de dezesseis anos, em qualquer trabalho, salvo na condição de aprendiz, a partir dos quatorze anos de idade, em cumprimento ao que determina o inciso V do art. 27 da Lei n° 8.666/93, acrescida pela Lei n° 9.854/99.
- 2) **Declaramos**, para os fins que até a presente data inexistem fatos supervenientes impeditivos para habilitação no presente processo licitatório, estando ciente da obrigatoriedade de declarar ocorrências posteriores.
- 3) **Declaramos**, para os fins que a empresa não foi declarada inidônea por nenhum órgão público de qualquer esfera de governo, estando apta a contratar com o poder público.
- 4) **Declaramos**, para os devidos fins que não possuímos em nosso quadro societário e de empregados, servidor ou dirigente de órgão ou entidade contratante ou responsável pela licitação, nos termos do inciso III, do artigo 9º da Lei n° 8.666, de 21 de junho de 1993.
- 5) **Comprometo-me** a manter durante a execução do contrato, em compatibilidade com as obrigações assumidas, todas as condições de habilitação e qualificação exigidas na licitação.
- 6) **DECLARO**, sob pena de responsabilidade civil, penal e administrativa, serem autênticas e verdadeiras todas as informações aqui prestadas para participação do Pregão Eletrônico, da Prefeitura Municipal. E que estou ciente da obrigatoriedade de apresentação da documentação complementar quando solicitado, bem como que, qualquer irregularidade constatada, a qualquer tempo, resultará na rescisão contratual.
- 7) **Declaramos**, para os devidos fins de direito, na qualidade de Proponente dos procedimentos licitatórios, instaurados por este Município, que o(a) responsável legal da empresa é o(a) Sr. VINÍCIUS ALALAN DE CARVALHO – CI.6060280119 SJS/II RS – CPF. 016284950-81, cuja função/cargo é **Procurador / Gerente de Licitações**, responsável pela assinatura do Contrato.
- 8) **Declaramos**, para os devidos fins que em caso de qualquer comunicação futura referente a este processo licitatório, bem como em caso de eventual contratação, concordo que o Contrato seja encaminhado para o seguinte endereço: E-mail: 53- 99167-1520-98137-0714 ou 33028149- Eduardo/Vinicius gomezzyzs@hotmail.com , mercadosvinicius@hotmail.com:



São Lourenço do Sul, 01 de Março de 2023

Eduardo Madruga Gomes CI. 3059373591 SSP/RS CPF.754975570-15 e/ou
VINÍCIUS ALALAN DE CARVALHO – CI.6060280119 SJS/II RS – CPF. 016284950-81
Procurador / Gerente de Licitações



Documento assinado digitalmente
EDUARDO MADRUGA GOMES
Data: 03/03/2023 14:26:11-0300
Verifique em <https://verificador.itb.br>

Egbert Kohler CI. 80353378-91 SSP/RS CPF. 470364510-68
proprietário

VINICIUS ALALAN DE CARVALHO:01628495081
Assinado de forma digital por VINICIUS ALALAN DE CARVALHO:01628495081
Dados: 2023.03.01 14:28:35 -03'00'



0150401

ARADO SUBSOLADOR HIDRAULICO HASTES AJUSTÁVEIS KLR- KÖHLER ASSAL - BICOS REVERSÍVEIS



CATALOGO ORIGINAL FABRICANTE
KÖHLER INDUSTRIA DE
IMPLEMENTOS AGRÍCOLAS EIRELI



HASTES EM AÇO FUNDIDO / PONTEIRAS EM AÇO ESPECIAL RESISTENTE

MODELO	ASSAL
Nº DE HASTES	05
LARGURA DE TRABALHO	1.500 mm
ESPAÇAMENTO ENTRE HASTES MÁX.	400 mm
CHASSIS	1.600 mm
PESO APROXIMADO	250 kg
POTÊNCIA TRATOR	50/85 CV
ENGATE: TRÊS PONTOS HASTES AJUSTÁVEIS PONTEIRAS (BICOS) REVERSÍVEIS PINO ACOPLADO AO SISTEMA HIDRAULICO CHASSIS EM VIGAS REFORÇADAS	

CATALOGO ORIGINAL FABRICANTE
KÖHLER INDUSTRIA DE
IMPLEMENTOS AGRÍCOLAS EIRELI

www.klr.ind.br – KLR-KÖHLER Indústria e Fábrica de Implementos Agrícolas Eireli.

Licitações: 53 9981370714 - 99167-1520 - Fábrica- (53) 3611.8025 3252.1198
gomezzzzs@hotmail.com / mercadosvinicius@hotmail.com

licitacao@capanema.pr.gov.br

De: Vinícius Carvalho <mercadosvinicius@hotmail.com>
Enviado em: quinta-feira, 2 de março de 2023 09:00
Para: licitacao@capanema.pr.gov.br; gomezzzzs@hotmail.com
Assunto: Catalogo Arado Subsolador Item 14 - Empresa Kohler
Anexos: Catalogo Arado Subsolador ASSAI Capanema.pdf

Bom dia, encaminho em anexo catalogo do Arado Subsolador.

Ficamos a disposição.

Att

Vinícius Alalan De Carvalho

● Celular / Whatsapp : (53) 99167-1520



Ministério da Economia
Secretaria de Governo Digital
Departamento Nacional de Registro Empresarial e Integração
Secretaria de Desenvolvimento Econômico e Turismo

Nº DO PROTOCOLO (Uso da Junta Comercial)

00403

NIRE (da sede ou filial, quando a sede for em outra UF)	Código da Natureza Jurídica	Nº de Matrícula do Agente Auxiliar do Comércio
43600140798	2305	

1 - REQUERIMENTO

ILMO(A). SR.(A) PRESIDENTE DA Junta Comercial, Industrial e Serviços do Rio Grande do Sul

Nome: KOHLER IMPLEMENTOS AGRICOLAS EIRELI
(da Empresa ou do Agente Auxiliar do Comércio)

Nº FCN/REMP



RSN1958482702

requer a V.Sª o deferimento do seguinte ato:

Nº DE VIAS	CÓDIGO DO ATO	CÓDIGO DO EVENTO	QTDE	DESCRIÇÃO DO ATO / EVENTO
1	002			ALTERACAO
		051	1	CONSOLIDACAO DE CONTRATO/ESTATUTO
		2247	1	ALTERACAO DE CAPITAL SOCIAL

SAO LOURENCO DO SUL
Local

Representante Legal da Empresa / Agente Auxiliar do Comércio:

Nome: _____

Assinatura: _____

Telefone de Contato: _____

7 Novembro 2019
Data

2 - USO DA JUNTA COMERCIAL

DECISÃO SINGULAR DECISÃO COLEGIADA

Nome(s) Empresarial(ais) igual(ais) ou semelhante(s):

<input type="checkbox"/> SIM	<input type="checkbox"/> SIM		
_____	_____		
_____	_____		
_____	_____		
<input type="checkbox"/> NÃO	<input type="checkbox"/> NÃO	_____	_____
_____	_____	Data	Responsável

Processo em Ordem
À decisão

_____/_____/_____
Data

Responsável

DECISÃO SINGULAR

<input type="checkbox"/> Processo em exigência. (Vide despacho em folha anexa)	2ª Exigência	3ª Exigência	4ª Exigência	5ª Exigência
<input type="checkbox"/> Processo deferido. Publique-se e archive-se.	<input type="checkbox"/>	<input type="checkbox"/>	<input type="checkbox"/>	<input type="checkbox"/>
<input type="checkbox"/> Processo indeferido. Publique-se.				
			_____/_____/_____ Data	_____ Responsável

DECISÃO COLEGIADA

<input type="checkbox"/> Processo em exigência. (Vide despacho em folha anexa)	2ª Exigência	3ª Exigência	4ª Exigência	5ª Exigência
<input type="checkbox"/> Processo deferido. Publique-se e archive-se.	<input type="checkbox"/>	<input type="checkbox"/>	<input type="checkbox"/>	<input type="checkbox"/>
<input type="checkbox"/> Processo indeferido. Publique-se.				
_____/_____/_____ Data	_____ Vogal	_____ Vogal	_____ Vogal	_____ Vogal
	Presidente da _____ Turma			

OBSERVAÇÕES



Junta Comercial, Industrial e Serviços do Rio Grande do Sul

Certifico registro sob o nº 5194317 em 07/11/2019 da Empresa KOHLER IMPLEMENTOS AGRICOLAS EIRELI, CNPJ 92264472000170 e protocolo 194470415 - 06/11/2019. Autenticação: A38D1EF39E77537AF88C323B131AF78F484517. Carlos Vicente Bernardoni Gonçalves - Secretário-Geral. Para validar este documento, acesse <http://jucisrs.rs.gov.br/validacao> e informe nº do protocolo 19/447.041-5 e o código de segurança dFBM Esta cópia foi autenticada digitalmente e assinada em 15/12/2022 por José Tadeu Jacoby Secretário-Geral.





JUNTA COMERCIAL, INDUSTRIAL E SERVIÇOS DO RIO GRANDE DO SUL

Registro Digital

015404

Capa de Processo

Identificação do Processo		
Número do Protocolo	Número do Processo Módulo Integrador	Data
19/447.041-5	RSN1958482702	06/11/2019

Identificação do(s) Assinante(s)	
CPF	Nome
470.364.510-68	EGBERT KOHLER

Junta Comercial, Industrial e Serviços do Rio Grande do Sul



1ª ALTERAÇÃO DE ATO CONSTITUTIVO DE
KÖHLER IMPLEMENTOS AGRÍCOLAS EIRELI
CNPJ: 92.264.472/0001-70 NIRE: 43600140798

EGBERT KÖHLER, brasileiro, casado por comunhão parcial de bens, industrialista, nascido em 09/02/1966, portador da Cédula de Identidade nº 8035337891, expedida por SSP/RS em 06/04/1984, inscrito no CPF nº 470.364.510-68, residente e domiciliado na localidade de Santa Augusta, 2º Distrito de São Lourenço do Sul/RS, CEP: 96170-000;

Titular da **KÖHLER IMPLEMENTOS AGRÍCOLAS EIRELI**, com sede na Rodovia RS 265, KM 132, na localidade de Santa Augusta, 2º Distrito de São Lourenço do Sul/RS, CEP 96.170-000, inscrita no CNPJ 92.264.472/0001-70, e registrada na Junta Comercial do Estado do Rio Grande do Sul sob o NIRE 43600140798, resolve alterar o ato constitutivo, de acordo com as cláusulas a seguir:

1. O capital da empresa é aumentado nesta data em R\$ 920.000,00 (novecentos e vinte mil reais), sendo este aumento subscrito e integralizado com parte do saldo da conta contábil de "Dividendos a Pagar a Egbert Kohler".
2. Com o aumento de capital ocorrido, altera-se a cláusula 5ª do Ato Constitutivo, que passa a ter a seguinte redação:

"CLÁUSULA 5ª: O capital é de R\$ 1.000.000,00 (um milhão de reais), totalmente integralizado pelo titular.

PARÁGRAFO ÚNICO: A responsabilidade do titular é restrita ao valor do capital e este responde exclusivamente pela integralização do capital da empresa."

3. Em virtude das alterações havidas, resolve consolidar o ato constitutivo da referida EIRELI, que passa a vigorar com o teor a seguir:

**CONSOLIDAÇÃO DE ATO CONSTITUTIVO DE
KÖHLER IMPLEMENTOS AGRÍCOLAS EIRELI**

CLÁUSULA 1ª: Sob a denominação de **KÖHLER IMPLEMENTOS AGRÍCOLAS EIRELI**, fica constituída uma Empresa Individual de Responsabilidade Limitada, que se regerá pelo presente ato constitutivo e pela legislação aplicável à espécie.



+55 51 3527 4145
CRA/RS 3302/O
www.dutragestao.srv.br

1 de 3



010406

CLÁUSULA 2ª: A empresa tem sua sede na Rodovia RS 265, KM 132, na localidade de Santa Augusta, 2º Distrito de São Lourenço do Sul/RS, CEP 96.170-000.

PARÁGRAFO ÚNICO: A empresa poderá, a qualquer tempo, abrir ou fechar filiais ou outras dependências, mediante alteração do ato constitutivo assinada pelo titular.

CLÁUSULA 3ª: A empresa tem por objeto a indústria e o comércio atacadista de implementos agrícolas, transportes rodoviários de mercadorias próprias e de terceiros, aluguéis de imóveis próprios, e ainda participar de outras sociedades.

CLÁUSULA 4ª: O prazo de duração da empresa é indeterminado.

CLÁUSULA 5ª: O capital é de R\$ 1.000.000,00 (um milhão de reais), totalmente integralizado pelo titular.

PARÁGRAFO ÚNICO: A responsabilidade do titular é restrita ao valor do capital e este responde exclusivamente pela integralização do capital da empresa.

CLÁUSULA 6ª: A administração da empresa caberá ao titular, com os poderes e atribuições de administrar os negócios, podendo, inclusive, onerar ou alienar bens móveis e imóveis da empresa, sendo vedado, no entanto, usar o nome empresarial em atividades estranhas ao interesse empresarial ou assumir obrigações, seja em favor do titular ou de terceiros.

PARÁGRAFO ÚNICO: Fica expressamente proibido o uso do nome empresarial em fianças e avais a terceiros.

CLÁUSULA 7ª: Fica facultado ao administrador nomear procuradores, para um período determinado, que nunca poderá exceder a um ano, devendo o instrumento de procuração especificar os atos a serem praticados.

CLÁUSULA 8ª: O titular poderá fazer uma retirada mensal, a título de "pró labore", obedecendo aos requisitos legais.

CLÁUSULA 9ª: O administrador declara, sob as penas da lei, que não está impedido de exercer a administração da empresa, por lei especial ou em virtude de condenação criminal, ou por se encontrar sob os efeitos dela, a pena que vede, ainda que temporariamente, o acesso a cargos públicos, ou por crime falimentar, de prevaricação, peita ou suborno, concussão, peculato ou contra a economia popular, contra o sistema financeiro nacional, contra normas de defesa da concorrência, contra as relações de consumo, fê pública ou propriedade.



+55 51 3527 4145
CRA/RS 3302/O
www.dutragestao.srv.br

2 de 3



CLÁUSULA 10ª: Falecendo ou interditado o titular, a empresa continuará suas atividades com os herdeiros, sucessores e o incapaz. Não sendo possível ou inexistindo interesse destes, o valor de seus haveres será apurado e liquidado com base na situação patrimonial da empresa, à data da resolução, verificada em balanço especialmente levantado.

CLÁUSULA 11ª: O exercício se encerrará em 31 de dezembro de cada ano. Anualmente, ao término do exercício, proceder-se-á ao balanço patrimonial da empresa, sendo os lucros verificados após eventual formação de reservas destinadas ao reforço do capital próprio da empresa, distribuídos ao titular que poderá, a seu critério, levanta-lo no todo ou em parte, conforme a situação econômico-financeira o permitir. Os eventuais prejuízos verificados em balanço serão suportados pelo titular ou contabilizados em contra própria, para a compensação com lucros futuros ou reservas existentes.

PARÁGRAFO ÚNICO: Poderá a empresa, em qualquer tempo, realizar balanços, intercalares ou extraordinários, proceder à apuração mensal de lucros e, na existência de lucros, deliberar sobre a distribuição dos mesmos, total ou parcialmente, de forma antecipada.

CLÁUSULA 12ª: O titular declara, sob as penas da lei, que não participa de nenhuma outra empresa desta modalidade.

CLÁUSULA 13ª: Fica eleito o foro na Comarca de São Lourenço do Sul/RS, para qualquer ação fundada neste ato, conforme dispositivos da Lei 10.406 de 2002, com exclusão expressa de qualquer outro, por mais privilegiado que seja.

E, assim, assina digitalmente o presente instrumento, em 01 (uma) via, obrigando-se por si e seus herdeiros ou sucessores a cumprirem fielmente o que neste ficou estabelecido.

São Lourenço do Sul/RS, 05 de Novembro de 2019.

EGBERT KÖHLER

Sócio Administrador



+55 51 3527 4145
CRA/RS 3302/O
www.dutragestao.srv.br

3 de 3



0.00403



JUNTA COMERCIAL, INDUSTRIAL E SERVIÇOS DO RIO GRANDE DO SUL

Registro Digital

Documento Principal

Identificação do Processo		
Número do Protocolo	Número do Processo Módulo Integrador	Data
19/447.041-5	RSN1958482702	06/11/2019

Identificação do(s) Assinante(s)	
CPF	Nome
470.364.510-68	EGBERT KOHLER

Junta Comercial, Industrial e Serviços do Rio Grande do Sul

Página 1 de 1



Junta Comercial, Industrial e Serviços do Rio Grande do Sul
Certifico registro sob o nº 5194317 em 07/11/2019 da Empresa KOHLER IMPLEMENTOS AGRICOLAS EIRELI, CNPJ 92264472000170 e protocolo 194470415 - 06/11/2019. Autenticação: A38D1EF39E77537AF88C323B131AF78F484517. Carlos Vicente Bernardoni Gonçalves - Secretário-Geral. Para validar este documento, acesse <http://jucisrs.rs.gov.br/validacao> e informe nº do protocolo 19/447.041-5 e o código de segurança dFbM Esta cópia foi autenticada digitalmente e assinada em 15/12/2022 por José Tadeu Jacoby Secretário-Geral.



pág. 6/8



TERMO DE AUTENTICAÇÃO - REGISTRO DIGITAL

Certifico que o ato, assinado digitalmente, da empresa KOHLER IMPLEMENTOS AGRICOLAS EIRELI, de nire 4360014079-8 e protocolado sob o número 19/447.041-5 em 06/11/2019, encontra-se registrado na Junta Comercial sob o número 5194317, em 07/11/2019. O ato foi deferido digitalmente pelo examinador Daniele Patricia Borgmann.

Assina o registro, mediante certificado digital, o Secretário-Geral, Carlos Vicente Bernardoni Gonçalves. Para sua validação, deverá ser acessado o site eletrônico do Portal de Serviços / Validar Documentos (<http://portalservicos.jucisrs.rs.gov.br/Portal/pages/imagemProcesso/viaUnica.jsf>) e informar o número de protocolo e chave de segurança.

Capa de Processo

Assinante(s)	
CPF	Nome
470.364.510-68	EGBERT KOHLER

Documento Principal

Assinante(s)	
CPF	Nome
470.364.510-68	EGBERT KOHLER

Porto Alegre, Quinta-feira, 07 de Novembro de 2019

Junta Comercial, Industrial e Serviços do Rio Grande do Sul

Carlos Vicente Bernardoni Gonçalves: 193.107.810-68

Página 1 de 1



050410



JUNTA COMERCIAL, INDUSTRIAL E SERVIÇOS DO
RIO GRANDE DO SUL
Registro Digital

O ato foi deferido e assinado digitalmente por :

Identificação do(s) Assinante(s)	
CPF	Nome
011.540.530-59	DANIELE PATRICIA BORGMANN
193.107.810-68	CARLOS VICENTE BERNARDONI GONCALVES

Junta Comercial, Industrial e Serviços do Rio Grande do Sul

Porto Alegre. Quinta-feira, 07 de Novembro de 2019



Junta Comercial, Industrial e Serviços do Rio Grande do Sul
Certifico registro sob o nº 5194317 em 07/11/2019 da Empresa KOHLER IMPLEMENTOS AGRICOLAS EIRELI, CNPJ 92264472000170 e protocolo 194470415 - 06/11/2019. Autenticação: A38D1EF39E77537AF88C323B131AF78F484517. Carlos Vicente Bernardoni Gonçalves - Secretário-Geral. Para validar este documento, acesse <http://jucisrs.rs.gov.br/validacao> e informe nº do protocolo 19/447.041-5 e o código de segurança dFbM Esta cópia foi autenticada digitalmente e assinada em 15/12/2022 por José Tadeu Jacoby Secretário-Geral.

010411

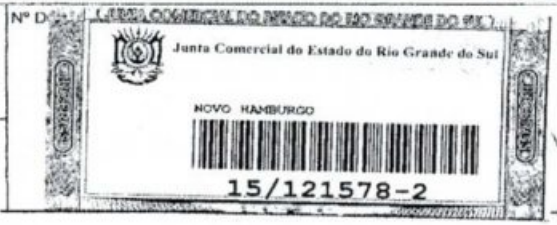

JUNTA COMERCIAL DO ESTADO DO RIO GRANDE DO SUL

CERTIFICO O REGISTRO EM: 29/07/2015 SOB Nº: 4360014079º

Protocolo: 15/121578-2, DE 08/05/2015

KÖHLER IMPLEMENTOS AGRÍCOLAS
 EIRELI - EPP

JOSÉ TADEU JACOBY
 SECRETÁRIO-GERAL

DO ESTADO DO RIO GRANDE DO SUL

24 JUL 2015

12 MAI 2015

Nº FCN/RE



requer a V.Sª o deferimento do seguinte ato:

Nº DE VIAS	CÓDIGO DO ATO	CÓDIGO DO EVENTO	QTDE	DESCRIÇÃO DO ATO / EVENTO
3	002			ALTERAÇÃO
	045		1	TRANSFORMAÇÃO
	022		1	ALTERAÇÃO DE DADOS E DE NOME EMPRESARIAL

1
2

02 JUN 2015

08 MAIO 2015

01 JUL 2015

Representante Legal da Empresa / Agente Auxiliar do Comércio:

SAO LOURENCO DO SUL - RS
 Local

Nome: EGBERT KÖHLER
 Telefone de Contato: (51) 3527-4145
 Assinatura: *Egbert Köhler*

24 Abril 2015
 Data

2 - USO DA JUNTA COMERCIAL

- DECISÃO SINGULAR DECISÃO COLEGIADA

Nome(s) Empresarial(ais) igual(ais) ou semelhante(s):

SIM
*Corr. Esp. Inventário
 de Prop. Intelectual
 parte com CNPJ.*

SIM
Micro 003 parte
 Val 08 JUN 2015
 Val 02 JUL 2015
 27 JUL 2015

Processo em Ordem
 À decisão

Data

Responsável

NÃO
 15 MAIO 2015
 Data Responsável

NÃO
 Data Responsável

- DECISÃO SINGULAR
- Processo em exigência. (Vide despacho em folha anexa)
 - Processo deferido. Publique-se e arquite-se.
 - Processo indeferido. Publique-se.

2ª Exigência 3ª Exigência 4ª Exigência 5ª Exigência
 29.07.15
 Data Responsável

- DECISÃO COLEGIADA
- Processo em exigência. (Vide despacho em folha anexa)
 - Processo deferido. Publique-se e arquite-se.
 - Processo indeferido. Publique-se.

2ª Exigência 3ª Exigência 4ª Exigência 5ª Exigência
 AS 30449736
 9226472000570
 Data Vogal Vogal Vogal

Presidente da Turma

OBSERVAÇÕES

Micro 003
 Novo Hamburgo

29-07-15

050412

JUNTA



ALTERAÇÃO CONTRATUAL E TRANSFORMAÇÃO EM EIRELI

KÖHLER IMPLEMENTOS AGRÍCOLAS LTDA EPP

CNPJ: 92.264.472/0001-70 NIRE: 43.2.015.5440.8

EGBERT KÖHLER, brasileiro, casado por comunhão parcial de bens, industrialista, nascido em 09/02/1966, portador da Cédula de Identidade nº 8035337891, expedida por SSP/RS em 06/04/1984, inscrito no CPF nº 470.364.510-68, residente e domiciliado na localidade de Santa Augusta, 2º Distrito de São Lourenço do Sul/RS, CEP.: 96170-000;

Único sócio da KÖHLER IMPLEMENTOS AGRÍCOLAS LTDA EPP, com sede na Rodovia RS 265, KM 132, na localidade de Santa Augusta, 2º Distrito de São Lourenço do Sul/RS, CEP 96.170-000, inscrita no CNPJ 92.264.472/0001-70, e registrada na Junta Comercial do Rio Grande do Sul sob o NIRE 43.2.015.5440.8, resolve alterar o ato constitutivo, de acordo com as cláusulas a seguir:

CLÁUSULA 1ª – O capital social é aumentado nesta data em R\$ 50.000,00 (Cinquenta mil reais), equivalentes a mais 50.000 (Cinquenta mil) cotas, no valor nominal de R\$ 1,00 (um real) cada uma, sendo este aumento subscrito e integralizado com o saldo da conta contábil "Reserva de Lucros a Realizar".

CLÁUSULA 2ª – Fica transformada esta sociedade limitada em EMPRESA INDIVIDUAL DE RESPONSABILIDADE LIMITADA - EIRELI, passando o nome empresarial a ser "KÖHLER IMPLEMENTOS AGRÍCOLAS EIRELI", com sub-rogação de todos os direitos e obrigações pertinentes.

CLÁUSULA 3ª – As cotas desta sociedade, no valor de R\$ 80.000,00 (oitenta mil reais), passam a constituir o capital da EIRELI.

CLÁUSULA 4ª – Para tanto, passa a transcrever, na íntegra, o ato constitutivo da referida EIRELI, com o teor a seguir:

ATO CONSTITUTIVO POR TRANSFORMAÇÃO DE SOCIEDADE LIMITADA

KÖHLER IMPLEMENTOS AGRÍCOLAS EIRELI

CLÁUSULA 1ª - Sob a denominação de KÖHLER IMPLEMENTOS AGRÍCOLAS EIRELI, fica constituída uma Empresa Individual de Responsabilidade Limitada, que se regerá pelo presente ato constitutivo e pela legislação aplicável à espécie.

CLÁUSULA 2ª – A empresa tem sua sede na Rodovia RS 265, KM 132, na localidade de Santa Augusta, 2º Distrito de São Lourenço do Sul/RS, CEP 96.170-000.

§ Único: A empresa poderá, a qualquer tempo, abrir ou fechar filiais ou outras dependências, mediante alteração do ato constitutivo assinada pelo titular.

CLÁUSULA 3ª – A empresa tem por objeto a indústria e o comércio atacadista de implementos agrícolas, transportes rodoviários de mercadorias próprias e de terceiros, alugueis de imóveis próprios, e ainda participar de outras sociedades.

CLÁUSULA 4ª – O prazo de duração da empresa é indeterminado.

CLÁUSULA 5ª – O capital é de R\$ 80.000,00 (oitenta mil reais), totalmente integralizado pelo titular em moeda corrente nacional.

§ Único - A responsabilidade do titular é restrita ao valor do capital e este responde exclusivamente pela integralização do capital da empresa.

CLÁUSULA 6ª - A administração da empresa caberá ao titular, com os poderes e atribuições de administrar os negócios, podendo, inclusive, onerar ou alienar bens móveis e imóveis da empresa, sendo vedado, no entanto, usar o nome empresarial em atividades estranhas ao interesse empresarial ou assumir obrigações, seja em favor do titular ou de terceiros.

§ Único: Fica expressamente proibido o uso do nome empresarial em fianças e avais a terceiros.

CLÁUSULA 7ª – Fica facultado ao administrador nomear procuradores, para um período determinado, que nunca poderá exceder a um ano, devendo o instrumento de procuração especificar os atos a serem praticados.

CLÁUSULA 8ª – O titular poderá fazer uma retirada mensal, a título de "pró labore", obedecendo aos requisitos legais.

(53) 3611-8025

Rodovia RS 265, Km 132, São Lourenço do Sul |RS| Brasil

WWW.klr.ind.br



Junta Comercial, Industrial e Serviços do Rio Grande do Sul

Certifico que este documento da empresa KÖHLER IMPLEMENTOS AGRICOLAS EIRELI - EPP, CNPJ 92264472000170, foi deferido e arquivado sob o nº 43600140798 em 29/07/2015. Para validar este documento, acesse <http://juicisrs.rs.gov.br> e informe nº do protocolo C191000007271 e o código de segurança hrrQ Esta cópia foi autenticada digitalmente e assinada em 15/12/2022 por José Tadeu Jacoby Secretário-Geral.

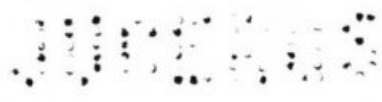

CLÁUSULA 9ª – O administrador declara, sob as penas da lei, que não está impedido de exercer a administração da empresa, por lei especial ou em virtude de condenação criminal, ou por se encontrar sob os efeitos dela, a pena que vede, ainda que temporariamente, o acesso a cargos públicos, ou por crime falimentar, de prevaricação, peita ou suborno, concussão, peculato ou contra a economia popular, contra o sistema financeiro nacional, contra normas de defesa da concorrência, contra as relações de consumo, fé pública ou propriedade.

CLÁUSULA 10ª – Falecendo ou interditado o titular, a empresa continuará suas atividades com os herdeiros, sucessores e o incapaz. Não sendo possível ou inexistindo interesse destes, o valor de seus haveres será apurado e liquidado com base na situação patrimonial da empresa, à data da resolução, verificada em balanço especialmente levantado.

CLÁUSULA 11ª - O exercício se encerrará em 31 de dezembro de cada ano. Anualmente, ao término do exercício, proceder-se-á ao balanço patrimonial da empresa, sendo os lucros verificados após eventual formação de reservas destinadas ao reforço do capital próprio da empresa, distribuídos ao titular que poderá, a seu critério, levanta-lo no todo ou em parte, conforme a situação econômico-financeira o permitir. Os eventuais prejuízos verificados em balanço serão suportados pelo titular ou contabilizados em contra própria, para a compensação com lucros futuros ou reservas existentes.

§ Único: Poderá a empresa, em qualquer tempo, realizar balanços, intercalares ou extraordinários, proceder à apuração mensal de lucros e, na existência de lucros, deliberar sobre a distribuição dos mesmos, total ou parcialmente, de forma antecipada.

CLÁUSULA 12ª – O titular declara, sob as penas da lei, que não participa de nenhuma outra empresa desta modalidade.

CLÁUSULA 13ª – Fica eleito o foro na Comarca de São Lourenço do Sul/RS, para qualquer ação fundada neste ato, conforme dispositivos da Lei 10.406 de 2002, com exclusão expressa de qualquer outro, por mais privilegiado que seja.

E, assim, assina o presente instrumento, em 03 (três) vias de igual teor e forma, na presença de duas testemunhas abaixo qualificadas, obrigando-se por si e seus herdeiros ou sucessores a cumprirem fielmente o que neste ficou estabelecido.

São Lourenço do Sul/RS, 22 de Abril de 2015.

EGBERT KÖHLER

TESTEMUNHAS:

Nome: RAFAEL BIZARRA
RG/Órg. Exp./UF: 7076566125/SPS/RS

Nome: RAFAELA KÖHLER DE OLIVEIRA
RG/Órg. Exp./UF: 2099788487 SPS/RS

Nome: Vinicius Martins Dutra
OAB/RS: 69.677

SERVÍCIOS NOTARIAL E REGISTRAL - CARTÓRIO MOREIRA
Rua Boa Vista, 8º Distrito, CEP 96170-000 - Fone: (53) 3611-8021 - São Lourenço do Sul/RS
MURY DA SILVA MOREIRA - Tabelião e Registrador
E-mail: smmoreira@yahoo.com.br
Reconheço por AUTENTICIDADE a firma de: EGBERT KÖHLER, por KÖHLER IMPLEMENTOS AGRÍCOLAS EIRELI - EPP
Em testemunho de verdade
Boa Vista - 8º Distrito de São Lourenço do Sul/RS - 4 de maio de 2015
CÂMILA HELLER - ESCRIVENTE AUTORIZADA
E-mail: RS 540 - São digital: RS 030 - 0624 01.1400003.02653

JUNTA COMERCIAL DO ESTADO DO RIO GRANDE DO SUL
CERTIFICO O REGISTRO EM: 29/07/2015 SOB Nº: 43600140798

Protocolo: 15/121578-2, DE 08/05/2015

KÖHLER IMPLEMENTOS AGRÍCOLAS EIRELI - EPP

JOSÉ TADEU JACOBY
SECRETÁRIO-GERAL

(53) 3611-8025
Rodovia RS 265, Km 132, São Lourenço do Sul, RS
WWW.klr.ind.br



Junta Comercial, Industrial e Serviços do Rio Grande do Sul
Certifico que este documento da empresa KÖHLER IMPLEMENTOS AGRÍCOLAS EIRELI - EPP, CNPJ 92264472000170, foi deferido e arquivado sob o nº 43600140798 em 29/07/2015. Para validar este documento, acesse <http://jucisrs.rs.gov.br> e informe nº do protocolo C191000007271 e o código de segurança hrrQ Esta cópia foi autenticada digitalmente e assinada em 15/12/2022 por José Tadeu Jacoby Secretário-Geral.

019414

CNH Digital

Departamento Nacional de Trânsito

 REPÚBLICA FEDERATIVA DO BRASIL MINISTÉRIO DA INFRAESTRUTURA DEPARTAMENTO NACIONAL DE TRÂNSITO CARTEIRA NACIONAL DE HABILITAÇÃO		 RS
VALIDA EM TODO O TERRITÓRIO NACIONAL 2190723251		
		
NOME ROBERT KOHLER		
DOC. IDENTIDADE/ORG. EMISSORA/UF RG 19337491 SSP/PC RS		
CPF 479.364.510-88		DATA NASCIMENTO 09/02/1948
FILIAÇÃO GASTO KOHLER GISELA JANKE KOHLER		
PERMISSÃO A	ACC A	CAT. HAB. A
Nº REGISTRO 2190723251	VALIDADE 21/03/2026	1ª HABILITAÇÃO 02/09/1994
DETERMINAÇÕES EAB		
		
SIGNATURA DO PORTADOR LOCAL RIO LOURENÇO DO SUL, RS		DATA EMISSÃO 25/03/2021
ASSINADO DIGITALMENTE DEPARTAMENTO ESTADUAL DE TRÂNSITO		61158460011 30243277493
RIO GRANDE DO SUL		
DENATRAN		CONTRAN

QR-CODE



Documento assinado com certificado digital em conformidade com a Medida Provisória nº 2200-2/2001. Sua validade poderá ser confirmada por meio do programa Assinador Serpro.

As orientações para instalar o Assinador Serpro e realizar a validação do documento digital estão disponíveis em: < <http://www.serpro.gov.br/assinador-digital> >, opção Validar Assinatura.

SERPRO / DENATRAN

Prezado(a),

De acordo com a Lei nº 14.195/2021, **as empresas individuais de responsabilidade limitada existentes na data da entrada em vigor da referida Lei, foram transformadas automaticamente em sociedades limitadas, em 09/12/2022, independentemente de qualquer alteração em seu ato constitutivo.** Em prosseguimento às ações decorrentes de tal transformação, de ofício, a RFB atualizou seu banco de dados e no dia 10 de dezembro de 2022, fazendo constar o novo tipo jurídico **LTDA no lugar das antigas Eireli's**, portanto considera-se que as Eireli's existentes são sociedades limitadas.

Desde agosto de 2021 foram realizadas alterações que são válidas e estão devidamente registradas no histórico das empresas, tendo em vista que à época as Juntas Comerciais foram orientadas por meio do OFÍCIO CIRCULAR SEI nº 3510/2021/ME a "*realizar normalmente o arquivamento de alterações e extinções de empresas individuais de responsabilidade limitada, até que ocorra a efetiva alteração do código e descrição da natureza jurídica nos sistemas da Redesim.*" Entretanto, conforme comunicado por meio do OFÍCIO CIRCULAR SEI nº 3510/2021/ME, de 9 de setembro de 2021, independentemente da apresentação de ato para transformação a Eireli será tratada como Limitada. Por fim cabe salientar que os atos sociais assinados até a data 10/12/2022 como EIRELI seguem sendo válidos. Apenas alterações com datas posteriores não poderão mencionar o tipo jurídico EIRELI.



Sistema Nacional de Registro de Empresas Mercantil - SINREM
 Governo do Estado do Rio Grande Do Sul
 Secretaria de Desenvolvimento Econômico e Turismo
 Junta Comercial, Industrial e Serviços do Rio Grande do Sul

Certidão Simplificada

Certificamos que as informações abaixo constam dos documentos arquivados nesta Junta Comercial e são vigentes na data de sua expedição.

Nome Empresarial: KOHLER IMPLEMENTOS AGRICOLAS LTDA

Natureza Jurídica: SOCIEDADE EMPRESARIA LIMITADA

Número de Identificação do Registro de Empresas - NIRE	CNPJ	Data de Arquivamento do Ato Constitutivo	Data de Início de Atividade
4360014079-8	92.264.472/0001-70	03/08/1988	01/08/1988

Endereço Completo:

RODOVIA RS 265 SN KM 132 - BAIRRO 20 DISTRITO CEP 96170-000 - SAO LOURENCO DO SUL/RS

Objeto Social:

INDUSTRIA E COMERCIO ATACADISTA DE IMPLEMENTOS AGRICOLAS, TRANSPORTES RODOVIARIOS DE MERCADORIAS PROPRIAS E DE TERCEIROS, ALUGUEL DE IMOVEIS PROPRIOS, PARTICIPAR EM OUTRAS SOCIEDADES.

Capital Social: R\$ 1.000.000,00

UM MILHÃO DE REAIS

Capital Integralizado: R\$ 1.000.000,00

UM MILHÃO DE REAIS

Microempresa ou
Empresa de Pequeno
Porte

NÃO
(Lei Complementar
nº123/06)

Prazo de Duração

INDETERMINADO

Sócio(s)/Administrador(es)

CPF/NIRE	Nome	Tér. Mandato	Participação	Função
470.364.510-68	EGBERT KOHLER	xxxxxxx	R\$ 1.000.000,00	SÓCIO / ADMINISTRADOR

Status: CADASTRADA

Situação: ATIVA

Último Arquivamento: 27/08/2021

Número: 8585403

Ato 002 - ALTERACAO

Evento(s) 020 - ALTERACAO DE NOME EMPRESARIAL

2003 - ALTERACAO DE SOCIO/ADMINISTRADOR

046 - TRANSFORMACAO

Empresa(s) Antecessora(s)

Nome Anterior	Nire	Número Aprovação	UF	Tipo Movimentação
KOHLER IMPLEMENTOS AGRICOLAS EIRELI	xxxxxxx	8585403	xx	ALTERAÇÃO DE NOME EMPRESARIAL
KOHLER IMPLEMENTOS AGRICOLAS LTDA - EPP	4320155440-8	43600140798	xx	TRANSFORMACAO
KOHLER & FILHOS LTDA	4320155440-8	3127662	xx	ALTERAÇÃO DE NOME EMPRESARIAL

Certidão Simplificada Digital emitida pela JUNTA COMERCIAL, INDUSTRIAL E SERVIÇOS DO RIO GRANDE DO SUL e certificada digitalmente. Se desejar confirmar a autenticidade desta certidão, acesse o site da JUCISRS (<http://jucisrs.rs.gov.br>) e clique em validar certidão. A certidão pode ser validada de duas formas:

- 1) Validação por envio de arquivo (upload)
- 2) Validação visual (digite o nº C230000192701 e visualize a certidão)



23/052.182-7



Certidão Simplificada

Certificamos que as informações abaixo constam dos documentos arquivados nesta Junta Comercial e são vigentes na data de sua expedição.

Nome Empresarial: KOHLER IMPLEMENTOS AGRICOLAS LTDA

Natureza Jurídica: SOCIEDADE EMPRESARIA LIMITADA

Filial(ais) nesta Unidade da Federação ou fora dela

Nire CNPJ Endereço

NADA MAIS#

Porto Alegre, 15 de Fevereiro de 2023 16:31

A empresa foi transformada automaticamente para sociedade limitada, nos termos do artigo 41 da Lei n.º 14.195, de 26 de agosto de 2021.

Certidão Simplificada Digital emitida pela JUNTA COMERCIAL, INDUSTRIAL E SERVIÇOS DO RIO GRANDE DO SUL e certificada digitalmente. Se desejar confirmar a autenticidade desta certidão, acesse o site da JUCISRS (<http://jucisrs.rs.gov.br>) e clique em validar certidão. A certidão pode ser validada de duas formas:

- 1) Validação por envio de arquivo (upload)
- 2) Validação visual (digite o nº C230000192701 e visualize a certidão)



23/052.182-7

010418



REPÚBLICA FEDERATIVA DO BRASIL

CADASTRO NACIONAL DA PESSOA JURÍDICA

NUMERO DE INSCRIÇÃO 92.264.472/0001-70 MATRIZ	COMPROVANTE DE INSCRIÇÃO E DE SITUAÇÃO CADASTRAL	DATA DE ABERTURA 03/08/1988
---	---	--------------------------------

NOME EMPRESARIAL
KOHLER IMPLEMENTOS AGRICOLAS LTDA

TITULO DO ESTABELECIMENTO (NOME DE FANTASIA) *****	PORTE DEMAIS
---	-----------------

CÓDIGO E DESCRIÇÃO DA ATIVIDADE ECONÔMICA PRINCIPAL
28.33-0-00 - Fabricação de máquinas e equipamentos para a agricultura e pecuária, peças e acessórios, exceto para irrigação

CÓDIGO E DESCRIÇÃO DAS ATIVIDADES ECONÔMICAS SECUNDÁRIAS
46.61-3-00 - Comércio atacadista de máquinas, aparelhos e equipamentos para uso agropecuário; partes e peças
49.30-2-01 - Transporte rodoviário de carga, exceto produtos perigosos e mudanças, municipal.
49.30-2-02 - Transporte rodoviário de carga, exceto produtos perigosos e mudanças, intermunicipal, interestadual e internacional
68.10-2-02 - Aluguel de imóveis próprios
64.62-0-00 - Holdings de instituições não-financeiras

CÓDIGO E DESCRIÇÃO DA NATUREZA JURÍDICA
206-2 - Sociedade Empresária Limitada

LOGRADOURO ROD RS 265	NUMERO S/N	COMPLEMENTO KM: 132;
--------------------------	---------------	-------------------------

CEP 96.170-000	BAIRRO/DISTRITO SANTA AUGUSTA	MUNICIPIO SAO LOURENCO DO SUL	UF RS
-------------------	----------------------------------	----------------------------------	----------

ENDEREÇO ELETRÔNICO RAFAELA@KLR.IND.BR	TELEFONE (53) 3611-8024/ (53) 3611-8025
---	--

ENTE FEDERATIVO RESPONSÁVEL (EFR)

SITUAÇÃO CADASTRAL ATIVA	DATA DA SITUAÇÃO CADASTRAL 03/11/2005
-----------------------------	--

MOTIVO DE SITUAÇÃO CADASTRAL

SITUAÇÃO ESPECIAL *****	DATA DA SITUAÇÃO ESPECIAL *****
----------------------------	------------------------------------

Aprovado pela Instrução Normativa RFB nº 1.863, de 27 de dezembro de 2018.

Emitido no dia 15/02/2023 às 16:45:42 (data e hora de Brasília).

Página: 1/1

050419

Consulta Quadro de Sócios e Administradores - QSA

CNPJ: 92.264.472/0001-70
NOME EMPRESARIAL: KOHLER IMPLEMENTOS AGRICOLAS LTDA
CAPITAL SOCIAL: R\$1.000.000,00 (Hum milhão de reais)

O Quadro de Sócios e Administradores(QSA) constante da base de dados do Cadastro Nacional da Pessoa Jurídica (CNPJ) é o seguinte:

Nome/Nome Empresarial: EGBERT KOHLER
Qualificação: 49-Sócio-Administrador

Para informações relativas à participação no QSA, acessar o e-CAC com certificado digital ou comparecer a uma unidade da RFB.

Emitido no dia 15/02/2023 às 16:46 (data e hora de Brasília).

[VOLTAR](#)[IMPRIMIR](#)[Passo a passo para o CNPJ](#)[Consultas CNPJ](#)[Estatísticas](#)[Parceiros](#)[Serviços CNPJ](#)

050420

CNH Digital

Departamento Nacional de Trânsito



VALIDAR EM TODOS
 OS TERCEIROS
 O VERIFICADOR NACIONAL
 2190723251

NOME ROBERT KOHLER		
DOC IDENTIDADE/ORG EXIBIDA/UF RG35337881 SSP/PO RS		
CPF 870.364.510-95	DATA NASCIMENTO 09/02/1966	
FILIAÇÃO DARIO KOHLER GISELA JANKE KOHLER		
PERMISSÃO A	ACC AC	CAT. HAB AC
Nº REGISTRO 011101433	VALIDADE 23/03/2021	Pº HABILITAÇÃO 02/09/1994

OBSERVAÇÕES

DAF

ASSINATURA DO PORTADOR

LOCAL SÃO LOURENÇO DO SUL, RS	DATA EMISSÃO 23/03/2021
----------------------------------	----------------------------

ASSINADO DIGITALMENTE
DEPARTAMENTO ESTADUAL DE TRÂNSITO

6115846011
8024327393

RIO GRANDE DO SUL

DENATRAN CONTRAN

QR-CODE



Documento assinado com certificado digital em conformidade com a Medida Provisória nº 2200-2/2001. Sua validade poderá ser confirmada por meio do programa Assinador Serpro.

As orientações para instalar o Assinador Serpro e realizar a validação do documento digital estão disponíveis em: < <http://www.serpro.gov.br/assinador-digital> >, opção Validar Assinatura.

SERPRO / DENATRAN

Situação na data: 15/02/2023

Identificação

CAD ICMS 125/0047495
CNPJ 92.264.472/0001-70
Razão Social KOHLER IMPLEMENTOS AGRICOLAS LTDA
Nome
Fantasia

Endereço

Logradouro ROD RS 265
Número S/N Complemento KM 132
Bairro/Distrito SEGUNDO
Município SAO LOURENCO DO SUL U.F. RS
CEP 96170-000

Informações Complementares

Enquadramento GERAL Delegacia da Receita 6ª DRE - PELOTAS
Empresa Estadual
Natureza 2062 - SOCIEDADE EMPRESARIA LIMITADA
Jurídica
CNAE Fiscal Principal 2833-0/00 - FABRICACAO DE MAQUINAS E EQUIPAMENTOS PARA A AGRICULTURA E PECUARIA, PECAS E ACESSORIOS, EXCETO PARA IRRIGACAO
CNAE Fiscal 4661-3/00 - COMERCIO ATACADISTA DE MAQUINAS, APARELHOS E EQUIPAMENTOS PARA USO AGROPECUARIO; PARTES E PECAS
CNAE Fiscal 4930-2/02 - TRANSPORTE RODOVIARIO DE CARGA, EXCETO PRODUTOS PERIGOSOS E MUDANCAS, INTERMUNICIPAL, INTERESTADUALE INTERNACIONAL
Data Abertura 01/08/1988
Situação Cadastral Vigente⁽¹⁾ ATIVO

Classificação das atividades Econômicas

3 - INDUSTRIA DE TRANSFORMACAO
7 - COMERCIO ATACADISTA
9 - SERVICOS E OUTROS

OBSERVAÇÃO: Os dados acima estão baseados em informações fornecidas pelos próprios contribuintes cadastrados. Não valem como certidão de sua efetiva existência de fato e de direito, não são oponíveis à Fazenda e nem excluem a responsabilidade tributária derivada de operações com eles ajustadas.

⁽¹⁾ Situação Cadastral Vigente refere-se tão somente ao Cadastro de Contribuintes do Estado do Rio Grande do Sul (Inscrição Estadual).

040422

DOCUMENTO DE IDENTIFICAÇÃO DA RECEITA ESTADUAL (DI/RE)

CONTRIBUINTE: KOHLER IMPL AGRICOLAS EIRELI

INSCRIÇÃO ESTADUAL: 125/0047495

CNPJ: 92.264.472/0001-70



Mais informações leia o QR-CODE

EXIJA DOCUMENTO FISCAL

A inclusão do CPF no documento fiscal é obrigação da empresa!

Participe do Programa Nota Fiscal Gaúcha

Lei 14.020/12 e Decreto 50.199/13





PROCURAÇÃO

040423

Por este instrumento de Procuração Particular a empresa KOHLER IMPLEMENTOS AGRÍCOLAS LTDA, pessoa jurídica de direito privado, inscrita sob o CNPJ nº 92.264.472/0001-70, sediada a Rodovia RS 255, Km 132 s/nº 2º Distrito, no município de São Lourenço do Sul, RS CEP 96.170-000, neste ato representado por **Egbert Kohler**, diretor, brasileiro, casado, portador da Cédula de Identidade nº 8035337891 SSP/RS, inscrito no CPF nº 470.364.510-68, residente e domiciliado na localidade de Santa Augusta, no 2º Distrito, município de São Lourenço do Sul, RS, nomeia e constitui seus procuradores **Eduardo Madruga Gomes**, brasileiro, casado, portador da CI nº 3059373591, expedida pela SSP-RS., CPF 754975570-15, residente e domiciliado na Rua Sete nº 100, Loteamento Paineiras, Bairro Fragata, no município de Pelotas/RS e/ou **Vinícius Alalan de Carvalho**, brasileiro, solteiro, portador da CI nº 6060280119 expedida pela SJS/II RS., CPF 016284950-81, residente e domiciliado na Avenida Duque de Caxias nº 291, Ap.301, Bloco J, Bairro Fragata, no município de Pelotas/RS, e/ou **Flavio Alberto Osorio de Carvalho**, brasileiro, divorciado, portador da CI nº 6001891719, expedida pela SSP-RS., CPF 073590550-91 residente e domiciliado na Rua Jaguarão nº 1135, bairro Laranjal no município de Pelotas/RS ambos gerentes de licitações, neste ato representarão de forma isolada e indistintamente para fim específico de **representá-la** em **Processos Licitatórios Públicos** como Pregões Presenciais, Pregões Eletrônicos, Tomadas de Preços, Cartas Convites, podendo para o bom e fiel desempenho deste mandato **formular e ofertar** propostas e lances eletrônicos, e/ou verbais, **negociar** preços, sempre dentro dos limites previamente estabelecidos pela Contratante, **declarar** a intenção de interpor recurso, **renunciar** ao direito de interposição de recursos, **contra-arrozoar**, firmar compromissos ou acordos, receber e dar quitação, **assinar** Contratos com Administração Pública e Privada, **assinar** Atas de Registro de Preços, **credenciar** a empresa em Sistemas de Compras Eletrônicas, **cadastrar** em Órgãos Públicos para obtenção de registro cadastral, **indicar** corretoras credenciadas junto a Bolsa de Mercadorias **assinar e confirmar a autenticidade** de documentos e prospectos de implementos agrícolas produzidos ou comercializados pela empresa Kohler Implementos Agrícolas LTDA e **credenciar e substabelecer** sob sua integral responsabilidade procuradores para participação em Licitações Públicas, enfim, para praticar em nome da outorgante todos os atos pertinentes a de uma licitação pública, no âmbito Municipal, Estadual e Federal. Está procuração é válida até 31/12/2023.

São Lourenço do Sul/RS, 31 de dezembro de 2022.

KOHLER IMPLEMENTOS AGRICOLAS Assinado de forma digital por KOHLER IMPLEMENTOS AGRICOLAS
EIRELI:92264472000170 AGRICOLAS (001)52264472000170
Dados: 2023.01.11 11:31:01 -02'00"

EGBERT KÖHLER

CI nº 8035337891 SSP/RS - CPF nº 47036451068

KOHLER IMPLEMENTOS AGRÍCOLAS LTDA

CNPJ nº 92.264.472/0001-70

010401

CNH Digital

Departamento Nacional de Trânsito

REPÚBLICA FEDERATIVA DO BRASIL MINISTÉRIO DA INFRAESTRUTURA DEPARTAMENTO NACIONAL DE TRÂNSITO CARTEIRA NACIONAL DE HABILITAÇÃO		RS
NOME EGGERT KOHLER		
DOC. IDENTIDADE-ORG. EMISSOR/UF R035337891 SSP/PC RS		
CPF 470.164.510-68		DATA NASCIMENTO 09/02/1966
FILIAÇÃO DARTO KOHLER GISELA JANKE KOHLER		
PERMISSÃO <input type="checkbox"/>		ACC <input type="checkbox"/>
CAT. HAB. <input type="checkbox"/>		
Nº REGISTRO 2279671817	VALIDADE 23/12/2023	D. HABILITAÇÃO 02/02/1994
OBSERVAÇÕES EAP		
ASSINATURA DO PORTADOR		
LOCAL SÃO LEOPOLDO DO SUL, RS	DATA EMISSÃO 25/03/2021	
ASSINADO DIGITALMENTE DEPARTAMENTO ESTADUAL DE TRÂNSITO		
F: 159440011 8524427393		
RIO GRANDE DO SUL		
DENATRAN		CONTRAN

VALIDAR EM TODO O TERRETOIRO NACIONAL 2190723251



2190723251

QR-CODE



Documento assinado com certificado digital em conformidade com a Medida Provisória nº 2200-2/2001. Sua validade poderá ser confirmada por meio do programa Assinador Serpro.

As orientações para instalar o Assinador Serpro e realizar a validação do documento digital estão disponíveis em: < <http://www.serpro.gov.br/assinador-digital> >, opção Validar Assinatura.

SERPRO / DENATRAN

CNH Digital

Departamento Nacional de Trânsito

0425

		REPÚBLICA FEDERATIVA DO BRASIL				RS
MINISTÉRIO DAS CIDADES DEPARTAMENTO NACIONAL DE TRÂNSITO CARTEIRA NACIONAL DE HABILITAÇÃO						
NOME VINICIUS ALAN DE CARVALHO						
DOC. IDENTIDADE/ÓRG. EMISSOR/UF 6060280119 RJ/RS						
CPF 016.284.950-61		DATA NASCIMENTO 11/11/1999				
FILIAÇÃO FLAVIO ALBERTO OSORIO DE CARVALHO CLEONICE ALAN DE CARVALHO						
PERMISSÃO A		ACC A		CAT. HAB. A1		
Nº REGISTRO 04038115656		VALIDADE 04/12/2021		Vº HABILITAÇÃO 01/12/2008		
OBSERVAÇÕES A						
						
ASSINATURA DO PORTADOR						
LOCAL PELOTAS, RS		DATA (MÊS/ANO) 05/12/2018				
ASSINADO DIGITALMENTE DEPARTAMENTO ESTADUAL DE TRÂNSITO 84895699666 RS-215061748						
RIO GRANDE DO SUL						
DENATRAN			CONTRAN			

VALIDA EM TODO O TERRITÓRIO NACIONAL
1732942100

1732942100

QR-CODE



Documento assinado com certificado digital em conformidade com a Medida Provisória nº 2200-2/2001. Sua validade poderá ser confirmada por meio da comparação deste arquivo digital com o arquivo de assinatura (.p7s) no endereço: < <http://www.serpro.gov.br/assinador-digital> >.

SERPRO / DENATRAN

015426

CNH Digital

Departamento Nacional de Trânsito

REPÚBLICA FEDERATIVA DO BRASIL MINISTÉRIO DA INFRAESTRUTURA DEPARTAMENTO NACIONAL DE TRÂNSITO CARTEIRA NACIONAL DE HABILITAÇÃO		
NOME EDUARDO MADRUGA GOMES		
DOC. IDENTIDADE-ORG EMISSOR 3059373591 SSP/PC-RS		
CPF 754.975.578-15	DATA NASCIMENTO 16/04/1975	
FILIAÇÃO WALDOMIRO PERES GOMES ADIELTNA MADRUGA GOMES		
PERMISSÃO B	ACC 0000000000	CAT HAB 0
N. REGISTRO 0000000000	VALIDADE 12/02/2025	HABILITAÇÃO 0070471996
OBSERVAÇÕES		
ASSINATURA DO PORTADOR		
LOCAL TRILHAS, RS	DATA EMISSÃO 13/02/2020	
ASSINADO DIGITALMENTE DEPARTAMENTO ESTADUAL DE TRÂNSITO		
R2155704316 RC271419511		
RIO GRANDE DO SUL		
DENATRAN		CONTRAN

VÁLIDA EM TODOS
 OS TERRITÓRIOS NACIONAIS
 1982423888



1982423888

QR-CODE

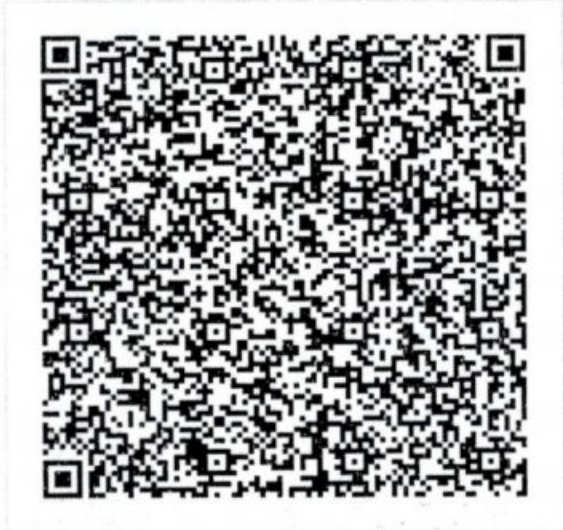

Documento assinado com certificado digital em conformidade com a Medida Provisória nº 2200-2/2001. Sua validade poderá ser confirmada por meio da comparação deste arquivo digital com o arquivo de assinatura (.p7s) no endereço:
 < <http://www.serpro.gov.br/assinador-digital> >.

SERPRO / DENATRAN



VÁLIDA EM TODO O TERRITÓRIO NACIONAL
1592689542

NOME: FLAVIO ALBERTO OSORIO DE CARVALHO
 DOC IDENTIDADE/ORG EMISSORA/P: 6001891719 SSP/PC RS
 CPF: 073.598.559-32 DATA NASCIMENTO: 26/12/1945
 FEDERAÇÃO: FERNANDO RIBEIRO DE CARVALHO
 C: LEDA OSORIO DE CARVALHO
 PERMISSÃO: [] NET: [] CAT. HAB: []
 Nº REGISTRO: 0109738232 VALIDADE: 23/02/2023 Nº HABILITAÇÃO: 15/02/1976

OBSERVAÇÕES

ASSINATURA DO PORTADOR
 LOCAL: PELOTAS, RS DATA EMISSÃO: 23/02/2018

ASSINADO DIGITALMENTE
 DEPARTAMENTO ESTADUAL DE TRÂNSITO
 87261144651
 80204586275

RIO GRANDE DO SUL
 DENATRAN CONTRAN

QR-CODE

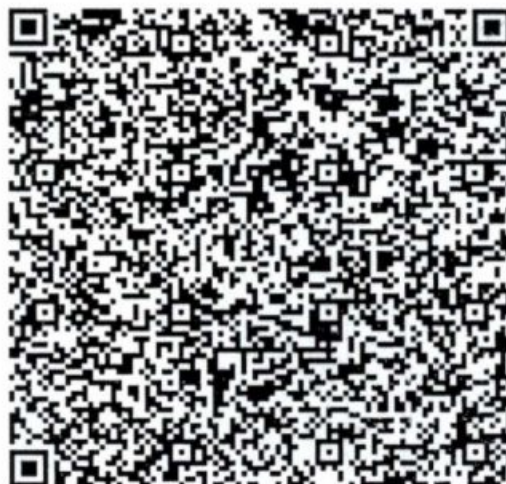

Documento assinado com certificado digital em conformidade com a Medida Provisória nº 2200-2/2001. Sua validade poderá ser confirmada por meio do programa Assinador Serpro.

As orientações para instalar o Assinador Serpro e realizar a validação do documento digital estão disponíveis em: <http://www.serpro.gov.br/assinador-digital>, opção Validar Assinatura.

SERPRO / DENATRAN



Certidão Específica

O Secretário-Geral da Junta Comercial, Industrial e Serviços do Rio Grande do Sul **CERTIFICA**, nos termos do art. 29 da Lei Federal nº 8.934, de 18 de novembro de 1994, nos arts. 78, inciso III e 81 do Decreto nº 1.800, de 30 de janeiro de 1996; da Instrução Normativa IN/DREI nº 81, de 10 de julho de 2020, a requerimento, conforme protocolo de número **23/052.181-9**, que consta no Cadastro Estadual de Empresas Mercantis, formado e organizado por esta Junta Comercial na forma disciplinada no art. 7º, VIII, do Decreto 1800/1996, registro de **KOHLER IMPLEMENTOS AGRICOLAS LTDA, SOCIEDADE EMPRESARIA LIMITADA**, NIRE 4360014079-8, CNPJ 92.264.472/0001-70, ATIVA, com sede na RODOVIA RS 265, SN, KM 132, BAIRRO 20 DISTRITO, SAO LOURENCO DO SUL/RS, com dados que em resumo a seguir se especificam:

Ato/Evento	Data Aprovação	Nº Aprovação	Data Assinatura
CONTRATO - CONTRATO - ENQUADRAMENTO DE MICROEMPRESA	03/08/1988	43201554408	X
ALTERACAO - ALTERACAO DE DADOS (EXCETO NOME EMPRESARIAL)	07/01/2002	2106640	X
ALTERACAO - CONSOLIDACAO DE CONTRATO/ESTATUTO - ALTERACAO DE DADOS (EXCETO NOME EMPRESARIAL)	15/04/2004	2392521	X
REENQUADRAMENTO DE ME COMO EPP - REENQUADRAMENTO DE ME COMO EPP	07/04/2008	2960664	X
DESENQUADRAMENTO DE EPP - DESENQUADRAMENTO DE EPP	20/04/2009	3119945	X
ALTERACAO - ALTERACAO DE DADOS E DE NOME EMPRESARIAL	12/05/2009	3127662	X
ALTERACAO - ALTERACAO DE DADOS (EXCETO NOME EMPRESARIAL) - CONSOLIDACAO DE CONTRATO/ESTATUTO	20/10/2010	3374014	X
ALTERACAO - CONSOLIDACAO DE CONTRATO/ESTATUTO	30/08/2011	3513062	X
ENQUADRAMENTO DE EPP - ENQUADRAMENTO DE EPP	28/05/2012	3634737	X
ALTERACAO - ALTERACAO DE DADOS (EXCETO NOME EMPRESARIAL)	10/12/2014	4039861	X
ENQUADRAMENTO DE EPP - ENQUADRAMENTO DE EPP	29/07/2015	4142845	X
ALTERACAO - TRANSFORMACAO	29/07/2015	43600140798	X
DESENQUADRAMENTO DE EPP	05/10/2018	4859633	02/10/2018
ALTERACAO - CONSOLIDACAO DE CONTRATO/ESTATUTO - ALTERACAO DE CAPITAL SOCIAL	07/11/2019	5194317	05/11/2019

Certifica, por derradeiro, serem estes os únicos atos registrados nesta Junta

01-9429



Sistema Nacional de Registro de Empresas Mercantil - SINREM
Governo do Estado do Rio Grande Do Sul
Secretaria de Desenvolvimento Econômico e Turismo
Junta Comercial, Industrial e Serviços do Rio Grande do Sul

Certidão Específica

Comercial até a presente data.

O referido é verdade. Dou fé. Junta Comercial, Industrial e Serviços do Rio Grande do Sul. Nada mais.

Porto Alegre, 15 de Fevereiro de 2023.



JOSE TADEU JACOBY
SECRETÁRIO GERAL



Certidão Simplificada

Certificamos que as informações abaixo constam dos documentos arquivados nesta Junta Comercial e são vigentes na data de sua expedição.

Nome Empresarial: KOHLER IMPLEMENTOS AGRICOLAS LTDA		Natureza Jurídica: SOCIEDADE EMPRESARIA LIMITADA		
Número de Identificação do Registro de Empresas - NIRE 4360014079-8	CNPJ 92.264.472/0001-70	Data de Arquivamento do Ato Constitutivo 03/08/1988	Data de Início de Atividade 01/08/1988	
Endereço Completo: RODOVIA RS 265 SN KM 132 - BAIRRO 20 DISTRITO CEP 96170-000 - SAO LOURENCO DO SUL/RS				
Objeto Social: INDUSTRIA E COMERCIO ATACADISTA DE IMPLEMENTOS AGRICOLAS, TRANSPORTES RODOVIARIOS DE MERCADORIAS PROPRIAS E DE TERCEIROS, ALUGUEL DE IMOVEIS PROPRIOS, PARTICIPAR EM OUTRAS SOCIEDADES.				
Capital Social: R\$ 1.000.000,00 UM MILHÃO DE REAIS	Capital Integralizado: R\$ 1.000.000,00 UM MILHÃO DE REAIS	Microempresa ou Empresa de Pequeno Porte NÃO (Lei Complementar nº123/06)	Prazo de Duração INDETERMINADO	
Sócio(s)/Administrador(es)		Término Mandato	Participação	Função
CPF/NIRE	Nome	xxxxxxx	R\$ 1.000.000,00	SÓCIO / ADMINISTRADOR
470.364.510-88	EGBERT KOHLER			
Status: CADASTRADA		Situação: ATIVA		
Último Arquivamento: 27/08/2021		Número: 8585403		
Ato	002 - ALTERACAO			
Evento(s)	020 - ALTERACAO DE NOME EMPRESARIAL 2003 - ALTERACAO DE SOCIO/ADMINISTRADOR 046 - TRANSFORMACAO			
Empresa(s) Antecessora(s)				
Nome Anterior	Nire	Número Aprovação	UF	Tipo Movimentação
KOHLER IMPLEMENTOS AGRICOLAS EIRELI	xxxxxxx	8585403	xx	ALTERAÇÃO DE NOME EMPRESARIAL
KOHLER IMPLEMENTOS AGRICOLAS LTDA - EPP	4320155440-8	43600140798	xx	TRANSFORMACAO
KOHLER & FILHOS LTDA	4320155440-8	3127662	xx	ALTERAÇÃO DE NOME EMPRESARIAL

Certidão Simplificada Digital emitida pela JUNTA COMERCIAL, INDUSTRIAL E SERVIÇOS DO RIO GRANDE DO SUL e certificada digitalmente. Se desejar confirmar a autenticidade desta certidão, acesse o site da JUCISRS (<http://jucisrs.rs.gov.br>) e clique em validar certidão. A certidão pode ser validada de duas formas:

- 1) Validação por envio de arquivo (upload)
- 2) Validação visual (digite o nº C230000192701 e visualize a certidão)



23/052.182-7

050431



Sistema Nacional de Registro de Empresas Mercantil - SINREM
Governador do Estado do Rio Grande do Sul
Secretaria de Desenvolvimento Econômico e Turismo
Junta Comercial, Industrial e Serviços do Rio Grande do Sul

Certidão Simplificada

Certificamos que as informações abaixo constam dos documentos arquivados nesta Junta Comercial e são vigentes na data de sua expedição.

Nome Empresarial: KOHLER IMPLEMENTOS AGRICOLAS LTDA
Natureza Jurídica: SOCIEDADE EMPRESARIA LIMITADA

Filial(ais) nesta Unidade da Federação ou fora dela
Nire CNPJ Endereço
NADA MAIS#

Porto Alegre, 15 de Fevereiro de 2023 16:31



A empresa foi transformada automaticamente para sociedade limitada, nos termos do artigo 41 da Lei n.º 14.195, de 26 de agosto de 2021.

Certidão Simplificada Digital emitida pela JUNTA COMERCIAL, INDUSTRIAL E SERVIÇOS DO RIO GRANDE DO SUL e certificada digitalmente. Se desejar confirmar a autenticidade desta certidão, acesse o site da JUCISRS (<http://jucisrs.rs.gov.br>) e clique em validar certidão. A certidão pode ser validada de duas formas:

- 1) Validação por envio de arquivo (upload)
- 2) Validação visual (digite o nº C230000192701 e visualize a certidão)



23/052.182-7

Junta Comercial, Industrial e Serviços do Rio Grande do Sul



REPÚBLICA FEDERATIVA DO BRASIL
CADASTRO NACIONAL DA PESSOA JURÍDICA

05432

NUMERO DE INSCRIÇÃO 92.264.472/0001-70 MATRIZ	COMPROVANTE DE INSCRIÇÃO E DE SITUAÇÃO CADASTRAL	DATA DE ABERTURA 03/08/1988	
NOME EMPRESARIAL KOHLER IMPLEMENTOS AGRICOLAS LTDA			
TÍTULO DO ESTABELECIMENTO (NOME DE FANTASIA) *****		PORTE DEMAIS	
CÓDIGO E DESCRIÇÃO DA ATIVIDADE ECONÔMICA PRINCIPAL 28.33-0-00 - Fabricação de máquinas e equipamentos para a agricultura e pecuária, peças e acessórios, exceto para irrigação			
CÓDIGO E DESCRIÇÃO DAS ATIVIDADES ECONÔMICAS SECUNDÁRIAS 46.61-3-00 - Comércio atacadista de máquinas, aparelhos e equipamentos para uso agropecuário; partes e peças 49.30-2-01 - Transporte rodoviário de carga, exceto produtos perigosos e mudanças, municipal. 49.30-2-02 - Transporte rodoviário de carga, exceto produtos perigosos e mudanças, intermunicipal, interestadual e internacional 68.10-2-02 - Aluguel de imóveis próprios 64.62-0-00 - Holdings de instituições não-financeiras			
CÓDIGO E DESCRIÇÃO DA NATUREZA JURÍDICA 206-2 - Sociedade Empresária Limitada			
LOGRADOURO ROD RS 265	NUMERO S/N	COMPLEMENTO KM: 132;	
CEP 96.170-000	BAIRRO/DISTRITO SANTA AUGUSTA	MUNICÍPIO SAO LOURENCO DO SUL	UF RS
ENDEREÇO ELETRÔNICO RAFAELA@KLR.IND.BR		TELEFONE (53) 3611-8024/ (53) 3611-8025	
ENTE FEDERATIVO RESPONSÁVEL (EFR) *****			
SITUAÇÃO CADASTRAL ATIVA		DATA DA SITUAÇÃO CADASTRAL 03/11/2005	
MOTIVO DE SITUAÇÃO CADASTRAL			
SITUAÇÃO ESPECIAL *****		DATA DA SITUAÇÃO ESPECIAL *****	

Aprovado pela Instrução Normativa RFB nº 1.863, de 27 de dezembro de 2018.

Emitido no dia 15/02/2023 às 16:45:42 (data e hora de Brasília).

Página: 1/1

015433

COMPROVANTE DE INSCRIÇÃO E DE SITUAÇÃO CADASTRAL

Consulta Quadro de Sócios e Administradores - QSA

CNPJ: 92.264.472/0001-70
NOME EMPRESARIAL: KOHLER IMPLEMENTOS AGRICOLAS LTDA
CAPITAL SOCIAL: R\$1.000.000,00 (Hum milhão de reais)

O Quadro de Sócios e Administradores(QSA) constante da base de dados do Cadastro Nacional da Pessoa Jurídica (CNPJ) é o seguinte:

Nome/Nome Empresarial: EGBERT KOHLER
Qualificação: 49-Sócio-Administrador

Para informações relativas à participação no QSA, acessar o e-CAC com certificado digital ou comparecer a uma unidade da RFB.

Emitido no dia 15/02/2023 às 16:46 (data e hora de Brasília).

VOLTAR

IMPRIMIR

[Passo a passo para o CNPJ](#)

[Consultas CNPJ](#)

[Estatísticas](#)

[Parceiros](#)

[Serviços CNPJ](#)

CNH Digital

Departamento Nacional de Trânsito

050434

		REPÚBLICA FEDERATIVA DO BRASIL			
		MINISTÉRIO DA INFRAESTRUTURA		RS	
		DEPARTAMENTO NACIONAL DE TRÂNSITO			
		CARTEIRA NACIONAL DE HABILITAÇÃO			
NOME ROBERT KOHLER		DOC. IDENTIDADE/ORG. FUNDADOR 803537891 SSP/PC RS			
		CPF 478.364.510-46		DATA NASCIMENTO 09/02/1946	
		FILIAÇÃO DARZO KOHLER			
		SIRLEIA JANKE KOHLER			
		PERMISSÃO A		ACC N	
		COT. HAB. N			
Nº REGISTRO 517867914 57		VALIDADE 03/03/2026		1ª HABILITAÇÃO 02/09/1984	
OBSERVAÇÕES					
NÃO					
ASSINATURA DO PORTADOR					
LOCAL SAO IGUACERU DO SUL, RS		DATA EMISSÃO 25/03/2021			
ASSINADO DIGITALMENTE DEPARTAMENTO ESTADUAL DE TRÂNSITO		6115840011 8624327791			
RIO GRANDE DO SUL					
DENATRAN			CONTRAN		

VALIDA EM TODO O TERRITÓRIO NACIONAL
2190723251



2190723251

QR-CODE



Documento assinado com certificado digital em conformidade com a Medida Provisória nº 2200-2/2001. Sua validade poderá ser confirmada por meio do programa Assinador Serpro.

As orientações para instalar o Assinador Serpro e realizar a validação do documento digital estão disponíveis em:
< <http://www.serpro.gov.br/assinador-digital> >, opção Validar Assinatura.

SERPRO / DENATRAN



0119435

CERTIDÃO JUDICIAL CÍVEL NEGATIVA

À vista dos registros constantes nos sistemas de Informática do Poder Judiciário do Estado do Rio Grande do Sul é expedida a presente certidão por não constar distribuição de ação falimentar, concordatária, recuperação judicial e extrajudicial em tramitação contra a seguinte parte interessada:

Kohler Implementos Agrícolas Ltda *****
CNPJ. 92.264.472/0001-70*****
Endereço: ROD RS 265 - Km 132 - Santa Augusta S/N - 2º Distrito*****
Zona Rural - São Lourenço do Sul/RS*****

São Lourenço do Sul, 16 de fevereiro de 2023, às
13h49min

050436



ESTADO DO RIO GRANDE DO SUL
PODER JUDICIÁRIO
TRIBUNAL DE JUSTIÇA

DOCUMENTO ASSINADO POR
RIO GRANDE DO SUL PODER JUDICIARIO

DATA
16/02/2023 13h49min



Este é um documento eletrônico assinado digitalmente conforme Lei Federal nº 11.419/2006 de 19/12/2006, art. 1º, parágrafo 2º, inciso III.

Para conferência do conteúdo deste documento, acesse, na internet, o endereço <https://www.tjrs.jus.br/verificadocs> e digite o seguinte

número verificador: 0001451944111



DECLARAÇÃO UNIFICADA
PREFEITURA MUNICIPAL DE CAPANEMA - PR
EDITAL N° 01/2023 – PREGÃO ELETRÔNICO

A empresa **KOHLER IMPLEMENTOS AGRICOLAS LTDA**, CNPJ/MF N° 92.264.472/0001-70, localizada na localidade de Santa Augusta 2° Distrito de São Lourenço do Sul, por intermédio de Proprietário **Egbert Kohler**, CI n° 8035337891 SSP/RS, inscrito no CPF n° 470.364.510-68, e/ou seus representante legal, Eduardo Madruga Gomes CI. 3059373591 SSP/RS CPF. n° 754975570-15, e/ou Vinícius Alalan de Carvalho – CI.6060280119 SJS/II RS – CPF. 016284950-81 ambos **Procuradores / Gerente de Licitações**, infra-assinado, doravante denominado Licitante, Declara:

- 1) **Declaramos**, para os fins do disposto no inciso XXXIII do art. 7º da Constituição Federal, não empregamos menores de dezoito anos em trabalho noturno, perigoso ou insalubre e nem menores de dezesseis anos, em qualquer trabalho, salvo na condição de aprendiz, a partir dos quatorze anos de idade, em cumprimento ao que determina o inciso V do art. 27 da Lei n° 8.666/93, acrescida pela Lei n° 9.854/99.
- 2) **Declaramos**, para os fins que até a presente data inexistem fatos supervenientes impeditivos para habilitação no presente processo licitatório, estando ciente da obrigatoriedade de declarar ocorrências posteriores.
- 3) **Declaramos**, para os fins que a empresa não foi declarada inidônea por nenhum órgão público de qualquer esfera de governo, estando apta a contratar com o poder público.
- 4) **Declaramos**, para os devidos fins que não possuímos em nosso quadro societário e de empregados, servidor ou dirigente de órgão ou entidade contratante ou responsável pela licitação, nos termos do inciso III, do artigo 9º da Lei n° 8.666, de 21 de junho de 1993.
- 5) **Comprometo-me** a manter durante a execução do contrato, em compatibilidade com as obrigações assumidas, todas as condições de habilitação e qualificação exigidas na licitação.
- 6) **DECLARO**, sob pena de responsabilidade civil, penal e administrativa, serem autênticas e verdadeiras todas as informações aqui prestadas para participação do Pregão Eletrônico, da Prefeitura Municipal. E que estou ciente da obrigatoriedade de apresentação da documentação complementar quando solicitado, bem como que, qualquer irregularidade constatada, a qualquer tempo, resultará na rescisão contratual.
- 7) **Declaramos**, para os devidos fins de direito, na qualidade de Proponente dos procedimentos licitatórios, instaurados por este Município, que o(a) responsável legal da empresa é o(a) Sr. VINÍCIUS ALALAN DE CARVALHO – CI.6060280119 SJS/II RS – CPF. 016284950-81, cuja função/cargo é **Procurador / Gerente de Licitações**, responsável pela assinatura do Contrato.
- 8) **Declaramos**, para os devidos fins que em caso de qualquer comunicação futura referente a este processo licitatório, bem como em caso de eventual contratação, concordo que o Contrato seja encaminhado para o seguinte endereço: E-mail: 53- 99167-1520 98137-0714 ou 33028149- Eduardo/Vinicius gomezzzzs@hotmail.com , mercadosvinicius@hotmail.com.



São Lourenço do Sul, 01 de Março de 2023

Eduardo Madruga Gomes CI. 3059373591 SSP/RS CPF. 754975570-15 e/ou
VINÍCIUS ALALAN DE CARVALHO – CI.6060280119 SJS/II RS – CPF. 016284950-81
Procurador / Gerente de Licitação:

Egbert Kohler CI 80353378-91 SSP/RS CPF. 470364510-68
Proprietário



010438

Ministério da Economia
Secretaria Especial de Desburocratização, Gestão e Governo Digital
Secretaria de Gestão

Sistema de Cadastramento Unificado de Fornecedores - SICAF

Declaração

Declaramos para os fins previstos na Lei nº 8.666, de 1993, conforme documentação registrada no SICAF, que a situação do fornecedor no momento é a seguinte:

Dados do Fornecedor

CNPJ: 06.161.649/0001-70 DUNS®: 897850402
Razão Social: JEAN PYER VIVIAN LTDA
Nome Fantasia: LUMECO INDUSTRIAL
Situação do Fornecedor: Credenciado Data de Vencimento do Cadastro: 29/08/2023
Natureza Jurídica: SOCIEDADE EMPRESÁRIA LIMITADA
MEI: Não
Porte da Empresa: Empresa de Pequeno

Ocorrências e Impedimentos

Ocorrência: Consta
Impedimento de Licitar: Nada Consta
Ocorrências Impeditivas indiretas: Nada Consta
Vínculo com "Serviço Público": Nada Consta

Níveis cadastrados:

Documento(s) assinalado(s) com "*" está(ão) com prazo(s) vencido(s).
Fornecedor possui alguma pendência no Nível de Cadastramento indicado. Verifique mais informações sobre pendências nas funcionalidades de consulta.

I - Credenciamento

II - Habilitação Jurídica (Possui Pendência)

III - Regularidade Fiscal e Trabalhista Federal

Receita Federal e PGFN	Validade:	26/03/2023
FGTS	Validade:	06/03/2023
Trabalhista (http://www.tst.jus.br/certidao)	Validade:	31/07/2023

IV - Regularidade Fiscal Estadual/Distrital e Municipal (Possui Pendência)

Receita Estadual/Distrital	Validade:	20/04/2020 (*)
Receita Municipal	Validade:	20/05/2020 (*)

V - Qualificação Técnica

VI - Qualificação Econômico-Financeira (Possui Pendência)

	Validade:	30/04/2020 (*)
--	-----------	----------------

Emitido em: 01/03/2023 17:06

CPF: 632.258.249-68 Nome: ROSELIA KRIGER BECKER PAGANI

Ass: _____

1 de 1



0:5439

Consulta de Impedidos de Licitar

CNPJ: 06161649000170

NENHUM ITEM ENCONTRADO!

MUNICÍPIO DE CAPANEMA

**EDITAL DE PREGÃO (ELETRÔNICO) Nº 01/2023
PROPOSTA COMERCIAL**

Nome da Proponente: JEAN PYER VIVIAN EIRELI ME

CNPJ: 06.161.649/0001-70 INSC ESTADUAL 254733964

Endereço: RUA SAGRADA FAMILIA 353

Maravilha SC

Telefone/Fax: (49) 3664-0410

E-mail: LUMECO@MHNET.COM.BR

Responsável: JEAN PYER VIVIAN - Cargo: Gerente - CPF: 058 020 639 47

ITEM	QUANT	UN	DESCRIÇÃO DO MATERIAL	Marca	Valor Unitário (R\$)	Total do Lote
08	01	UN	DISTRIBUIDOR DE ADUBO LÍQUIDO NOVO, TANQUE DE CAPACIDADE MÍNIMA DE 5000 LITROS, MANGOTE DE SUCÇÃO MÍNIMO DE 5 METROS, EIXO E RODA DO TANDEM 16 POLEGADAS, COM PNEUS NOVOS ARO 16 POLEGADAS, AGITADOR INTERNO, ROTAÇÃO MÍNIMA DO CARDAM DE 540 RPM.. FONTE DO RECURSO: CONVÊNIO 926215-2022 MAPA.	LUMECO LMC 5000 I	36.800,00	36.800,00

VALOR DA PROPOSTA : R\$ 36.800,00

Declaramos para os devidos fins que o Preço Total está completo e abrange todos os tributos (impostos, taxas, emolumentos, contribuições fiscais e parafiscais), mão-de-obra, prestação do serviço, fornecimento de mão-de-obra especializada, leis sociais, administração, lucros, equipamentos e ferramental, transporte de material e de pessoal, traslado, seguro do pessoal utilizado nos serviços contra riscos de acidente de trabalho, cumprimento de todas as obrigações que a legislação trabalhista e previdenciária imposta ao empregador e qualquer despesa acessória e/ou necessária, não especificada.

Declaramos também que:

O prazo de entrega do equipamento é de **90 dias** ou conforme edital

Validade da proposta: 60 (sessenta) dias.

GARANTIA 12 MESES OU CONFORME EDITAL

JEAN PYER VIVIAN
LTDA:06161649000170

Assinado de forma digital
por JEAN PYER VIVIAN
LTDA:06161649000170
Dados: 2023.03.01 15:01:37
-03'00'

**JEAN PYER VIVIAN
CPF 058 020 639 47
RG 4 906 295**

MARAVILHA 01/03/2023

Produzindo Qualidade



0510441

LUMECO
INDUSTRIAL

**Distribuidor de Adubo
Orgânico Líquido
3,4,5,6,8 MIL LITROS**

EQUIPAMENTO COM BICO LEQUE ASPERSOR

TANQUE EM CHAPA ASTM A 36 4,75 mm

MEDIDOR DE INDICAÇÃO DE VÁCUO E PRESSÃO

BOMBA A VÁCUO DE 300mm

MANGUEIRA DE SUÇÃO COM 4" E 5,5
METROS DE COMPRIMENTO

TAMPA DE LIMPEZA

EQUIPAMENTO COM CARDAN

RODADO TANDEM PNEUS 750X16 12 LONAS

 lumeco@mhnet.com.br

2^o
Colocado
Juntas Schema
010442

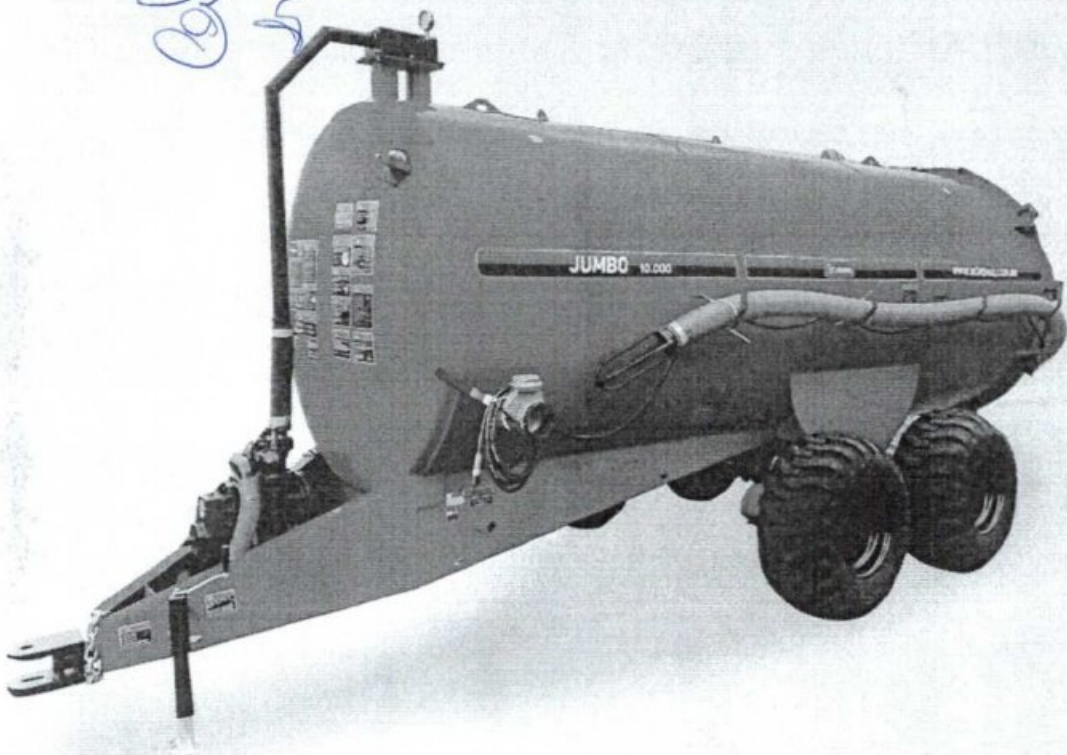

JUMBO

SCHEMAQ
IMPLEMENTOS PARA PECUÁRIA

DISTRIBUIDOR DE ADUBO ORGÂNICO LÍQUIDO.



CARACTERÍSTICAS E DIFERENCIAIS:

Oferece um trabalho completo desde o carregamento até o transporte e distribuição de adubos orgânicos líquidos, resíduos químicos e limpeza de fossas.

ITENS DE SÉRIE

Bomba a vácuo de palheta;

Monovacuômetro para medir pressão e vácuo;

Válvula de alívio para segurança, tanto na pressão quanto no vácuo;

Válvula de carga/descarga 4" para controle hidráulico de abertura e fechamento;

Mangueira de 4" com 6 metros de comprimento;

Tampa traseira para inspeção com o mesmo diâmetro do tanque;

Tratamento de superfície com jato de granalha conforme ISO 8501-1 sa 2 1/2;

Pintura externa eletrostática epóxi com 80 micras de espessura;

Pintura interna epóxi alcatrão free com 250 micras de espessura.

OPCIONAIS:

Variação do sistema de rodado para alguns modelos;

Válvula de carga/descarga na lateral ou na tampa traseira;

Agitador interno;

Aumentar o comprimento da mangueira de sucção;

Adicionar pneus.

JUMBO

Jumbo	4.000	6.000	8.000	10.000
Peso (kg)	1.450	1.550	1.625	1.700
Largura (m)	2.1	2.1	2.1	2.1
Comprimento (m)	5.2	5.7	5.7	6.6
Altura (m)	2.5	2.5	2.6	2.6
Potência requerida na TDP (cv)	40	40	40	40
Trator mínimo indicado (cv)	65	75	85	95
Rodado disponíveis	Simplex, duplo ou tandem	Duplo ou tandem	Tandem	Tandem
Quantidade de rodas	2 ou 4	2 ou 4	4	4
Volume de carga máxima (L)	4.000	6.000	8.000	10.000
Tempo de carga estimado (min)	3	4	5	7
Pneu incluso	Sim	Sim	Sim	Sim





JEAN PYER VIVIAN, nacionalidade BRASILEIRA, nascido em 06/04/1976, SOLTEIRO, EMPRESARIO, CPF nº 058.020.639-47, CARTEIRA DE IDENTIDADE nº 4.906.295, órgão expedidor SSP - SC, residente e domiciliado na RUA VITORINO SALLES FAGUNDES, 1007, JARDIM AMÉRICA, MARAVILHA, SC, CEP 89874000, BRASIL.

Sócio da sociedade limitada de nome empresarial JEAN PYER VIVIAN LTDA , registrada legalmente por contrato social devidamente arquivado nesta Junta Comercial do Estado de Santa Catarina, sob NIRE nº 42600113528, com sede R Sagrada Familia, 353, Pavlh A, Floresta Maravilha, SC, CEP 89874000, devidamente inscrita no Cadastro Nacional de Pessoa Jurídica/MF sob o nº 06.161.649/0001-70, delibera ajustar a presente alteração contratual, nos termos da Lei nº 10.406/ 2002, mediante as condições estabelecidas nas cláusulas seguintes:

ADEQUAÇÃO DO INSTRUMENTO CONTRATUAL

CLÁUSULA PRIMEIRA. Adequação do instrumento contratual conforme instrução Departamento Nacional de Registro Empresarial e Integração - DREI através do OFÍCIO CIRCULAR SEI nº 4823/2022/ME o qual informou sobre a realização da transformação automática de EIRELIs em Sociedade Limitada pela Receita Federal do Brasil.

DA RATIFICAÇÃO E FORO

CLÁUSULA SEGUNDA. O foro para o exercício e o cumprimento dos direitos e obrigações resultantes do contrato social permanece em MARAVILHA - SC.

CLÁUSULA TERCEIRA. As Cláusulas e condições estabelecidas em atos já arquivados e que não foram expressamente modificadas por esta alteração continuam em vigor.

Em face das alterações acima, consolida-se o contrato social, nos termos da Lei nº 10.406/2002, mediante as condições e cláusulas seguintes

CLÁUSULA PRIMEIRA. A sociedade gira sob o nome empresarial de JEAN PYER VIVIAN LTDA.

CLÁUSULA SEGUNDA. A sociedade tem sua sede e domicílio na RUA SAGRADA FAMILIA, Nº 353, PAVILHÃO A, BAIRRO FLORESTA, MARAVILHA, SC, CEP 89874000, BRASIL.

CLÁUSULA TERCEIRA. A sociedade tem por objeto social a exploração do ramo de Fabricação de Maquinas, Equipamentos, Peças e Acessórios para a Agricultura e Pecuária, Fabricação de Carrocerias e Reboques para Veículos Automotores, Fabricação de Esquadrias e Estruturas Metálicas, Fabricação de Ferramentas, Fabricação de Maquinas para Transporte e Elevação de Cargas e Pessoas, Serviços de Manutenção e Reparos em Veículos Automotores, Fabricação de Lixeiras, Containers de Lixo e Containers de Entulhos, Fabricação de Tanques de Combustíveis, Transporte Rodoviário de Cargas Exceto Produtos Perigosos e Mudanças, Comercio Varejista de Material Elétrico bem como Instalação e Manutenção, Instalações Hidráulicas de Gás e Sanitárias, Comercio Varejista de Artigos de Papelaria, Recreativo, Brinquedos e Artigos Esportivos, Comercio Varejista de Peças e Acessórios para Veículos

Req: 81200002172024

Página 1



Junta Comercial do Estado de Santa Catarina

Certifico o Registro em 14/12/2022 Data dos Efeitos 13/12/2022

Arquivamento 20222106751 Protocolo 222106751 de 13/12/2022 NIRE 42600113528

Nome da empresa JEAN PYER VIVIAN LTDA

Este documento pode ser verificado em <http://regin.jucesc.sc.gov.br/autenticacaoDocumentos/autenticacao.aspx>

Chancela 119999804292903

Esta cópia foi autenticada digitalmente e assinada em 14/12/2022 LUCIANO LEITE KOWALSKI - Secretário-geral em exercício

14/12/2022



010445

ALTERAÇÃO CONTRATUAL DA SOCIEDADE JEAN PYER VIVIAN LTDA
CNPJ nº 06.161.649/0001-70

Automotores, Comercio Varejista de Equipamentos de Informática Equipamentos para Escritório, Telefonica e Comunicação, Comercio Varejista de Ferramentas, Madeiras e Artefatos, Materiais Hidráulicos, Cal, Areia, Brita, Tijolos, Telhas, Tintas e Materiais de Pintura, Comercio Varejista de Produtos de Higienização e Desinfecção, Comercio Varejista de Artigos de Iluminação, Moveis Serviços de Montagem de Moveis, Comercio Atacadista de Bombas e Compressores, Maquinas e Equipamentos de Uso Comercial e Industrial, e Atividades de Limpeza.

CLÁUSULA QUARTA. A sociedade iniciou suas atividades em 22 de março de 2004 e seu prazo de duração é indeterminado, extinguindo-se por vontade unânime dos sócios e nos casos previstos em lei.

CLÁUSULA QUINTA. O capital social é de R\$ 110.000,00 (cento e dez mil reais), dividido em 110.000 (cento e dez mil) quotas de valor nominal de R\$ 1,00 (um real) cada uma, já integralizadas em moeda corrente do País conforme segue:

JEAN PYER VIVIAN, com 110.000 (cento e dez mil) quotas, perfazendo um total de R\$ 110.000,00 (cento e dez mil reais) integralizado.

CLÁUSULA SEXTA. Serão regidas pela legislação aplicável à matéria, tanto ao valor das quotas, integralização do capital social, a retirada de sócio quanto à dissolução e a liquidação da sociedade.

CLÁUSULA SÉTIMA. A administração da sociedade cabe ISOLADAMENTE ao Sócio JEAN PYER VIVIAN com os poderes e atribuições de representação ativa e passiva na sociedade, judicial e extrajudicialmente, podendo praticar todos os atos compreendidos no objeto social, sempre de interesse da sociedade, autorizado o uso do nome empresarial, vedado, no entanto, fazê-lo em atividades estranhas ao interesse social ou assumir obrigações seja em favor de qualquer dos cotistas ou de terceiros, bem como onerar ou alienar bens imóveis da sociedade, sem autorização dos outros sócios.

Parágrafo Único: No exercício da administração, o administrador poderá retirar valor mensal a título de pro labore.

CLÁUSULA OITAVA. O exercício social terminará em 31/12, quando serão levantados o balanço patrimonial e o balanço de resultado econômico e será efetuada a apuração e a distribuição dos resultados com observância das disposições legais aplicáveis, sendo que os lucros ou prejuízos verificados serão distribuídos ou suportados pelos sócios na proporção de suas cotas de capital.

Parágrafo Primeiro: Por deliberação dos sócios a distribuição de lucros poderá ser em qualquer período do ano a partir de resultado do período apurado.

Parágrafo Segundo: A distribuição dos lucros poderá não obedecer a participação dos sócios desde que aprovada pelos sócios quotistas.

Req: 81200002172024

Página 2



14/12/2022

CLÁUSULA NONA. O falecimento, retirada, interdição ou inabilitação de um dos sócios não acarretará a dissolução da sociedade, que continuará com o sócio remanescente ou herdeiros do sócio falecido. Caso o(s) herdeiro(s) do sócio falecido não pretenda(m) integrar-se a Sociedade, então, caberá ao(s) sócio(s) remanescente(s) providenciar(em) a produção de balanço especial e apuração do patrimônio líquido para pagamento dos haveres do sócio falecido, mediante levantamento de balanço geral específico para esse fim, tudo em conformidade com a legislação em vigor.

CLÁUSULA DÉCIMA. O Administrador declara, sob as penas da lei, que não está impedido de exercer a administração da sociedade, por lei especial ou em virtude de condenação criminal, ou por se encontrar sob os efeitos dela, a pena que vede, ainda que temporariamente, o acesso a cargos públicos ou por crime falimentar, de prevaricação, peita ou suborno, concussão, peculato, ou contra economia popular, contra o sistema financeiro nacional, contra normas de defesa da concorrência, contra as relações de consumo, fé pública ou propriedade.

CLÁUSULA DÉCIMA PRIMEIRA. Os casos omissos neste contrato serão resolvidos com observância dos preceitos do Código Civil (Lei nº 10.406/2002) e de outros dispositivos legais aplicáveis.

CLÁUSULA DÉCIMA SEGUNDA. Fica eleito o foro da comarca de MARAVILHA - SC, para dirimir as questões oriundas do presente contrato.

O sócio lavra o presente instrumento.

MARAVILHA - SC, 13 de dezembro de 2022.

JEAN PYER VIVIAN

Req: 81200002172024

Página 3



Junta Comercial do Estado de Santa Catarina

Certifico o Registro em 14/12/2022 Data dos Efeitos 13/12/2022

Arquivamento 20222106751 Protocolo 222106751 de 13/12/2022 NIRE 42600113528

Nome da empresa JEAN PYER VIVIAN LTDA

Este documento pode ser verificado em <http://regin.jucesc.sc.gov.br/autenticacaoDocumentos/autenticacao.aspx>

Chancela 119999804292903

Esta cópia foi autenticada digitalmente e assinada em 14/12/2022 LUCIANO LEITE KOWALSKI - Secretário-geral em exercício

14/12/2022

0447



JUCESC
Junta Comercial do Estado de
SANTA CATARINA



222106751

TERMO DE AUTENTICACAO

NOME DA EMPRESA	JEAN PYER VIVIAN LTDA
PROTOCOLO	222106751 - 13/12/2022
ATO	002 - ALTERACAO
EVENTO	021 - ALTERACAO DE DADOS (EXCETO NOME EMPRESARIAL)

MATRIZ

NIRE 42600113528
CNPJ 06.161.649/0001-70
CERTIFICO O REGISTRO EM 14/12/2022
SOB N: 20222106751

EVENTOS

051 - CONSOLIDACAO DE CONTRATO/ESTATUTO ARQUIVAMENTO: 20222106751

REPRESENTANTES QUE ASSINARAM DIGITALMENTE

Cpf: 05802063947 - JEAN PYER VIVIAN - Assinado em 13/12/2022 às 13:57:33



Junta Comercial do Estado de Santa Catarina

Certifico o Registro em 14/12/2022 Data dos Efeitos 13/12/2022

Arquivamento 20222106751 Protocolo 222106751 de 13/12/2022 NIRE 42600113528

Nome da empresa JEAN PYER VIVIAN LTDA

Este documento pode ser verificado em <http://regin.jucesc.sc.gov.br/autenticacaoDocumentos/autenticacao.aspx>

Chancela 119999804292903

Esta cópia foi autenticada digitalmente e assinada em 14/12/2022 LUCIANO LEITE KOWALSKI - Secretário-geral em exercício

14/12/2022

06.161.649

COMPROVANTE DE INSCRIÇÃO E DE SITUAÇÃO CADASTRAL

Comprovante de Inscrição e de Situação Cadastral

Cidadão,

Confira os dados de Identificação da Pessoa Jurídica e, se houver qualquer divergência, providenciar a atualização cadastral.

A informação sobre o porte que consta neste comprovante é a declarada pelo contribuinte.

 REPÚBLICA FEDERATIVA DO BRASIL CADASTRO NACIONAL DA PESSOA JURÍDICA			
NUMERO DE INSCRIÇÃO 06.161.649/0001-70 MATRIZ	COMPROVANTE DE INSCRIÇÃO E DE SITUAÇÃO CADASTRAL		DATA DE ABERTURA 22/03/2004
NOME EMPRESARIAL JEAN PYER VIVIAN LTDA			
TITULO DO ESTABELECIMENTO (NOME DE FANTASIA) LUMECO INDUSTRIAL			PORTE EPP
CODIGO E DESCRIÇÃO DA ATIVIDADE ECONÔMICA PRINCIPAL 28.33-0-00 - Fabricação de máquinas e equipamentos para a agricultura e pecuária, peças e acessórios, exceto para irrigação			
CODIGO E DESCRIÇÃO DAS ATIVIDADES ECONÔMICAS SECUNDARIAS 81.29-0-00 - Atividades de limpeza não especificadas anteriormente 45.30-7-03 - Comércio a varejo de peças e acessórios novos para veículos automotores 46.69-9-01 - Comércio atacadista de bombas e compressores; partes e peças 46.61-3-00 - Comércio atacadista de máquinas, aparelhos e equipamentos para uso agropecuário; partes e peças 46.65-6-00 - Comércio atacadista de máquinas e equipamentos para uso comercial; partes e peças 47.54-7-03 - Comércio varejista de artigos de iluminação 47.61-0-03 - Comércio varejista de artigos de papelaria 47.63-6-02 - Comércio varejista de artigos esportivos 47.63-8-01 - Comércio varejista de brinquedos e artigos recreativos 47.44-0-04 - Comércio varejista de cal, areia, pedra britada, tijolos e telhas 47.89-0-07 - Comércio varejista de equipamentos para escritório 47.44-0-01 - Comércio varejista de ferragens e ferramentas 47.44-0-02 - Comércio varejista de madeira e artefatos 47.44-0-05 - Comércio varejista de materiais de construção não especificados anteriormente 47.44-0-03 - Comércio varejista de materiais hidráulicos 47.42-3-00 - Comércio varejista de material elétrico 47.54-7-01 - Comércio varejista de móveis 47.89-0-99 - Comércio varejista de outros produtos não especificados anteriormente 47.89-0-05 - Comércio varejista de produtos saneantes domissanitários 47.41-5-00 - Comércio varejista de tintas e materiais para pintura			
CODIGO E DESCRIÇÃO DA NATUREZA JURÍDICA 206-2 - Sociedade Empresária Limitada			
LOGRADOURO R SAGRADA FAMÍLIA		NUMERO 353	COMPLEMENTO PAVLH A
CEP 89.874-000	BAIRRO/DISTRITO FLORESTA	MUNICIPIO MARAVILHA	UF SC
ENDERECO ELETRÔNICO		TELEFONE	



REPÚBLICA FEDERATIVA DO BRASIL
COMPROVANTE DE INSCRIÇÃO E DE SITUAÇÃO CADASTRAL
CADASTRO NACIONAL DA PESSOA JURÍDICA

050450

NÚMERO DE INSCRIÇÃO 06.161.649/0001-70 MATRIZ	COMPROVANTE DE INSCRIÇÃO E DE SITUAÇÃO CADASTRAL	DATA DE ABERTURA 22/03/2004
--	---	---------------------------------------

NOME EMPRESARIAL JEAN PYER VIVIAN LTDA
--

CÓDIGO E DESCRIÇÃO DAS ATIVIDADES ECONÔMICAS SECUNDÁRIAS 47.52-1-00 - Comércio varejista especializado de equipamentos de telefonia e comunicação 47.51-2-01 - Comércio varejista especializado de equipamentos e suprimentos de informática 22.29-3-99 - Fabricação de artefatos de material plástico para outros usos não especificados anteriormente 29.30-1-01 - Fabricação de cabines, carrocerias e reboques para caminhões 29.30-1-03 - Fabricação de cabines, carrocerias e reboques para outros veículos automotores, exceto caminhões e ônibus 25.12-8-00 - Fabricação de esquadrias de metal 25.11-0-00 - Fabricação de estruturas metálicas 25.43-8-00 - Fabricação de ferramentas 28.25-9-00 - Fabricação de máquinas e equipamentos para saneamento básico e ambiental, peças e acessórios 28.22-4-02 - Fabricação de máquinas, equipamentos e aparelhos para transporte e elevação de cargas, peças e acessórios 28.22-4-01 - Fabricação de máquinas, equipamentos e aparelhos para transporte e elevação de pessoas, peças e acessórios 28.40-2-00 - Fabricação de máquinas-ferramenta, peças e acessórios 25.99-3-99 - Fabricação de outros produtos de metal não especificados anteriormente 25.21-7-00 - Fabricação de tanques, reservatórios metálicos e caldeiras para aquecimento central 33.21-0-00 - Instalação de máquinas e equipamentos industriais 43.21-5-00 - Instalação e manutenção elétrica 43.22-3-01 - Instalações hidráulicas, sanitárias e de gás 45.20-0-01 - Serviços de manutenção e reparação mecânica de veículos automotores 33.29-5-01 - Serviços de montagem de móveis de qualquer material 43.99-1-04 - Serviços de operação e fornecimento de equipamentos para transporte e elevação de cargas e pessoas para uso em obras
--

CÓDIGO E DESCRIÇÃO DA NATUREZA JURÍDICA 206-2 - Sociedade Empresária Limitada

LOGRADOURO R SAGRADA FAMILIA	NÚMERO 353	COMPLEMENTO PAVLH A
--	----------------------	-------------------------------

CEP 89.874-000	BAIRRO/DISTRITO FLORESTA	MUNICÍPIO MARAVILHA	UF SC
--------------------------	------------------------------------	-------------------------------	-----------------

ENDEREÇO ELETRÔNICO CONTABILDECISIVE@GMAIL.COM	TELEFONE (49) 3664-2281/ (49) 8834-1328
--	---

ENTE FEDERATIVO RESPONSÁVEL (EFR) *****
--

SITUAÇÃO CADASTRAL ATIVA	DATA DA SITUAÇÃO CADASTRAL 03/11/2005
------------------------------------	---

MOTIVO DE SITUAÇÃO CADASTRAL

SITUAÇÃO ESPECIAL *****	DATA DA SITUAÇÃO ESPECIAL *****
----------------------------	------------------------------------

Aprovado pela Instrução Normativa RFB nº 1.863, de 27 de dezembro de 2018.

Emitido no dia 12/12/2022 às 15:11:54 (data e hora de Brasília).

Página: 2/3

 0451		REPÚBLICA FEDERATIVA DO BRASIL COMPROVANTE DE INSCRIÇÃO E DE SITUAÇÃO CADASTRAL CADASTRO NACIONAL DA PESSOA JURÍDICA	
NÚMERO DE INSCRIÇÃO 06.161.649/0001-70 MATRIZ	COMPROVANTE DE INSCRIÇÃO E DE SITUAÇÃO CADASTRAL		DATA DE ABERTURA 22/03/2004
NOME EMPRESARIAL JEAN PYER VIVIAN LTDA			
CÓDIGO E DESCRIÇÃO DAS ATIVIDADES ECONÔMICAS SECUNDÁRIAS 49.30-2-02 - Transporte rodoviário de carga, exceto produtos perigosos e mudanças, intermunicipal, interestadual e internacional			
CÓDIGO E DESCRIÇÃO DA NATUREZA JURÍDICA 206-2 - Sociedade Empresária Limitada			
LOGRADOURO R SAGRADA FAMÍLIA	NÚMERO 353	COMPLEMENTO PAVLH A	
CEP 89.874-000	BAIRRO/DISTRITO FLORESTA	MUNICÍPIO MARAVILHA	UF SC
ENDEREÇO ELETRÔNICO CONTABILDECISIVE@GMAIL.COM		TELEFONE (49) 3664-2281/ (49) 8834-1328	
ENTE FEDERATIVO RESPONSÁVEL (EFR) *****			
SITUAÇÃO CADASTRAL ATIVA		DATA DA SITUAÇÃO CADASTRAL 03/11/2005	
MOTIVO DE SITUAÇÃO CADASTRAL			
SITUAÇÃO ESPECIAL *****		DATA DA SITUAÇÃO ESPECIAL *****	

Aprovado pela Instrução Normativa RFB nº 1.863, de 27 de dezembro de 2018.

Emitido no dia 12/12/2022 às 15:11:54 (data e hora de Brasília).

Página: 3/3

A RFB agradece a sua visita. Para informações sobre política de privacidade e uso, [clique aqui](#).

[Passo a passo para o CNPJ](#)

[Consultas CNPJ](#)

[Estatísticas](#)

[Parceiros](#)

[Serviços](#)

090452

COMPROVANTE DE INSCRIÇÃO E DE SITUAÇÃO CADASTRAL

000453

Comprovante de Inscrição e de Situação Cadastral

Sr(a). contribuinte,

Confira os dados de cadastro da Pessoa Jurídica e, existindo qualquer divergência, providencie junto à Secretaria de Estado da Fazenda a sua atualização cadastral.

 ESTADO DE SANTA CATARINA SECRETARIA DE ESTADO DA FAZENDA CADASTRO DE CONTRIBUINTES DO ICMS		
CNPJ/CNP	COMPROVANTE DE INSCRIÇÃO ESTADUAL E DE SITUAÇÃO CADASTRAL	INÍCIO ATIVIDADE COM ICMS
06161649000170		01/04/2004
INSCRIÇÃO ESTADUAL	NOME EMPRESARIAL	
254733964	JEAN PYER VIVIAN LTDA	
TÍTULO DO ESTABELECIMENTO (NOME DE FANTASIA)	REGIME DE APURAÇÃO DO ICMS	
LUMECO INDUSTRIAL	NORMAL	
CÓDIGO E DESCRIÇÃO DA ATIVIDADE ECONÔMICA PRINCIPAL		
2833000 - Fabricação de máquinas e equipamentos para a agricultura e pecuária, peças e acessórios, exceto para irrigação		
CÓDIGO E DESCRIÇÃO DAS ATIVIDADES ECONÔMICAS SECUNDÁRIAS		
4530703 - Comércio a varejo de peças e acessórios novos para veículos automotores 4669901 - Comércio atacadista de bombas e compressores; partes e peças 4661300 - Comércio atacadista de máquinas, aparelhos e equipamentos para uso agropecuário; partes e peças 4665600 - Comércio atacadista de máquinas e equipamentos para uso comercial; partes e peças 4754703 - Comércio varejista de artigos de iluminação 4761003 - Comércio varejista de artigos de papelaria 4763602 - Comércio varejista de artigos esportivos 4763601 - Comércio varejista de brinquedos e artigos recreativos 4744004 - Comércio varejista de cal, areia, pedra britada, tijolos e telhas 4789007 - Comércio varejista de equipamentos para escritório 4744001 - Comércio varejista de ferragens e ferramentas 4744002 - Comércio varejista de madeira e artefatos 4744005 - Comércio varejista de materiais de construção não especificados anteriormente 4744003 - Comércio varejista de materiais hidráulicos 4742300 - Comércio varejista de material elétrico 4754701 - Comércio varejista de móveis 4789099 - Comércio varejista de outros produtos não especificados anteriormente 4789005 - Comércio varejista de produtos saneantes domissanitários 4741500 - Comércio varejista de tintas e materiais para pintura 4752100 - Comércio varejista especializado de equipamentos de telefonia e comunicação 4751201 - Comércio varejista especializado de equipamentos e suprimentos de informática 2229399 - Fabricação de artefatos de material plástico para outros usos não especificados anteriormente 2930101 - Fabricação de cabines, carrocerias e reboques para caminhões 2930103 - Fabricação de cabines, carrocerias e reboques para outros veículos automotores, exceto caminhões e ônibus 2512800 - Fabricação de esquadrias de metal 2511000 - Fabricação de estruturas metálicas 2543800 - Fabricação de ferramentas 2825900 - Fabricação de máquinas e equipamentos para saneamento básico e ambiental, peças e acessórios 2822402 - Fabricação de máquinas, equipamentos e aparelhos para transporte e elevação de cargas, peças e acessórios 2822401 - Fabricação de máquinas, equipamentos e aparelhos para transporte e elevação de pessoas, peças e acessórios 2840200 - Fabricação de máquinas-ferramenta, peças e acessórios 2599399 - Fabricação de outros produtos de metal não especificados anteriormente 2521700 - Fabricação de tanques, reservatórios metálicos e caldeiras para aquecimento central 3321000 - Instalação de máquinas e equipamentos industriais 4321500 - Instalação e manutenção elétrica 4322301 - Instalações hidráulicas, sanitárias e de gás 4520001 - Serviços de manutenção e reparação mecânica de veículos automotores 3329501 - Serviços de montagem de móveis de qualquer material 4399104 - Serviços de operação e fornecimento de equipamentos para transporte e elevação de cargas e pessoas para uso em obras 4930202 - Transporte rodoviário de carga, exceto produtos perigosos e mudanças, intermunicipal, interestadual e internacional 8129000 - Atividades de limpeza não especificadas anteriormente		
INFORMAÇÕES SOBRE DOCUMENTOS ELETRÔNICOS		
- Credenciado a Emitir Conhecimento de Transporte Eletrônico - CTe Modal RODOVIÁRIO a partir de 10/11/2014 - Credenciado a Emitir Escrituração Fiscal Digital - EFD a partir de 01/01/2019 - Credenciado a Emitir Nota Fiscal Eletrônica - NFe a partir de 22/01/2015		
CÓDIGO E DESCRIÇÃO DA NATUREZA JURÍDICA		
2062 - SOCIEDADE EMPRESÁRIA LIMITADA		

LOGRADOURO RUA SAGRADA FAMILIA	NÚMERO 353	COMPLEMENTO PAVLH A	
CEP 89874-000	BAIRRO/DISTRITO FLORESTA	MUNICÍPIO MARAVILHA	UF SC
ENDEREÇO ELETRÔNICO CONTABILDECISIVE@GMAIL.COM	TELEFONE 49 36642281		
SITUAÇÃO CADASTRAL ATIVO desde 10/11/2014			

01045

Modelo aprovado pela Portaria SEF nº 375, de 26/08/2003.
Emitido em 12/12/2022 15:19:56 (data e hora de Brasília).

000455



MINISTÉRIO DA FAZENDA
Secretaria da Receita Federal do Brasil
Procuradoria-Geral da Fazenda Nacional

**CERTIDÃO POSITIVA COM EFEITOS DE NEGATIVA DE DÉBITOS RELATIVOS AOS TRIBUTOS
FEDERAIS E À DÍVIDA ATIVA DA UNIÃO**

Nome: JEAN PYER VIVIAN EIRELI
CNPJ: 06.161.649/0001-70

Ressalvado o direito de a Fazenda Nacional cobrar e inscrever quaisquer dívidas de responsabilidade do sujeito passivo acima identificado que vierem a ser apuradas, é certificado que:

1. constam débitos administrados pela Secretaria da Receita Federal do Brasil (RFB) com exigibilidade suspensa nos termos do art. 151 da Lei nº 5.172, de 25 de outubro de 1966 - Código Tributário Nacional (CTN), ou objeto de decisão judicial que determina sua desconsideração para fins de certificação da regularidade fiscal, ou ainda não vencidos; e
2. não constam inscrições em Dívida Ativa da União (DAU) na Procuradoria-Geral da Fazenda Nacional (PGFN).

Conforme disposto nos arts. 205 e 206 do CTN, este documento tem os mesmos efeitos da certidão negativa.

Esta certidão é válida para o estabelecimento matriz e suas filiais e, no caso de ente federativo, para todos os órgãos e fundos públicos da administração direta a ele vinculados. Refere-se à situação do sujeito passivo no âmbito da RFB e da PGFN e abrange inclusive as contribuições sociais previstas nas alíneas 'a' a 'd' do parágrafo único do art. 11 da Lei nº 8.212, de 24 de julho de 1991.

A aceitação desta certidão está condicionada à verificação de sua autenticidade na Internet, nos endereços <<http://rfb.gov.br>> ou <<http://www.pgfn.gov.br>>.

Certidão emitida gratuitamente com base na Portaria Conjunta RFB/PGFN nº 1.751, de 2/10/2014.
Emitida às 16:43:32 do dia 20/09/2022 <hora e data de Brasília>.

Válida até 19/03/2023.

Código de controle da certidão: **5028.E45E.AE96.7E30**

Qualquer rasura ou emenda invalidará este documento.



CERTIDÃO NEGATIVA DE DÉBITOS ESTADUAIS

Nome (razão social): JEAN PYER VIVIAN LTDA
CNPJ/CPF: 06.161.649/0001-70

Ressalvando o direito da Fazenda Estadual de inscrever e cobrar as dívidas que vierem a ser apuradas, é certificado que não constam, na presente data, pendências em nome do contribuinte acima identificado, relativas aos tributos, dívida ativa e demais débitos administrados pela Secretaria de Estado da Fazenda.

Dispositivo Legal:	Lei nº 3938/66, Art. 154
Número da certidão:	230140008540647
Data de emissão:	11/01/2023 13:29:22
Validade (Lei nº 3938/66, Art. 158, modificado pelo artigo 18 da Lei n 15.510/11.):	12/03/2023

A autenticidade desta certidão deverá ser confirmada na página da Secretaria de Estado da Fazenda na Internet, no endereço: <http://www.sef.sc.gov.br>



015457
MUNICÍPIO DE MARAVILHA/SC - PREFEITURA
SECRETARIA DE PLANEJAMENTO, ADMINISTRAÇÃO E FAZENDA
SETOR DE TRIBUTOS
(49) 3664-0044 - tributacao@maravilha.sc.gov.br

Data: 17/01/2023 10h27min

Número	Validade
415	17/04/2023

CERTIDÃO NEGATIVA DE DÉBITOS

Nome / Razão Social

JEAN PYER VIVIAN LTDA CNPJ: 06161649000170

Aviso

Sem débitos pendentes até a presente data.

Comprovação Junto à

Finalidade

Mensagem

Certificamos, para os devidos fins de direito e a quem possa interessar, que o contribuinte acima mencionado, nada deve a Fazenda Municipal referente a taxas municipais e tributos mobiliários e imobiliários até a presente data, conforme verificação realizada pelo Setor de Tributação da Prefeitura Municipal de Maravilha/SC.

A Fazenda Municipal se reserva o direito de cobrar débitos que venham a ser constatados, mesmo se referentes a períodos compreendidos nesta certidão.

QUALQUER EMENDA, OU RASURA TORNARÁ NULO O PRESENTE DOCUMENTO.

Código de Controle

CWDTDUMFEAIHH7B1

A validade do documento pode ser consultada no site da prefeitura por meio do código de controle informado.
<http://www.maravilha.sc.gov.br>

Maravilha (SC), 17 de Janeiro de 2023

[Voltar](#)[Imprimir](#)

050458



Certificado de Regularidade do FGTS - CRF

Inscrição: 06.161.649/0001-70
Razão Social: JEAN PYER VIVIAN LTDA
Endereço: R SAGRADA FAMILIA 353 PAVILH A / FLORESTA / MARAVILHA / SC /
89874-000

A Caixa Econômica Federal, no uso da atribuição que lhe confere o Art. 7, da Lei 8.036, de 11 de maio de 1990, certifica que, nesta data, a empresa acima identificada encontra-se em situação regular perante o Fundo de Garantia do Tempo de Serviço - FGTS.

O presente Certificado não servirá de prova contra cobrança de quaisquer débitos referentes a contribuições e/ou encargos devidos, decorrentes das obrigações com o FGTS.

Validade: 05/02/2023 a 06/03/2023

Certificação Número: 2023020500334182201529

Informação obtida em 09/02/2023 14:15:43

A utilização deste Certificado para os fins previstos em Lei esta condicionada a verificação de autenticidade no site da Caixa:
www.caixa.gov.br



PODER JUDICIÁRIO
JUSTIÇA DO TRABALHO

CERTIDÃO NEGATIVA DE DÉBITOS TRABALHISTAS

Nome: JEAN PYER VIVIAN EIRELI (MATRIZ E FILIAIS)

CNPJ: 06.161.649/0001-70

Certidão n°: 31261016/2022

Expedição: 20/09/2022, às 16:47:11

Validade: 19/03/2023 - 180 (cento e oitenta) dias, contados da data de sua expedição.

Certifica-se que JEAN PYER VIVIAN EIRELI (MATRIZ E FILIAIS), inscrito(a) no CNPJ sob o n° 06.161.649/0001-70, NÃO CONSTA como inadimplente no Banco Nacional de Devedores Trabalhistas.

Certidão emitida com base nos arts. 642-A e 883-A da Consolidação das Leis do Trabalho, acrescentados pelas Leis ns.º 12.440/2011 e 13.467/2017, e no Ato 01/2022 da CGJT, de 21 de janeiro de 2022. Os dados constantes desta Certidão são de responsabilidade dos Tribunais do Trabalho.

No caso de pessoa jurídica, a Certidão atesta a empresa em relação a todos os seus estabelecimentos, agências ou filiais.

A aceitação desta certidão condiciona-se à verificação de sua autenticidade no portal do Tribunal Superior do Trabalho na Internet (<http://www.tst.jus.br>).

Certidão emitida gratuitamente.

INFORMAÇÃO IMPORTANTE

Do Banco Nacional de Devedores Trabalhistas constam os dados necessários à identificação das pessoas naturais e jurídicas inadimplentes perante a Justiça do Trabalho quanto às obrigações estabelecidas em sentença condenatória transitada em julgado ou em acordos judiciais trabalhistas, inclusive no concernente aos recolhimentos previdenciários, a honorários, a custas, a emolumentos ou a recolhimentos determinados em lei; ou decorrentes de execução de acordos firmados perante o Ministério Público do Trabalho, Comissão de Conciliação Prévia ou demais títulos que, por disposição legal, contiver força executiva.



CERTIDÃO SIMPLIFICADA DIGITAL

010260

Atestamos que as informações abaixo constam dos documentos arquivados nesta Junta Comercial e são vigentes na data de sua expedição.

EMPRESA

Nome Empresarial: JEAN PYER VIVIAN LTDA

Natureza Jurídica: SOCIEDADE EMPRESÁRIA LIMITADA

NIRE(sede)	CNPJ	Arquivamento do ato Constitutivo	Início da atividade
42600113528	06.161.649/0001-70	22/03/2004	22/03/2004

Endereço:

SAGRADA FAMILIA, 353 PAVLHA, FLORESTA, MARAVILHA, SC - CEP: 89874000

OBJETO SOCIAL

FABRICAÇÃO DE MÁQUINAS, EQUIPAMENTOS, PEÇAS E ACESSÓRIOS PARA A AGRICULTURA E PECUÁRIA, FABRICAÇÃO DE CARROCERIAS E REBOQUES PARA VEÍCULOS AUTOMOTORES, FABRICAÇÃO DE ESQUADRIAS E ESTRUTURAS METÁLICAS, FABRICAÇÃO DE FERRAMENTAS, FABRICAÇÃO DE MÁQUINAS PARA TRANSPORTE E ELEVAÇÃO DE CARGAS E PESSOAS, SERVIÇOS DE MANUTENÇÃO E REPAROS EM VEÍCULOS AUTOMOTORES, FABRICAÇÃO DE LIXEIRAS, CONTAINERS DE LIXO, CONTAINERS DE ENTULHOS, FABRICAÇÃO DE TANQUES DE COMBUSTÍVEIS, TRANSPORTE RODOVIÁRIO DE CARGAS EXCETO PRODUTOS PERIGOSOS E MUDANÇAS, COMÉRCIO VAREJISTA DE MATERIAL ELÉTRICO BEM COMO INSTALAÇÃO E MANUTENÇÃO, INSTALAÇÕES HIDRÁULICAS DE GÁS E SANITÁRIAS, COMÉRCIO VAREJISTA DE ARTIGOS DE PAPELARIA, RECREATIVO, BRINQUEDOS E ARTIGOS ESPORTIVOS, COMÉRCIO VAREJISTA DE PEÇAS E ACESSÓRIOS PARA VEÍCULOS AUTOMOTORES; COMÉRCIO VAREJISTA DE EQUIPAMENTOS DE INFORMÁTICA EQUIPAMENTOS PARA ESCRITÓRIO, TELEFONIA E COMUNICAÇÃO, COMÉRCIO VAREJISTA DE FERRAMENTAS, MADEIRAS E ARTEFATOS, MATERIAIS HIDRÁULICOS, CAL, AREIA, BRITA, TIJOLOS, TUBOS, TINTAS E MATERIAIS DE PINTURA, COMÉRCIO VAREJISTA DE PRODUTOS DE HIGIENIZAÇÃO E MONTAGEM DE MOVEIS, COMÉRCIO ATACADISTA DE BOMBAS E COMPRESSORES, MÁQUINAS E EQUIPAMENTOS DE USO COMERCIAL E INDUSTRIAL, E ATIVIDADES DE LIMPEZA.

CAPITAL SOCIAL	PORTE	PRAZO DE DURAÇÃO
\$ 110.000,00 CENTO E DEZ MIL REAIS	Empresa de pequeno porte	XXXXXX
\$ Capital integralizado: 10.000,00 DEZ MIL REAIS		

QUADRO SOCIOS E ADMINISTRADORES

Nome/CPF	Participação R\$	Cond./Administrador	Término do mandato
JEAN PYER VIVIAN 058.020.639-47	0,00	ADMINISTRADOR	XX/XX/XXXX
JEAN PYER VIVIAN 058.020.639-47	0,00	SOCIO	XX/XX/XXXX

ÚLTIMO ARQUIVAMENTO	SITUAÇÃO	STATUS
Data: 4/12/2022 Número: 20222106751	REGISTRO ATIVO	PARALISADA TEMPORARIAMENTE

Evento: 002 - ALTERAÇÃO

Evento: 051 - CONSOLIDACAO DE CONTRATO/ESTATUTO

FILIAL(AIS) NESTA UNIDADE DA FEDERAÇÃO OU FORA DELA

NIRE: XXXXXX

CNPJ: XXXXXX

Endereço: XXXXXX

222081147



000461



Secretaria da Micro e Pequena Empresa
Secretaria de Racionalização e Simplificação
Departamento de Registro Empresarial e Integração



CERTIDÃO SIMPLIFICADA DIGITAL

Certificamos que as informações abaixo constam dos documentos arquivados nesta Junta Comercial e são vigentes na data de sua expedição.

EMPRESA			
Nome Empresarial: JEAN PYER VIVIAN LTDA			
Natureza Jurídica: SOCIEDADE EMPRESÁRIA LIMITADA			
NIRE(sede)	CNPJ	Arquivamento do ato Constitutivo	Início da atividade
42600113528	06.161.649/0001-70	22/03/2004	22/03/2004
Endereço: SAGRADA FAMILIA, 353 PAVLH A, FLORESTA, MARAVILHA, SC - CEP: 89874000			
Observação			

FLORIANOPOLIS - SC, 14 de Dezembro de 2022

LUCIANO LEITE KOWALSKI SECRETÁRIO-GERAL EM EXERCÍCIO

222081147

página: 2/2



CONTROLE: 14085631752360 CPF SOLICITANTE: 058.020.639-47 NIRE: 42600113528 EMITIDA: 14/12/2022 PROTOCOLO: 222081147

JEAN PYER VIVIAN LTDA

EMPRESA JEAN PYER VIVIAN LTDA

CNPJ: 06.161.649/0001-70.

RUA SAGRADA FAMILIA N° 353.

BAIRRO FLORESTA - CEP: 89874-000

MARAVILHA - SC.

TELEFONE (49) 8834-1328

LUMECO@MHNET.COM.BR

018462

**DECLARAÇÃO DE ENQUADRAMENTO COMO MICROEMPRESA,
EMPRESA DE PEQUENO PORTE**

DECLARAÇÃO DE ENQUADRAMENTO

A empresa JEAN PYER VIVIAN LTDA, inscrita no CNPJ nº 06.161.649/0001-70, por intermédio de seu responsável contador DOUGLAS SECCHI, CPF nº 074.307.659-12, declara, para fins de participação na licitação que:

() é considerada microempresa, conforme inciso I do artigo 3º da Lei Complementar nº 123/06;

(X) é considerada empresa de pequeno porte, conforme inciso II do artigo 3º da Lei Complementar n.º 123/06;

() é cooperativa, tendo auferido no calendário anterior, receita bruta até o limite de R\$ 2.400.000,00 (tendo assim, direito aos benefícios previstos no Capítulo V da Lei Complementar n.º 123/06;

Declara que a empresa está excluída das vedações constantes do parágrafo 4º do artigo 3º da Lei Complementar nº 123/06.

MARAVILHA - SC, 17 de Janeiro de 2023

DOUGLAS
SECCHI:07430765912
765912

Assinado de forma digital por DOUGLAS SECCHI:07430765912
Data: 2023.01.17 10:43:48 -03'00'

DOUGLAS SECCHI
CRC SC-038435/O-2
CPF 074.307.659-12

JEAN PYER VIVIAN
EIRELI:06161649000170
00170

Assinado de forma digital por JEAN PYER VIVIAN
Data: 2023.01.17 10:44:03 -03'00'

JEAN PYER VIVIAN LTDA
CNPJ 06.161.649/0001-70
RESPONSÁVEL-JEAN PYER VIVIAN
CPF 058.020.639-47
RG -4.906.295 SSPSC

**CERTIDÃO FALÊNCIA, CONCORDATA E RECUPERAÇÃO JUDICIAL Nº: 1921603**

À vista dos registros constantes no **sistema eproc do Primeiro Grau de Jurisdição** do Poder Judiciário de Santa Catarina, utilizando como parâmetro os dados informados pelo(a) requerente, NADA CONSTA distribuído em relação a:

NOME: JEAN PYER VIVIAN LTDA

Raiz do CNPJ: 06.161.649

Certidão emitida às 10:58 de 17/01/2023.

OBSERVAÇÕES

- 1) Esta certidão tem validade de 60 (sessenta) dias a contar da data da emissão.
- 2) Esta certidão abrange todo o primeiro grau de jurisdição do Poder Judiciário Catarinense.
- 3) Certidão expedida em consonância com a Lei nº 11.101/2005, com a inclusão das classes extrajudiciais: 128 - Recuperação Extrajudicial e 20331 - Homologação de Recuperação Extrajudicial;
- 4) Foram considerados os normativos do CNJ;
- 5) Os dados informados são de responsabilidade do solicitante e devem ser conferidos pelo interessado e/ou destinatário;
- 6) Esta certidão abrange os processos dos Juizados Especiais e das Turmas Recursais;

ATENÇÃO: A presente certidão é válida desde que apresentada juntamente com a respectiva certidão de registros cadastrados no sistema de automação da justiça - SAJ5, disponível através do endereço <https://esaj.tjsc.jus.br/sco/abrirCadastro.do>



17/01/2023

0013006195

PODER JUDICIÁRIO
TRIBUNAL DE JUSTIÇA DO ESTADO DE SANTA CATARINA
Comarca de Maravilha

0464

CERTIDÃO
FALÊNCIA, CONCORDATA E RECUPERAÇÃO JUDICIAL

CERTIDÃO Nº: 308058

FOLHA: 1/1

À vista dos registros cíveis constantes nos sistemas de informática do Poder Judiciário do Estado de Santa Catarina da Comarca de Maravilha, com distribuição anterior à data de 16/01/2023, verificou-se NADA CONSTAR em nome de:

JEAN PYER VIVIAN LTDA, portador do CNPJ: 06.161.649/0001-70. *****

OBSERVAÇÕES:

- a) para a emissão desta certidão, foram considerados os normativos do Conselho Nacional de Justiça;
- b) os dados informados são de responsabilidade do solicitante e devem ser conferidos pelo interessado e/ou destinatário;
- c) a autenticidade deste documento poderá ser confirmada no endereço eletrônico <http://www.tjsc.jus.br/portal>, opção Certidões/Conferência de Certidão;
- d) para a Comarca da Capital, a pesquisa abrange os feitos em andamento do Foro Central, Eduardo Luz, Norte da Ilha, Fórum Bancário e Distrital do Continente;
- e) certidão é expedida em consonância com a Lei nº 11.101/2005, com a inclusão das classes extrajudiciais: 128 - Recuperação Extrajudicial e 20331 - Homologação de Recuperação Extrajudicial.

ATENÇÃO: A presente certidão é válida desde que apresentada juntamente com a respectiva certidão de registros cadastrados no sistema eproc, disponível através do endereço <https://certeproc1g.tjsc.jus.br>

Certifico finalmente que esta certidão é isenta de custas.

Esta certidão foi emitida pela internet e sua validade é de 60 dias.

Maravilha, terça-feira, 17 de janeiro de 2023.

PEDIDO Nº:

0013006195



050465

DECLARAÇÃO UNIFICADA

À Pregoeira
Município de Capanema, Estado do Paraná
Edital de Pregão Eletrônico nº 01/2023
Objeto

AQUISIÇÃO DE IMPLEMENTOS AGRÍCOLAS E MÁQUINAS PESADAS ATRAVÉS DOS CONVÊNIOS 921541-2021 (MAPA), 921166-2021 (MAPA) 910548-2021 (MDR), 926215-2022 (MAPA), TRANSFERÊNCIA ESPECIAL 09032021-010379, E RECURSOS LIVRES, FIRMADOS COM O MUNICÍPIO DE CAPANEMA-PR.

I - Pelo presente instrumento e para todos os fins de direito, a empresa JEAN PYER VIVIAN LTDA inscrita no CNPJ nº 06.161.649/0001-70, com sede na RUA SAGRADA FAMILIA BAIRRO FLORESTA MARAVILHA SC através de seu representante legal infra-assinado, **DECLARA:**

- a) a ciência e a concordância da proponente com as condições e obrigações contidas no Edital, no Termo de Referência/Projeto Básico, na minuta da Ata de registro de preços/contrato e demais anexos; que cumpre plenamente os requisitos de habilitação definidos no Edital e anexos, bem como que a proposta comercial apresentada está em conformidade com as exigências deste processo de contratação;
- b) a ciência e a concordância da proponente com as regras de execução, de recebimento e de pagamento previstas no Edital e seus anexos, assumindo a responsabilidade de cumpri-las;
- c) que a proponente não emprega menores de 18 (dezoito) anos em trabalho noturno, perigoso ou insalubre; que a proponente não emprega menores de 16 (dezesesseis) anos; de que caso a proponente empregue menores de 16 (dezesesseis) anos, estes estão contratados na condição de jovem aprendiz, nos termos do artigo 7º, inciso XXXIII, da Constituição Federal;
- d) que a proponente e os seus sócios e/ou administradores não foram declarados inidôneos ou impedidos para licitar ou contratar com a Administração Pública de qualquer ente federado;
- e) que inexistem fatos impeditivos para a habilitação da proponente no certame e de que não se enquadra em nenhuma das hipóteses de conflito de interesses previstas na Lei, ciente da obrigatoriedade de declarar ocorrências posteriores, durante toda a vigência da contratação;
- f) que o orçamento e a proposta comercial apresentados pela proponente neste processo de contratação foram elaborados de forma independente;
- g) que a proponente não possui, em sua cadeia produtiva, empregados executando trabalho degradante ou forçado, observando o disposto nos incisos III e IV do artigo 1º e no inciso III do artigo 5º da Constituição Federal;
- h) que, em se tratando de microempresa ou empresa de pequeno porte, cumpre os requisitos estabelecidos no art. 3º da Lei Complementar nº 123/2006, estando apta a usufruir do tratamento favorecido estabelecido em seus artigos 42 a 49, se for o caso;
- i) que **NENHUM** sócio e/ou administrador da proponente exerce cargo ou função pública impeditiva de relacionamento comercial com a Administração Pública;
- j) que a proponente não contratará empregados com incompatibilidade com as autoridades contratantes ou ocupantes de cargos de direção ou de assessoramento, incluindo os respectivos parentes até o terceiro grau, na forma da Súmula Vinculante nº 13 do STF.

06.161.649/0001-70

JEAN PYER VIVIAN LTDA

Rua Sagrada Família, 353 - Pavilhão A - Bairro Floresta
Maravilha/SC
CEP 89.874-000

b) em caso de qualquer comunicação futura referente a este processo de contratação, bem como em caso de eventual contratação, **concordo que a comunicação oficial do Município** seja encaminhada de forma eletrônica, para os seguintes endereços e números:

- 1 - E-mail: LUMECO@MHNET.COM.BR
- 2 - Telefone: 49 3664 0410
- 3 - Whats App: 49 9 8834 1328
- 4 - Telegram:

050466

c) caso altere os endereços ou números mencionados acima, comprometemo-nos a protocolizar pedido de alteração junto ao Município, sob pena de ser considerado como intimado conforme os dados anteriormente fornecidos.

d) nomeamos e constituímos o(a) senhor(a) JEAN PYER VIVIAN portador(a) do CPF/MF sob n.º.058 020 639 47 para ser o(a) responsável para acompanhar a execução da presente contratação e todos os atos necessários ao cumprimento das obrigações contidas no instrumento convocatório e seus Anexos.

MARAVILHA 20/02/2023



JEAN PYER VIVIAN
RG 4.906.295

06.161.649/0001-70

JEAN PYER VIVIAN LTDA

Rua Sagrada Família, 353 - Pavilhão A - Bairro Floresta
Maravilha/SC
CEP 89.874-000



015467

Ministério da Economia
Secretaria Especial de Desburocratização, Gestão e Governo Digital
Secretaria de Gestão

Sistema de Cadastramento Unificado de Fornecedores - SICAF

Declaração

Declaramos para os fins previstos na Lei nº 8.666, de 1993, conforme documentação registrada no SICAF, que a situação do fornecedor no momento é a seguinte:

Dados do Fornecedor

CNPJ: 10.839.707/0001-40 DUNS®: 899911210
Razão Social: MARCIO MARCELO ZIMMERMANN LTDA
Nome Fantasia: AGROVALE MAQUINAS E PRODUTOS AGRICOLAS
Situação do Fornecedor: **Credenciado** Data de Vencimento do Cadastro: 08/05/2023
Natureza Jurídica: SOCIEDADE EMPRESÁRIA LIMITADA
MEI: Não
Porte da Empresa: Micro Empresa

Ocorrências e Impedimentos

Ocorrência: Nada Consta
Impedimento de Licitar: Nada Consta
Ocorrências Impeditivas indiretas: Nada Consta
Vínculo com "Serviço Público": Nada Consta

Níveis cadastrados:

I - Credenciamento

II - Habilitação Jurídica

III - Regularidade Fiscal e Trabalhista Federal

Receita Federal e PGFN	Validade:	16/04/2023
FGTS	Validade:	08/03/2023
Trabalhista (http://www.tst.jus.br/certidao)	Validade:	29/04/2023

IV - Regularidade Fiscal Estadual/Distrital e Municipal

Receita Estadual/Distrital	Validade:	08/03/2023
Receita Municipal	Validade:	10/03/2023

VI - Qualificação Econômico-Financeira

Validade: 31/05/2023

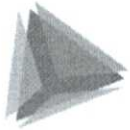

TCEPR
TRIBUNAL DE CONTAS DO ESTADO DO PARANÁ

000463

Consulta de Impedidos de Licitar

CNPJ: 10839707000140

NENHUM ITEM ENCONTRADO!

AGROVALE

MÁQUINAS E PRODUTOS AGRÍCOLAS

AO MUNICÍPIO DE CAPANEMA PR
PREGÃO ELETRÔNICO Nº 01/2023
MENOR PREÇO POR ITEM.

0469

PROPOSTA DE PREÇOS

Razão Social: Marcio Marcelo Zimmermann Ltda.		CNPJ: 10.839.707/0001-40
Endereço: Estrada RS 122, Km 15.6.		N°: 2570
Bairro: Rio Branco		CEP: 95760-000
Cidade/Estado: São Sebastião do Cai- RS		Inscrição Estadual: 128/0061933
Telefone: 051 9 9701 6200	Fax: 051 3635 1694	Email: comercial@agrovalemaquinas.com.br
Banco: Banco do Brasil	N° da agência: 3706-0	Conta Bancária: 10.685-2
Nome da pessoa para contato: Marcio Marcelo Zimmermann		
CPF: 974.938.050-91		RG: 7082419578

AQUISIÇÃO DE IMPLEMENTOS AGRÍCOLAS E MÁQUINAS PESADAS ATRAVÉS DOS CONVÊNIOS 921541-2021 (MAPA), 921166-2021 (MAPA) 910548-2021 (MDR), 926215-2022 (MAPA), TRANSFERÊNCIA ESPECIAL 09032021-010379, E RECURSOS LIVRES, FIRMADOS COM O MUNICÍPIO DE CAPANEMA-PR,

ITEM	QT	UN	ESPECIFICAÇÃO	MARCA/MODELO	P. UNIT.	P. TOTAL
02	01	UN	<p>AQUISIÇÃO DE DISTRIBUIDOR DE ESTERCO (TANQUE TOTAL DE 15.000 LITROS, FABRICADO EM CHAPA METÁLICA DE AÇO CARBONO COM 4,75 MM DE ESPESSURA (3/16"), CILINDRO, COM CINTAS DE REFORÇO EXTERNAS EM VIGA 'U' "3" E QUEBRA-ONDAS INTERNOS EQUIDISTANTES; TAMPOS TORIESFÉRICO PARA SUPORTAR O VÁCUO; TAMPA TRASEIRA DE ABERTURA TOTAL COM DOBRADIÇA SUPERIOR E TRAVAMENTO ATRAVÉS DE PORCAS BORBOLETAS COM VEDAÇÃO POR BORRACHAS NITRÍLICA OCA; ESCADA LATERAL PARA ACESSO SUPERIOR; SAPATA LONGITUDINAL EM CHAMA 1/4"; RESERVATÓRIO DE ÁGUA PARA ALIMENTAÇÃO DA BOMBA CAPACIDADE 600 LITROS; TANQUE DEPURADOR EXTERNO COM VISOR DE NÍVEL E REGISTRO DE ESGOTAMENTO DE 1 ¼ "; VÁLVULA DE SEGURANÇA EM ESFERA DE BORRACHA 4" CONTRA ENTRADA DE DESEJOS NO SISTEMA; SUPORTES PARA MANGUEIRAS. PROTETOR DE CORREIAS; BIQUEIRA TRASEIRA CONTRA ESCORRIMENTO DE DEJETOS; PINTURA: TRATAMENTO INTERNO E EXTERNO DO MATERIAL EM BANHO QUÍMICO. INTERNO JATEAMENTO COM GRANALHA AO METAL "QUASE BRANCO". EXTERNO FUNDO ANTICORROSIVO EM EPÓXI. REVESTIMENTO ANTI-CORROSIVO COM DUAS DEMÃOS EM EPÓXI-BETUMINOSO. ACABAMENTO EM P.U. NA COR INDICADA. O MUNICÍPIO LEVARÁ O CAMINHÃO NO PÁTIO DA EMPRESA PARA INSTALAÇÃO DO DISTRIBUIDOR. INSTALAÇÃO INCLUSA. FONTE DO RECURSO: CONVÊNIO 921541-2021 MAPA.</p> <p><i>Acompanha no acoplamento do tanque bomba de anel liquido com capacidade de 12m³/min de vazão de ar, 1100 rpm para instalação em caminhão</i></p>	<p>MEPEL</p> <p>DAOL CAMI-AL</p> <p>15000</p>	R\$ 164.000,00	R\$ 164.000,00

Valor por extenso: Cento e sessenta e quatro mil reais

Fone: 51 9 9701 6200 E- mail: comercial@agrovalemaquinas.com.br
RS 122, km 15.6, n° 16785, Bairro Rio Branco, São Sebastião do Cai RS.

AGROVALE

MÁQUINAS E PRODUTOS AGRÍCOLAS

050470

Obs: No preço cotado já estão incluídas eventuais vantagens e/ou abatimentos, impostos, taxas e encargos sociais, obrigações trabalhistas, previdenciárias, fiscais e comerciais, assim como despesas com transportes e deslocamentos e outras quaisquer que incidam sobre a contratação.

Declaramos que a proponente se obriga a cumprir todos os termos da contratação indicadas nos documentos que compõem a licitação.

A validade da proposta definitiva de preços é pelo prazo de 1 (um) ano, ou outro prazo indicado nos documentos que compõem a licitação, contado da data da apresentação da proposta definitiva de preços.

Prazo máximo de fornecimento dos produtos/prestação dos serviços, respeitando-se o disposto no Termo de Referência.

Declaramos que preços ofertados já estão inclusos os tributos, fretes, taxas, seguros, encargos sociais, trabalhistas e todas as demais despesas necessárias à execução do objeto da contratação.

Prazo de garantia: A garantia será de 12 meses.

São Sebastião do Cai, 01 de março de 2023.

10.839.707/0001-40
128/0061933
MÁRCIO MARCELO ZIMMERMANN LTDA
AGROVALE MÁQUINAS E PRODUTOS AGRÍCOLAS
Est. RS-122.16785 - Rio Branco
CEP 95760-000 - São Sebastião do Cai - RS

MARCIO MARCELO
ZIMMERMANN:974
93805091

Assinado de forma digital por
MARCIO MARCELO
ZIMMERMANN:97493805091
Dados: 2023.03.01 15:16:59
-03'00'

Márcio Marcelo Zimmermann
Administrador
Identidade nº. 7082419578
CPF nº 974.938.050-91



DAOL Cami Vácuo Anel Líquido 15000 L

APLICAÇÕES

- Coleta e distribuição de adubo orgânico líquido.
- Limpeza de fossas.
- Uso em pavimentação de estradas, obras civis e construções.
- Aspiração e transporte de efluentes industriais.
- Limpeza de galerias.
- Coleta e transporte de dejetos.

CARACTERÍSTICAS

- Bomba vácuo e pressão anel líquido MEPEL, 12m³/min de vazão de ar.
- Vácuo de 700 mm/Hg;
- Pressão de 1 Kgf/cm²;
- Pintura interna a pó epóxi ou líquida epóxi betuminoso, de acordo com o fluido a ser transportado.
- Pintura externa em pó poliéster ou líquida PU.
- Visor transparente indicador de nível.
- Válvula de alívio de vácuo.
- Válvula de alívio de pressão.
- Válvula de retenção.
- Válvula direcional de 4 vias (para carga e descarga)
- Manovacuômetro (mede a pressão ou o vácuo do equipamento em trabalho).
- Sifão;
- Para-lamas, para-choques, apara barros e protetores laterais.
- Tanque construído em chapa 3/16" (4,75 mm) com tampos torresféricos;
- Anéis externos de reforço em torno do cilindro em tanques acima de 8.000 litros.
- Abertura do registro de carga e descarga com acionamento pneumático dentro da cabine do caminhão.
- Agitador interno para manter o dejetos homogêneo.
- Câmara de vácuo que impede a entrada de dejetos na bomba.
- Altura de sucção de até 6 m.
- Tampa de inspeção superior de 400 mm de diâmetro com escada de acesso.
- Tampa de inspeção traseira de 550 mm.
- Caixa de ferramentas.

VANTAGENS

- Equipamento de excelente produtividade.
- Possibilidade de trabalho em tempo integral.
- Bomba vácuo de anel líquido de alto desempenho e confiabilidade.
- Fácil operação.
- Baixo custo de manutenção.
- Equipamento robusto, possibilitando maior vida útil do equipamento.

ACESSÓRIOS:

- Mangueira de carga 6" com 6 m;
- Bico leque aspersor 6";
- Canhão lateral 6".

OPCIONAIS:

- Acionamento da bomba por motor hidráulico;
- Bico leque aspersor 4".
- Tampa traseira com abertura total (manual ou hidráulica);
- Mangueira de carga 6" com 12 m;
- Registro de carga lateral manual 4".
- Registro de carga lateral manual 6";
- Sistema de hidro-jateamento com bomba de alta pressão (Hidro-jato 120 bar 150 L/min) com carretel com mangueira hidráulica 1" com 60 m ou 120 m.

CAPACIDADES PADRÃO

Modelo	Capacidade (L)	Finame
DAOL CAMI-AL 8000	8.000	3518681
DAOL CAMI-AL 10000	10.000	3518681
DAOL CAMI-AL 12000	12.000	3518681
DAOL CAMI-AL 15000	15.000	3518681
DAOL CAMI-AL 18000	18.000	3518681

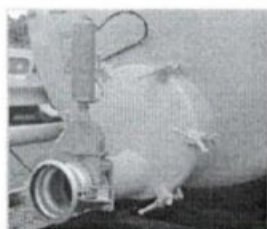

Tampa de inspeção de 550 mm e pistão pneumático de abertura do registro



Sifão (válvula para evitar que resíduos entrem na bomba)

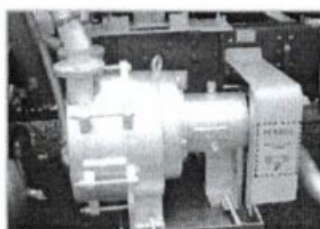

Bomba vácuo e pressão anel líquido 8 m³/min ou 12 m³/min de vazão de ar



Válvulas 4 vias para carga e descarga



Bico leque aspersor



Tampa de inspeção torrisférica com abertura total manual



Carretel manual com mangueira hidráulica 1" com 60 m e sistema de hidrojateamento com bomba de alta pressão

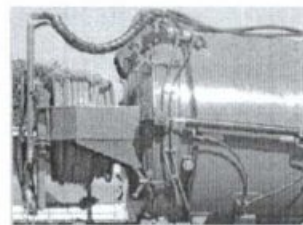

Carretel hidráulico 1" com 120m e sistema de hidrojateamento com bomba de alta pressão

DAOL Vácuo Anel Líquido no Sistema Roll On/Off



DAOL Cami Vácuo Anel Líquido Roll ON/Off 15000 L

- Tanque metálico sobre chassi do Sistema Roll On/Off.
- Bomba vácuo e pressão anel líquido MEPEL capacidade de 12m³/min vazão de ar.
- Vácuo de 700 mmHg.
- Pressão de 1 kgf/cm².
- Válvula direcional de 4 vias.
- Pintura interna a pó epóxi, ou líquida epóxi betuminoso sob consulta.
- Pintura externa em pó poliéster ou líquida PU.
- Tanque construído em chapa 3/16" (4,75 mm) com tampos torrisféricos.
- Anéis externos de reforço em torno do cilindro.
- Abertura do registro de carga e descarga com acionamento pneumático dentro da cabine do caminhão.
- Manovacuômetro.
- Sifão.
- Canhã lateral.
- Bico leque aspersor 6".
- Mangueira de carga 6" com 6 m.



DAOL Cami com acionamento da Bomba Anel Líquido por motor hidráulico acionado através da bomba hidráulica do Roll On/Off com trocador de calor.



DECLARAÇÃO COMPLEMENTAR AO PROSPECTO

A empresa **MEPEL MÁQUINAS E EQUIPAMENTOS LTDA.** estabelecida na Rua Fiorelo Piazzetta, nº 327, cidade de Estação/RS, inscrita no CNPJ nº 90.157.108/0001-85, Inscrição Estadual nº 272/0000315, declara que atende todas as especificações constantes no EDITAL DE PREGÃO ELETRÔNICO Nº 01/2023 DA PREFEITURA MUNICIPAL DE CAPANEMA-PR, conforme descrito abaixo:

LOTE 02

DISTRIBUIDOR DE ESTERCO (TANQUE TOTAL DE 15.000 LITROS, FABRICADO EM CHAPA METÁLICA DE AÇO CARBONO COM 4,75 MM DE ESPESSURA (3/16"), CILINDRO, COM CINTAS DE REFORÇO EXTERNAS EM VIGA "U" "3" E QUEBRAONDAS INTERNOS EQUIDISTANTES; TAMPOS TORIESFÉRICO PARA SUPORTAR O VÁCUO; TAMPA TRASEIRA DE ABERTURA TOTAL COM DOBRADIÇA SUPERIOR E TRAVAMENTO ATRAVÉS DE PORCAS BORBOLETAS COM VEDAÇÃO POR BORRACHAS NITRÍLICA OCA; ESCADA LATERAL PARA ACESSO SUPERIOR; SAPATA LONGITUDINAL EM CHAMA 1/4"; RESERVATÓRIO DE ÁGUA PARA ALIMENTAÇÃO DA BOMBA CAPACIDADE 600 LITROS; TANQUE DEPURADOR EXTERNO COM VISOR DE NÍVEL E REGISTRO DE ESGOTAMENTO DE 1 ¼"; VÁLVULA DE SEGURANÇA EM ESFERA DE BORRACHA 4" CONTRA ENTRADA DE DESEJOS NO SISTEMA; SUPORTES PARA MANGUEIRAS. PROTETOR DE CORREIAS; BIQUEIRA TRASEIRA CONTRA ESCORRIMENTO DE DEJETOS; PINTURA: TRATAMENTO INTERNO E EXTERNO DO MATERIAL EM BANHO QUÍMICO. INTERNO JATEAMENTO COM GRANALHA AO METAL "QUASE BRANCO". EXTERNO FUNDO ANTICORROSIVO EM EPÓXI. REVESTIMENTO ANTI-CORROSIVO COM DUAS DEMÃOS EM EPÓXI-BETUMINOSO. ACABAMENTO EM P.U. NA COR INDICADA. O MUNICÍPIO LEVARÁ O CAMINHÃO NO PÁTIO DA EMPRESA PARA INSTALAÇÃO DO DISTRIBUIDOR. INSTALAÇÃO INCLUSA. Acompanha no acoplamento do tanque bomba de anel líquido com capacidade de 12m³/min de vazão de ar, 1100 rpm para instalação em caminhão

MARCA: MEPEL**MODELO: DAOL CAMI-AL 15000**

Onde no folder **MEPEL** ainda consta a informação " os equipamentos e respectivas especificações técnicas aqui contidas estão sujeitos a alterações sem aviso prévio".

Estação-RS, 01 de março de 2023.

**MEPEL MÁQUINAS E
EQUIPAMENTOS
LTDA:90157108000185**Assinado de forma digital por
MEPEL MÁQUINAS E
EQUIPAMENTOS
LTDA:90157108000185
Dados: 2023.03.01 15:01:24 -03'00'**MEPEL Máquinas e Equipamentos Ltda.**Rua Fiorelo Piazzetta, 327 - Centro - CEP 99930-000 - Estação/RS
Fone: (54) 3337.3700 Fax: (54) 3337.3710 mepel@mepel.com.br
CNPJ 90.157.108/0001-85 - IE 272/0000315www.mepel.com.br

DECLARAÇÃO DE REVENDA AUTORIZADA

AUTORIZADORA: MEPEL MÁQUINAS E EQUIPAMENTOS LTDA. estabelecida na Rua Fiorelo Piazzetta, nº 327, cidade de Estação/RS, inscrita no CNPJ nº 90.157.108/0001-85, Inscrição Estadual nº 272/0000315, neste ato representada por seu Sócio-Administrador, Sr. Hugo Mário Boff, inscrito no CPF 246.140.500-00, com o mesmo endereço comercial, doravante denominada AUTORIZADORA;

AUTORIZADA: Márcio Marcelo Zimmermann e Cia Ltda, inscrita no CNPJ nº 10.839.707/0001-40, e Inscrição Estadual nº 233/0018058, estabelecida na Rodovia RS 122, KM 21, nº 2570, Bairro Bela Vista, na cidade de Bom Princípio – RS, doravante denominada AUTORIZADA.

A empresa **AUTORIZADORA**, acima qualificada, **DECLARA e ATESTA** para os devidos fins de direito, que a empresa **AUTORIZADA** acima qualificada, é **REVENDA AUTORIZADA NÃO EXCLUSIVA DA LINHA DE EQUIPAMENTOS RODOVIARIOS**, nos termos do artigo 2º, Inciso I e II, e parágrafo 1º, alínea “a” da Lei Federal nº 6.729 de 28 de novembro de 1979, na redação da Lei Federal nº 8.132/90, podendo para tanto, revender os produtos, fixar os preços finais dos produtos comercializados, para toda a linha de produção da AUTORIZADORA, bem como, prestar serviço de assistência técnica e vendas de peças originais.

Por ser expressão da verdade, firmamos a presente.

Estação, RS, 11 de novembro de 2021.

HUGO MARIO
BOFF:24614050000

Assinado de forma digital por
HUGO MARIO BOFF:24614050000
Dados: 2021.11.15 14:55:46 -03'00'

MEPEL MÁQUINAS E EQUIPAMENTOS LTDA.
Hugo Mário Boff – Sócio-Administrador



Ministério da Economia
Secretaria de Governo Digital
Departamento Nacional de Registro Empresarial e Integração
Secretaria de Desenvolvimento Econômico e Turismo

Nº DO PROTOCOLO (Uso da Junta Comercial)

06475

NIRE (da sede ou filial, quando a sede for em outra UF)

Código da Natureza Jurídica

Nº de Matrícula do Agente Auxiliar do Comércio

43206840760

2062

1 - REQUERIMENTO

ILMO(A). SR.(A) PRESIDENTE DA Junta Comercial, Industrial e Serviços do Rio Grande do Sul

Nome: MARCIO MARCELO ZIMMERMANN LTDA

(da Empresa ou do Agente Auxiliar do Comércio)

requer a V.Sª o deferimento do seguinte ato:

Nº FCN/REMP



RSP2200590678

Nº DE VIAS CÓDIGO DO ATO CÓDIGO DO EVENTO QTDE DESCRIÇÃO DO ATO / EVENTO

Nº DE VIAS	CÓDIGO DO ATO	CÓDIGO DO EVENTO	QTDE	DESCRIÇÃO DO ATO / EVENTO
1	002			ALTERACAO
		051	1	CONSOLIDACAO DE CONTRATO/ESTATUTO
		2209	1	ALTERACAO DE ENDEREÇO ENTRE MUNICIPIOS DENTRO DO MESMO ESTADO

SAO SEBASTIAO DO CAI
Local

Representante Legal da Empresa / Agente Auxiliar do Comércio:

Nome: _____

Assinatura: _____

Telefone de Contato: _____

8 Julho 2022
Data

2 - USO DA JUNTA COMERCIAL

DECISÃO SINGULAR

DECISÃO COLEGIADA

Nome(s) Empresarial(ais) igual(ais) ou semelhante(s):

SIM

SIM

Processo em Ordem À decisão

_____/_____/_____
Data

NÃO

_____/_____/_____
Data

Responsável

NÃO

_____/_____/_____
Data

Responsável

Responsável

DECISÃO SINGULAR

Processo em exigência. (Vide despacho em folha anexa)

Processo deferido. Publique-se e archive-se.

Processo indeferido. Publique-se.

2ª Exigência

3ª Exigência

4ª Exigência

5ª Exigência

_____/_____/_____
Data

Responsável

DECISÃO COLEGIADA

Processo em exigência. (Vide despacho em folha anexa)

Processo deferido. Publique-se e archive-se.

Processo indeferido. Publique-se.

2ª Exigência

3ª Exigência

4ª Exigência

5ª Exigência

_____/_____/_____
Data

Vogal

Vogal

Vogal

Presidente da _____ Turma

OBSERVAÇÕES



Junta Comercial, Industrial e Serviços do Rio Grande do Sul

Certifico registro sob o nº 8356255 em 14/07/2022 da Empresa MARCIO MARCELO ZIMMERMANN LTDA, CNPJ 10839707000140 e protocolo 222349107 - 12/07/2022. Autenticação: 60F9626595FB867384928D8BBAA4F43248488F4. José Tadeu Jacoby - Secretário-Geral. Para validar este documento, acesse <http://jucisrs.rs.gov.br/validacao> e informe nº do protocolo 22/234.910-7 e o código de segurança FvXq Esta cópia foi autenticada digitalmente e assinada em 08/02/2023 por José Tadeu Jacoby Secretário-Geral.





JUNTA COMERCIAL, INDUSTRIAL E SERVIÇOS DO RIO GRANDE DO SUL

Registro Digital

Capa de Processo

070476

Identificação do Processo		
Número do Protocolo	Número do Processo Módulo Integrador	Data
22/234.910-7	RSP2200590678	08/07/2022

Identificação do(s) Assinante(s)		
CPF	Nome	Data Assinatura
974.938.050-91	MARCIO MARCELO ZIMMERMANN	11/07/2022

Assinado utilizando o(s) seguinte(s) selo(s) do gov.br

Selo Ouro - Certificado Digital



Junta Comercial, Industrial e Serviços do Rio Grande do Sul

Certifico registro sob o nº 8356255 em 14/07/2022 da Empresa MARCIO MARCELO ZIMMERMANN LTDA, CNPJ 10839707000140 e protocolo 222349107 - 12/07/2022. Autenticação: 60F9626595FB867384928D8BBAA4F43248488F4. José Tadeu Jacoby - Secretário-Geral. Para validar este documento, acesse <http://jucisrs.gov.br/validacao> e informe nº do protocolo 22/234.910-7 e o código de segurança FvXq Esta cópia foi autenticada digitalmente e assinada em 08/02/2023 por José Tadeu Jacoby Secretário-Geral.

ALTERAÇÃO CONTRATUAL Nº 06 E CONSOLIDAÇÃO**MÁRCIO MARCELO ZIMMERMANN LTDA.****CNPJ 10.839.707/0001-40**

MÁRCIO MARCELO ZIMMERMANN, brasileiro, maior, casado sob Regime de Comunhão Universal de Bens, nascido em 27/09/1980, empresário, portador da carteira de identidade nº 7082419578 expedida pela SJS/RS, inscrito no CPF sob o nº 974.938.050-91, residente e domiciliada na Estrada Morro São Pedro, nº 370, bairro Morro São Pedro, cidade e município de Bom Princípio – RS, CEP 95765-000.

Único sócio componente da sociedade limitada que gira sob o nome empresarial de **MÁRCIO MARCELO ZIMMERMANN LTDA.**, inscrita no CNPJ sob o nº. 10.839.707/0001-40, estabelecida na Rodovia RS 122, nº 2570, Km 21, Bairro Bela Vista, no município de Bom Princípio - RS, CEP 95765-000, com contrato social arquivado na MM Junta Comercial do Estado do Rio Grande do Sul, sob nº. 43206840760 da sessão de 12/05/2009, resolve alterar seu Contrato Social da seguinte forma:

PRIMEIRO: Altera o endereço da sede de Rodovia RS 122, nº 2570, Km 21, Bairro Bela Vista, no município de Bom Princípio - RS, CEP 95765-000 para a Rodovia RS 122, nº 16785, Bairro Rio Branco, no município de São Sebastião do Caí - RS, CEP 95760-000.

SEGUNDO: À vista das modificações ora ajustadas, e tendo em vista manter o contrato social adequado às normas estabelecidas pelo Código Civil Lei 10.406/2002, consolida-se o contrato social, com a seguinte redação:

CONSOLIDAÇÃO DO CONTRATO SOCIAL**Capítulo I****Do Nome Empresarial, Sede e Objeto**

Cláusula primeira: A sociedade gira sob o nome empresarial de **MÁRCIO MARCELO ZIMMERMANN LTDA.**, inscrita no CNPJ sob o nº. 10.839.707/0001-40, estabelecida na Rodovia RS 122, nº 16785, Bairro Rio Branco, no município de São Sebastião do Caí - RS, CEP 95760-000.

Cláusula segunda: O objeto da sociedade são os ramos de: COMERCIO VAREJISTA DE FERRAGENS E FERRAMENTAS (4744-0/01); COMERCIO VAREJISTA DE PNEUMATICOS E CAMARAS-DE-AR (4530-7/05); COMERCIO VAREJISTA DE MATERIAIS HIDRAULICOS (4744-0/03); COMERCIO VAREJISTA DE MATERIAL ELETRICO (4742-3/00); COMERCIO ATACADISTA DE MAQUINAS, APARELHOS E EQUIPAMENTOS PARA USO AGROPECUARIO PARTES E PEÇAS (4661-3/00); COMERCIO VAREJISTA DE PEÇAS E ACESSORIOS NOVOS PARA VEICULOS AUTOMOTORES (4530-7/03); COMERCIO VAREJISTA DE UTENSILIOS AGRICOLAS (4744-0/01); MANUTENCAO E REPARACAO DE MAQUINAS E EQUIPAMENTOS PARA AGRICULTURA E PECUARIA (3314-7/11); INSTALACAO DE MAQUINAS E EQUIPAMENTOS PARA AGRICULTURA, AVICULTURA E USOS SEMELHANTES (3321-0/00); COMERCIO VAREJISTA DE CAL, AREIA, PEDRA BRITADA, TIJOLOS E TELHAS (4744-0/04); COMERCIO VAREJISTA DE MATERIAIS DE CONSTRUCAO (4744-0/05) (4744-



Junta Comercial, Industrial e Serviços do Rio Grande do Sul

Certifico registro sob o nº 8356255 em 14/07/2022 da Empresa MARCIO MARCELO ZIMMERMANN LTDA, CNPJ 10839707000140 e protocolo 222349107 - 12/07/2022. Autenticação: 60F9626595FB867384928D8BBAA4F43248488F4. José Tadeu Jacoby - Secretário-Geral. Para validar este documento, acesse <http://jucisrs.rs.gov.br/validacao> e informe nº do protocolo 22/234.910-7 e o código de segurança FvXq Esta cópia foi autenticada digitalmente e assinada em 08/02/2023 por José Tadeu Jacoby Secretário-Geral.

0/99); COMERCIO ATACADISTA DE MATERIAIS DE CONSTRUCAO (4679-6/99); COMERCIO VAREJISTA DE BICICLETAS E TRICICLOS, PECAS E ACESSORIOS (4763-6/03); COMERCIO ATACADISTA DE BICICLETAS, TRICICLOS E OUTROS VEICULOS RECREATIVOS (4649-4/03); COMERCIO A VAREJO DE AUTOMOVEIS, CAMIONETAS E UTILITARIOS NOVOS (4511-1/01); COMERCIO A VAREJO DE AUTOMOVEIS, CAMIONETAS E UTILITARIOS USADOS (4511-1/02); COMERCIO VAREJISTA DE EMBARCACOES E OUTROS VEICULOS RECREATIVOS, PECAS E ACESSORIOS (4763-6/05); COMERCIO ATACADISTA E VAREJISTA DE TRATORES E AUTOPROPULIDO (4661-3/00); COMERCIO ATACADISTA E VAREJISTA DE ESCAVADEIRAS, RETROESCAVADEIRAS, MOTONIVELADORAS E ROLOS COMPACTADORES (4662-1/00); COMERCIO VAREJISTA DE MADEIRA E ARTEFATOS (4744-0/02); COMERCIO VAREJISTA DE PEDRAS PARA REVESTIMENTO (4744-0/06); COMERCIO ATACADISTA DE ALIMENTOS PARA ANIMAIS (4623-1/09); e COMERCIO ATACADISTA DE MAQUINAS, EQUIPAMENTOS PARA TERRAPLENAGEM, MINERACAO E CONSTRUCAO, PARTES E PECAS (4662-1/00).

Capítulo II

Do Capital e das Quotas e Prazo de Duração

Cláusula terceira: O capital social é de R\$ 30.000,00 (trinta mil reais), totalmente subscrito e integralizado, em moeda corrente nacional, representado por 30.000 (trinta mil) quotas, de valor nominal de R\$ 1,00 (um real) cada, distribuídas da seguinte forma:

MARCIO MARCELO ZIMMERMANN: R\$ 30.000,00 (trinta mil reais) representados por 30.000 (trinta mil) quotas.

Parágrafo Único: A responsabilidade do sócio único é restrita ao valor de suas quotas, não havendo responsabilidade solidária pelas obrigações sociais, respondendo, no entanto, pela integralização do capital social.

Cláusula quarta: A sociedade iniciou suas atividades em 15 de Maio de 2009 e seu prazo de duração é por tempo indeterminado.

Capítulo III

Da Administração

Cláusula quinta: A sociedade é administrada de forma individual e isolada pelo sócio único **MÁRCIO MARCELO ZIMMERMANN**. Ao administrador caberá individualmente todos os poderes necessários à direção dos negócios sociais, inclusive os de representar a sociedade judicialmente, de constituir procuradores em nome da sociedade e de praticar todos e quaisquer atos necessários a consecução dos objetivos ou a defesa dos interesses e direitos da sociedade, inclusive adquirir, alienar, e onerar bens móveis, movimentar contas bancárias, bem como firmar contratos em nome da empresa.

Parágrafo Primeiro: É vedado aos administradores fazer uso da firma na prestação de garantia, fiança, aval, ou qualquer outro título de favor, em negócios estranhos ao objeto social.

Parágrafo Segundo: O administrador responde solidariamente perante a sociedade e os terceiros prejudicados.



Cláusula sexta: O sócio único administrador, fixará uma retirada mensal, a título de "pró-labore, observadas as disposições regulamentares pertinentes.

Capítulo IV
Do Exercício Social

Cláusula sétima: Anualmente, no dia 31 (trinta e um) de dezembro de cada ano, será levantado o Balanço Geral da sociedade, dos lucros líquidos ou prejuízos do exercício, feitas as necessárias amortizações e previsões, cabendo ao sócio único, os lucros ou perdas apuradas.

Capítulo V
Disposições Finais

Cláusula oitava: O sócio administrador declara sob as penas da lei, de que não está impedido de exercer administração ou de sociedade empresária conforme art. 1011. Parágrafo I do Novo Código Civil Brasileiro.

Cláusula nona: Falecendo ou interditado o sócio único da sociedade, a empresa continuará suas atividades com os herdeiros, sucessores e/ou sucessores do incapaz. Não sendo possível ou inexistindo interesse destes, o valor de seus haveres será apurado liquidado com base na situação patrimonial da empresa, à data da resolução, verificada em balanço especialmente levantado.

Cláusula décima: Os casos omissos ou dúvidas que surgirem na vigência do presente contrato social serão dirimidos na forma da legislação em vigor, ficando eleito o Foro de São Sebastião do Caí - RS.

E, por estar de pleno acordo com o presente, assina este instrumento de alteração de contrato social com consolidação em 01 (uma) via para que surta seus efeitos legais.

São Sebastião do Caí, 06 de julho de 2022.

MÁRCIO MARCELO ZIMMERMANN



Junta Comercial, Industrial e Serviços do Rio Grande do Sul

Certifico registro sob o nº 8356255 em 14/07/2022 da Empresa MARCIO MARCELO ZIMMERMANN LTDA, CNPJ 10839707000140 e protocolo 222349107 - 12/07/2022. Autenticação: 60F9626595FB867384928D8BBAA4F43248488F4. José Tadeu Jacoby - Secretário-Geral. Para validar este documento, acesse <http://jucisrs.rs.gov.br/validacao> e informe nº do protocolo 22/234.910-7 e o código de segurança FvXq Esta cópia foi autenticada digitalmente e assinada em 08/02/2023 por José Tadeu Jacoby Secretário-Geral.



JUNTA COMERCIAL, INDUSTRIAL E SERVIÇOS DO RIO GRANDE DO SUL

Registro Digital

000480

Documento Principal

Identificação do Processo		
Número do Protocolo	Número do Processo Módulo Integrador	Data
22/234.910-7	RSP2200590678	08/07/2022

Identificação do(s) Assinante(s)		
CPF	Nome	Data Assinatura
974.938.050-91	MARCIO MARCELO ZIMMERMANN	11/07/2022

Assinado utilizando o(s) seguinte(s) selo(s) do gov.br

Selo Ouro - Certificado Digital

Junta Comercial, Industrial e Serviços do Rio Grande do Sul



Junta Comercial, Industrial e Serviços do Rio Grande do Sul

Certifico registro sob o nº 8356255 em 14/07/2022 da Empresa MARCIO MARCELO ZIMMERMANN LTDA, CNPJ 10839707000140 e protocolo 222349107 - 12/07/2022. Autenticação: 60F9626595FB867384928D8BBAA4F43248488F4. José Tadeu Jacoby - Secretário-Geral. Para validar este documento, acesse <http://jucisrs.rs.gov.br/validacao> e informe nº do protocolo 22/234.910-7 e o código de segurança FvXq Esta cópia foi autenticada digitalmente e assinada em 08/02/2023 por José Tadeu Jacoby Secretário-Geral.



TERMO DE AUTENTICAÇÃO - REGISTRO DIGITAL

Certifico que o ato, assinado digitalmente, da empresa MARCIO MARCELO ZIMMERMANN LTDA, de CNPJ 10.839.707/0001-40 e protocolado sob o número 22/234.910-7 em 12/07/2022, encontra-se registrado na Junta Comercial sob o número 8356255, em 14/07/2022. O ato foi deferido eletronicamente pelo examinador Anaica Carlota Nunes.

Certifica o registro, o Secretário-Geral, José Tadeu Jacoby. Para sua validação, deverá ser acessado o sítio eletrônico do Portal de Serviços / Validar Documentos (<https://portalservicos.jucisrs.rs.gov.br/Portal/pages/imagemProcesso/viaUnica.jsf>) e informar o número de protocolo e chave de segurança.

Capa de Processo

Assinante(s)		
CPF	Nome	Data Assinatura
974.938.050-91	MARCIO MARCELO ZIMMERMANN	11/07/2022
Assinado utilizando o(s) seguinte(s) selo(s) do g-ndb- m		
Selo Ouro - Certificado Digital		

Documento Principal

Assinante(s)		
CPF	Nome	Data Assinatura
974.938.050-91	MARCIO MARCELO ZIMMERMANN	11/07/2022
Assinado utilizando o(s) seguinte(s) selo(s) do g-ndb- m		
Selo Ouro - Certificado Digital		

Data de início dos efeitos do registro (art. 36, Lei 8.934/1994): 06/07/2022



Documento assinado eletronicamente por Anaica Carlota Nunes, Servidor(a) Público(a), em 14/07/2022, às 11:09.



A autenticidade desse documento pode ser conferida no [portal de serviços da jucisrs](#) informando o número do protocolo 22/234.910-7.



Junta Comercial, Industrial e Serviços do Rio Grande do Sul

Certifico registro sob o nº 8356255 em 14/07/2022 da Empresa MARCIO MARCELO ZIMMERMANN LTDA, CNPJ 10839707000140 e protocolo 222349107 - 12/07/2022. Autenticação: 60F9626595FB867384928D8BBAA4F43248488F4. José Tadeu Jacoby - Secretário-Geral. Para validar este documento, acesse <http://jucisrs.rs.gov.br/validacao> e informe nº do protocolo 22/234.910-7 e o código de segurança FvXq Esta cópia foi autenticada digitalmente e assinada em 08/02/2023 por José Tadeu Jacoby Secretário-Geral.



JUNTA COMERCIAL, INDUSTRIAL E SERVIÇOS DO
RIO GRANDE DO SUL

Registro Digital

010182

O ato foi assinado digitalmente por :

Identificação do(s) Assinante(s)	
CPF	Nome
054.744.500-87	JOSE TADEU JACOBY

Junta Comercial, Industrial e Serviços do Rio Grande do Sul

Porto Alegre, quinta-feira, 14 de julho de 2022



Junta Comercial, Industrial e Serviços do Rio Grande do Sul

Certifico registro sob o nº 8356255 em 14/07/2022 da Empresa MARCIO MARCELO ZIMMERMANN LTDA, CNPJ 10839707000140 e protocolo 222349107 - 12/07/2022. Autenticação: 60F9626595FB867384928D8BBAA4F43248488F4. José Tadeu Jacoby - Secretário-Geral. Para validar este documento, acesse <http://jucisrs.rs.gov.br/validacao> e informe nº do protocolo 22/234.910-7 e o código de segurança FvXq Esta cópia foi autenticada digitalmente e assinada em 08/02/2023 por José Tadeu Jacoby Secretário-Geral.



REPÚBLICA FEDERATIVA DO BRASIL
CADASTRO NACIONAL DA PESSOA JURÍDICA

NÚMERO DE INSCRIÇÃO 10.839.707/0001-40 MATRIZ	COMPROVANTE DE INSCRIÇÃO E DE SITUAÇÃO CADASTRAL	DATA DE ABERTURA 12/05/2009
---	---	--------------------------------

NOME EMPRESARIAL MARCIO MARCELO ZIMMERMANN LTDA

TÍTULO DO ESTABELECIMENTO (NOME DE FANTASIA) AGROVALE MAQUINAS E PRODUTOS AGRICOLAS	PORTE ME
---	--------------------

CÓDIGO E DESCRIÇÃO DA ATIVIDADE ECONÔMICA PRINCIPAL 47.44-0-01 - Comércio varejista de ferragens e ferramentas
--

CÓDIGO E DESCRIÇÃO DAS ATIVIDADES ECONÔMICAS SECUNDÁRIAS 33.14-7-11 - Manutenção e reparação de máquinas e equipamentos para agricultura e pecuária 33.21-0-00 - Instalação de máquinas e equipamentos industriais 45.11-1-01 - Comércio a varejo de automóveis, camionetas e utilitários novos 45.11-1-02 - Comércio a varejo de automóveis, camionetas e utilitários usados 45.30-7-03 - Comércio a varejo de peças e acessórios novos para veículos automotores 45.30-7-05 - Comércio a varejo de pneumáticos e câmaras-de-ar 46.23-1-09 - Comércio atacadista de alimentos para animais 46.49-4-03 - Comércio atacadista de bicicletas, triciclos e outros veículos recreativos 46.61-3-00 - Comércio atacadista de máquinas, aparelhos e equipamentos para uso agropecuário; partes e peças 46.62-1-00 - Comércio atacadista de máquinas, equipamentos para terraplenagem, mineração e construção; partes e peças 46.79-6-99 - Comércio atacadista de materiais de construção em geral 47.42-3-00 - Comércio varejista de material elétrico 47.44-0-02 - Comércio varejista de madeira e artefatos 47.44-0-03 - Comércio varejista de materiais hidráulicos 47.44-0-04 - Comércio varejista de cal, areia, pedra britada, tijolos e telhas 47.44-0-05 - Comércio varejista de materiais de construção não especificados anteriormente 47.44-0-06 - Comércio varejista de pedras para revestimento 47.44-0-99 - Comércio varejista de materiais de construção em geral 47.63-6-03 - Comércio varejista de bicicletas e triciclos; peças e acessórios 47.63-6-05 - Comércio varejista de embarcações e outros veículos recreativos; peças e acessórios

CÓDIGO E DESCRIÇÃO DA NATUREZA JURÍDICA 206-2 - Sociedade Empresária Limitada

LOGRADOURO ROD RS 122	NÚMERO 16785	COMPLEMENTO *****
---------------------------------	------------------------	----------------------

CEP 95.760-000	BAIRRO/DISTRITO RIO BRANCO	MUNICÍPIO SAO SEBASTIAO DO CAI	UF RS
--------------------------	--------------------------------------	--	-----------------

ENDEREÇO ELETRÔNICO COMERCIAL@AGROVALEMAQUINAS.COM.BR	TELEFONE (51) 3635-1694
---	-----------------------------------

ENTE FEDERATIVO RESPONSÁVEL (EFR) *****
--

SITUAÇÃO CADASTRAL ATIVA	DATA DA SITUAÇÃO CADASTRAL 12/05/2009
------------------------------------	---

MOTIVO DE SITUAÇÃO CADASTRAL

SITUAÇÃO ESPECIAL *****	DATA DA SITUAÇÃO ESPECIAL *****
----------------------------	------------------------------------

Aprovado pela Instrução Normativa RFB nº 1.863, de 27 de dezembro de 2018.

Emitido no dia 08/02/2023 às 14:12:13 (data e hora de Brasília).

Página: 1/1



Certidão Simplificada

Certificamos que as informações abaixo constam dos documentos arquivados nesta Junta Comercial e são vigentes na data de sua expedição.

Nome Empresarial:	MARCIO MARCELO ZIMMERMANN LTDA		
Natureza Jurídica:	SOCIEDADE EMPRESARIAL LIMITADA		
Número de Identificação do Registro de Empresas - NIRE	CNPJ	Data de Arquivamento do Ato Constitutivo	Data de Início de Atividade
4320684076-0	10.839.707/0001-40	12/05/2009	15/05/2009

Endereço Completo:

RODOVIA RS 122 16785 - BAIRRO RIO BRANCO CEP 95760-000 - SAO SEBASTIAO DO CAI/RS

Objeto Social:

COMERCIO VAREJISTA DE FERRAGENS E FERRAMENTAS. COMERCIO VAREJISTA DE PNEUMATICOS E CAMARAS-DE-AR. COMERCIO VAREJISTA DE MATERIAIS HIDRAULICOS. COMERCIO VAREJISTA DE MATERIAL ELETRICO. COMERCIO ATACADISTA DE MAQUINAS, APARELHOS E EQUIPAMENTOS PARA USO AGROPECUARIO PARTES E PECAS. COMERCIO VAREJISTA DE PECAS E ACESSORIOS NOVOS PARA VEICULOS AUTOMOTORES. COMERCIO VAREJISTA DE UTENSILIOS AGRICOLAS. MANUTENCAO E REPARACAO DE MAQUINAS E EQUIPAMENTOS PARA AGRICULTURA E PECUARIA. INSTALACAO DE MAQUINAS E EQUIPAMENTOS PARA AGRICULTURA, AVICULTURA E USOS SEMELHANTES. COMERCIO VAREJISTA DE CAL, AREIA, PEDRA BRITADA, TIJOLOS E TELHAS. COMERCIO VAREJISTA DE MATERIAIS DE CONSTRUCAO. COMERCIO ATACADISTA DE MATERIAIS DE CONSTRUCAO. COMERCIO VAREJISTA DE BICICLETAS E TRICICLOS, PECAS E ACESSORIOS. COMERCIO ATACADISTA DE BICICLETAS, TRICICLOS E OUTROS VEICULOS RECREATIVOS. COMERCIO A VAREJO DE AUTOMOVEIS, CAMIONETAS E UTILITARIOS NOVOS. COMERCIO A VAREJO DE AUTOMOVEIS, CAMIONETAS E UTILITARIOS USADOS. COMERCIO VAREJISTA DE EMBARCACOES E OUTROS VEICULOS RECREATIVOS, PECAS E ACESSORIOS. COMERCIO ATACADISTA E VAREJISTA DE TRATORES E AUTOPROPELIDO. COMERCIO ATACADISTA E VAREJISTA DE ESCAVADEIRAS, RETROESCAVADEIRAS, MOTONIVELADORAS E ROLOS COMPACTADORES. COMERCIO VAREJISTA DE MADEIRA E ARTEFATOS. COMERCIO VAREJISTA DE PEDRAS PARA REVESTIMENTO. COMERCIO ATACADISTA DE ALIMENTOS PARA ANIMAIS. COMERCIO ATACADISTA DE MAQUINAS, EQUIPAMENTOS PARA TERRAPLENAGEM, MINERACAO E CONSTRUCAO, PARTES E PECAS

Capital Social:	R\$ 30.000,00	Microempresa ou Empresa de Pequeno Porte EMPRESA PEQUENO PORTE (Lei Complementar nº123/06)	Prazo de Duração INDETERMINADO
TRINTA MIL REAIS			
Capital Integralizado:	R\$ 30.000,00		
TRINTA MIL REAIS			

Sócio(s)/Administrador(es)

CPF/NIRE	Nome	Tér. Mandato	Participação	Função
974.938.050-91	MARCIO MARCELO ZIMMERMANN	xxxxxxx	R\$ 30.000,00	SÓCIO / ADMINISTRADOR

Status: CADASTRADA

Situação: ATIVA

Último Arquivamento: 14/07/2022

Número: 8356255

Ato 002 - ALTERACAO

Evento(s) 2209 - ALTERACAO DE ENDERECO ENTRE MUNICIPIOS DENTRO DO MESMO ESTADO

051 - CONSOLIDACAO DE CONTRATO/ESTATUTO

Empresa(s) Antecessora(s)

Nome Anterior	Nire	Número Aprovação	UF	Tipo Movimentação
MARCIO MARCELO ZIMMERMANN & CIA LTDA - EPP	xxxxxxx	7244444	xx	ALTERAÇÃO DE NOME EMPRESARIAL
MARCIO MARCELO ZIMMERMANN - ME	4310781418-3	43206840760	xx	TRANSFORMACAO

Certidão Simplificada Digital emitida pela JUNTA COMERCIAL, INDUSTRIAL E SERVIÇOS DO RIO GRANDE DO SUL e certificada digitalmente. Se desejar confirmar a autenticidade desta certidão, acesse o site da JUCISRS (<http://jucisrs.rs.gov.br>) e clique em validar certidão. A certidão pode ser validada de duas formas:

- 1) Validação por envio de arquivo (upload)
- 2) Validação visual (digite o nº C230000193166 e visualize a certidão)



23/052.523-7



Certidão Simplificada

Certificamos que as informações abaixo constam dos documentos arquivados nesta Junta Comercial e são vigentes na data de sua expedição.

Nome Empresarial: MARCIO MARCELO ZIMMERMANN LTDA
Natureza Jurídica: SOCIEDADE EMPRESARIA LIMITADA

Filial(ais) nesta Unidade da Federação ou fora dela

Nire CNPJ Endereço

NADA MAIS#

Porto Alegre, 16 de Fevereiro de 2023 07:39

Certidão Simplificada Digital emitida pela JUNTA COMERCIAL, INDUSTRIAL E SERVIÇOS DO RIO GRANDE DO SUL e certificada digitalmente. Se desejar confirmar a autenticidade desta certidão, acesse o site da JUCISRS (<http://jucisrs.rs.gov.br>) e clique em validar certidão. A certidão pode ser validada de duas formas:

- 1) Validação por envio de arquivo (upload)
- 2) Validação visual (digite o nº C230000193166 e visualize a certidão)



23/052.523-7



069486

CERTIDÃO JUDICIAL CÍVEL NEGATIVA

À vista dos registros constantes nos sistemas de Informática do Poder Judiciário do Estado do Rio Grande do Sul é expedida a presente certidão por não constar distribuição de ação falimentar, concordatária, recuperação judicial e extrajudicial em tramitação contra a seguinte parte interessada:
Márcio Marcelo Zimmermann Ltda. ME *****
sociedade empresária limitada inscrita no CNPJ sob o nº 10.839.707/0001-40, estabelecida na Rodovia ERS 122 nº 16785, localidade de Rio Branco, neste Município. - .*****

São Sebastião do Cai, 08 de fevereiro de 2023, às
17h42min



DOCUMENTO ASSINADO POR
RIO GRANDE DO SUL PODER JUDICIARIO

DATA
08/02/2023 17h42min



Este é um documento eletrônico assinado digitalmente conforme Lei Federal nº 11.419/2006 de 19/12/2006. art. 1º, parágrafo 2º, inciso III.

Para conferência do conteúdo deste documento, acesse, na internet, o endereço <https://www.tjrs.jus.br/verificadocs> e digite o seguinte

número verificador: 0001450936498



DECLARAÇÃO DE ENQUADRAMENTO

A empresa Márcio Marcelo Zimmermann Ltda estabelecida na Rodovia ERS 122, Km 15.6, Nº 16785, Rio Branco, São Sebastião do Cai – RS, inscrito no CNPJ nº. 10.839.707/0001-40 representado neste ato por seu administrador Sr. Márcio Marcelo Zimmermann, portador da Carteira de Identidade nº. 7082419578 e do CPF nº. 974.938.050-91 e de sua responsável técnica contábil Sra. Neiva Dahmer inscrita no TC-CRC/RS nº 49036 portadora da Carteira de Identidade nº 7038042615 e CPF sob nº 479.411.970-49, DECLARAM, para os fins do disposto na Lei Complementar nº 123/2006, sob as sanções administrativas cabíveis e sob as penas da lei, que esta Empresa enquadra-se como:

() – MICROEMPRESA, conforme inc. I do art. 3º da Lei Complementar nº 123, de 14 de dezembro de 2006.

(X) – EMPRESA DE PEQUENO PORTE, conforme inc. II do art. 3º da Lei Complementar nº 123, de 14 de dezembro de 2006.

() – COOPERATIVA, conforme disposto nos arts. 42 ao 45 da Lei Complementar nº 123, de 14 de dezembro de 2006 e art. 34, da Lei nº 11.488, de 15 de junho de 2007.

Declara, ainda, que a empresa está excluída das vedações constantes do § 4º do art. 3º da Lei Complementar nº 123, de 14 de dezembro de 2006.

Por ser expressão da verdade, firmamos o presente.

São Sebastião do Cai/RS, 24 de janeiro de 2023.

NEIVA

DAHMER:47941197
049

Assinado de forma digital por
NEIVA DAHMER:47941197049
Dados: 2023.01.24 15:55:13
-03'00'

Neiva Dahmer

TC-CRC/RS nº 49036

Identidade nº 7038042615

CPF nº 479.411.970-49

MARCIO MARCELO

ZIMMERMANN:97493
805091

Assinado de forma digital por
MARCIO MARCELO
ZIMMERMANN:97493805091
Dados: 2023.01.26 14:10:17 -03'00'

Marcio Marcelo Zimmermann Ltda.

CNPJ 10.839.707/0001-40

Márcio Marcelo Zimmermann

Administrador

Identidade nº. 7082419578

CPF nº. 974.938.050-91

AO MUNICÍPIO DE CAPANEMA PR
PREGÃO ELETRÔNICO Nº 01/2023
MENOR PREÇO POR ITEM.

DECLARAÇÃO DE ENQUADRAMENTO

A empresa Márcio Marcelo Zimmermann Ltda. estabelecida na RS 122, km 15.6, nº 16785, Bairro Rio Branco, São Sebastião do Cai - RS, inscrito no CNPJ nº. 10.839.707/0001-40 representado neste ato por seu administrador Sr. Márcio Marcelo Zimmermann, portador da Carteira de Identidade nº. 7082419578 e do CPF nº. 974.938.050-91 e de sua responsável técnica contábil Sra. Neiva Dahmer inscrita no TC-CRC/RS nº 49036 portadora da Carteira de Identidade nº 7038042615 e CPF sob nº 479.411.970-49, **DECLARAM**, para fins de participação no Pregão Eletrônico, que:

() é considerada microempresa, conforme inciso I do artigo 3º da Lei Complementar nº 123/06;

(x) é considerada empresa de pequeno porte, conforme inciso II do artigo 3º da Lei Complementar nº 123/06;

() é cooperativa, tendo auferido no calendário anterior, receita bruta até o limite de R\$ 4.800.000,00.

Declara que a empresa está excluída das vedações constantes do parágrafo 4º do artigo 3º da Lei Complementar nº 123/06.

Por ser expressão da verdade, firmamos o presente.

São Sebastião do Cai, 01 de março de 2023.

10.839.707/0001-40
128/0061933
MÁRCIO MARCELO ZIMMERMANN LTDA
AGROVALE MÁQUINAS E PRODUTOS AGRÍCOLAS
Est. RS-122,16785 - Rio Branco
CEP 95760-000 - São Sebastião do Cai - RS

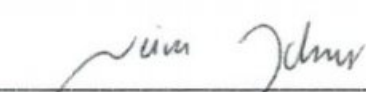

Neiva Dahmer
TC-CRC/RS nº 49036
Identidade nº 7038042615
CPF nº 479.411.970-49

Neiva Dahmer
TC-CRC - RS 49036



Márcio Marcelo Zimmermann
Administrador
Identidade nº. 7082419578
CPF nº. 974.938.050-91

MARCIO
MARCELO
ZIMMERMANN:9
ANN:9749
3805091

Assinado de
forma digital por
MARCIO
MARCELO
ZIMMERMANN:9
7493805091
Dados:
2023.02.24
10:21:41 -03'00'

AO MUNICÍPIO DE CAPANEMA PR
PREGÃO ELETRÔNICO Nº 01/2023
MENOR PREÇO POR ITEM.

DECLARAÇÃO DOS REQUISITOS DE HABILITAÇÃO E DE VERACIDADE

A empresa Márcio Marcelo Zimmermann Ltda. estabelecida na RS 122, km 15.6, nº 16785, Bairro Rio Branco, São Sebastião do Cai - RS, inscrito no CNPJ nº. 10.839.707/0001-40 representado neste ato por seu administrador Sr. Márcio Marcelo Zimmermann, portador da Carteira de Identidade nº. 7082419578 e do CPF nº. 974.938.050-91, **DECLARA** para fins do disposto no inciso VII do art. 4º da Lei nº 10.520, de 17/07/2002, estar ciente plenamente dos requisitos de habilitação e que todas as declarações são verídicas, bem como todas as certidões apresentadas são autênticas, conforme parágrafos 4º e 5º do art. 26 do Decreto Federal nº 10.024/2019, estando apta a participar do procedimento licitatório em pauta.

São Sebastião do Cai, 01 de março de 2023.

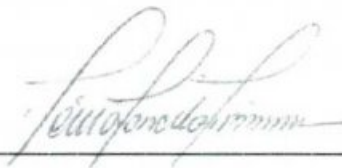

Marcio Marcelo Zimmermann Ltda.
CNPJ 10.839.707/0001-40
Márcio Marcelo Zimmermann
Administrador
Identidade nº. 7082419578
CPF nº. 974.938.050-91

MARCIO MARCELO
ZIMMERMANN:97
493805091

Assinado de forma digital
por MARCIO MARCELO
ZIMMERMANN:97493805091
Dados: 2023.02.24 10:21:51
-03'00'

10.839.707/0001-40
128/0061933
MÁRCIO MARCELO ZIMMERMANN LTDA
AGROVALE MÁQUINAS E PRODUTOS AGRÍCOLAS
Est. RS-122,16785 - Rio Branco
CEP 95760-000 - São Sebastião do Cai - RS

AGROVALE

MÁQUINAS E PRODUTOS AGRÍCOLAS

AO MUNICÍPIO DE CAPANEMA PR
PREGÃO ELETRÔNICO Nº 01/2023
MENOR PREÇO POR ITEM.

078491

DECLARAÇÕES

A empresa Márcio Marcelo Zimmermann Ltda. estabelecida na RS 122, km 15.6, nº 16785, Bairro Rio Branco, São Sebastião do Cai - RS, inscrito no CNPJ nº. 10.839.707/0001-40 representado neste ato por seu administrador Sr. Márcio Marcelo Zimmermann, portador da Carteira de Identidade nº. 7082419578 e do CPF nº. 974.938.050-91, vêm **DECLARAR:**

- I) Que não foi declarada inidônea para licitar ou contratar com a administração pública, nos termos do VI, do artigo 87 da Lei 8666/93 e alterações posteriores, bem como que será comunicado qualquer fato superveniente a entrega dos documentos de habilitação que venha alterar a atual situação quanto a capacidade jurídica, técnica, regularidade fiscal e econômico financeira;
- II) Que nossa empresa não está impedida de contratar com a administração pública direta e indireta;
- III) Que até a presente data inexistem fatos impeditivos para sua habilitação, estando ciente da obrigatoriedade de declarar ocorrências posteriores;
- IV) Que encontra-se em situação regular perante o Ministério do Trabalho, no que se refere a observância do disposto no XXXIII do art. 7º da Constituição;
- V) Que em atendimento ao artigo 27, V da Lei 8666/93, acrescida pela Lei 9854/99, que não emprega menor de 18 anos em trabalho noturno, perigoso ou insalubre e não emprega menor de 16 anos em qualquer trabalho, salvo na condição de aprendiz a partir dos 14 anos;
- VI) Que não fomos apenados com rescisão de contrato, seja por deficiência dos serviços prestados, quer seja por outro motivo igualmente grave, nos últimos cinco anos.
- VII) Que a empresa possui aptidão para desempenhar o objeto do presente certame, em características, quantidades e prazos;
- VIII) Que as cópias dos documentos apresentados, extraídos por meio reprográfico ou eletrônico (inclusive internet), correspondem fielmente aos seus originais, assim como as assinaturas apostas em todos os documentos originais ou cópias, correspondem à autêntica rubrica dos signatários.
- IX) Que nos preços estão inclusos todos os impostos, taxas, frete, etc. Não cabendo desconto de nenhuma espécie;
- X) Que para os devidos fins, a empresa concorda com todos os termos descritos no edital e seus anexos e que tem pleno e total conhecimento da realização dos trabalhos do certame;
- XI) Que atende às normas relativas à saúde e segurança do trabalho;
- XII) Que não possui em seu quadro societário servidor público da ativa, ou empregado de empresa pública ou de sociedade de economia mista.

São Sebastião do Cai, 01 de março de 2023.

10.839.707/0001-40
128/0061933
MÁRCIO MARCELO ZIMMERMANN LTDA
AGROVALE MÁQUINAS E PRODUTOS AGRÍCOLAS
Est. RS-122,16785 - Rio Branco
CEP 95760-000 - São Sebastião do Cai - RS

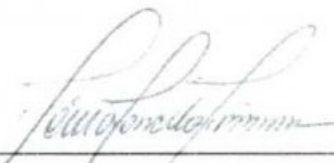

Marcio Marcelo Zimmermann Ltda.
CNPJ 10.839.707/0001-40
Márcio Marcelo Zimmermann
Identidade nº. 7082419578
CPF nº. 974.938.050-91

MARCIO MARCELO
ZIMMERMANN:974
93805091

Assinado de forma digital por
MARCIO MARCELO
ZIMMERMANN:97493805091
Dados: 2023.02.24 10:22:01
-03'00'

Fone: 51 9 9701 6200 E- mail: comercial@agrovalemaquinas.com.br
RS 122, km 15.6, nº 16785, Bairro Rio Branco, São Sebastião do Cai RS.

AGROVALE

MÁQUINAS E PRODUTOS AGRÍCOLAS

AO MUNICÍPIO DE CAPANEMA PR
PREGÃO ELETRÔNICO Nº 01/2023
MENOR PREÇO POR ITEM.

010192

APRESENTAÇÃO DE DADOS BANCÁRIOS E DADOS DO REPRESENTANTE LEGAL

Razão Social: Márcio Marcelo Zimmermann LTDA.

Endereço: RS 122, km 15.6, nº 16785, Bairro Rio Branco.

Cidade: São Sebastião do Cai. **Estado:** RS **CEP:** 95 760 000.

Telefones: (51) 9 9137-8306 (51)3635-1694

Nome da pessoa para contatos:

Márcio Marcelo Zimmermann

Telefone: (51) 9 9701 6200

E-mail: comercial@agrovalemaquinas.com.br

Nome completo da pessoa que assinará o contrato:

Márcio Marcelo Zimmermann

Cargo que a pessoa ocupa na empresa: Administrador

RG nº: 7082419578 **CPF:** 974.938.050-91

Banco: BANCO DO BRASIL **Conta corrente:** 10.685-2

Agência: 3706-0 **Cidade:** Bom Princípio.

São Sebastião do Cai, 01 de março de 2023.



MARCIO
MARCELO
ZIMMERMANN:
97493805091

Assinado de forma digital
por MARCIO MARCELO
ZIMMERMANN:97493805
091
Dados: 2023.02.24
10:22:12 -03'00'

Márcio Marcelo Zimmermann
Identidade nº. 7082419578
CPF nº. 974.938.050-91

Fone: 51 9 9701 6200 E- mail: comercial@agrovalemaquinas.com.br
RS 122, km 15.6, nº 16785, Bairro Rio Branco, São Sebastião do Cai RS.

AGROVALE

MÁQUINAS E PRODUTOS AGRÍCOLAS

AO MUNICÍPIO DE CAPANEMA PR
PREGÃO ELETRÔNICO Nº 01/2023
MENOR PREÇO POR ITEM.

DECLARAÇÃO UNIFICADA

018493

A empresa Márcio Marcelo Zimmermann Ltda. estabelecida na RS 122, km 15.6, n° 16785, Bairro Rio Branco, São Sebastião do Cai - RS, inscrito no CNPJ nº. 10.839.707/0001-40 representado neste ato por seu administrador Sr. Márcio Marcelo Zimmermann, portador da Carteira de Identidade nº. 7082419578 e do CPF nº. 974.938.050-91

- a) a ciência e a concordância da proponente com as condições e obrigações contidas no Edital, no Termo de Referência/Projeto Básico, na minuta da Ata de registro de preços/contrato e demais anexos; que cumpre plenamente os requisitos de habilitação definidos no Edital e anexos, bem como que a proposta comercial apresentada está em conformidade com as exigências deste processo de contratação;
- b) a ciência e a concordância da proponente com as regras de execução, de recebimento e de pagamento previstas no Edital e seus anexos, assumindo a responsabilidade de cumpri-las;
- c) que a proponente não emprega menores de 18 (dezoito) anos em trabalho noturno, perigoso ou insalubre; que a proponente não emprega menores de 16 (dezesseis) anos; de que caso a proponente empregue menores de 16 (dezesseis) anos, estes estão contratados na condição de jovem aprendiz, nos termos do artigo 7º, inciso XXXIII, da Constituição Federal;
- d) que a proponente e os seus sócios e/ou administradores não foram declarados inidôneos ou impedidos para licitar ou contratar com a Administração Pública de qualquer ente federado;
- e) que inexistem fatos impeditivos para a habilitação da proponente no certame e de que não se enquadra em nenhuma das hipóteses de conflito de interesses previstas na Lei, ciente da obrigatoriedade de declarar ocorrências posteriores, durante toda a vigência da contratação;
- f) que o orçamento e a proposta comercial apresentados pela proponente neste processo de contratação foram elaborados de forma independente;
- g) que a proponente não possui, em sua cadeia produtiva, empregados executando trabalho degradante ou forçado, observando o disposto nos incisos III e IV do artigo 1º e no inciso III do artigo 5º da Constituição Federal;
- h) que, em se tratando de microempresa ou empresa de pequeno porte, cumpre os requisitos estabelecidos no art. 3º da Lei Complementar nº 123/2006, estando apta a usufruir do tratamento favorecido estabelecido em seus artigos 42 a 49, se for o caso;
- i) que NENHUM sócio e/ou administrador da proponente exerce cargo ou função pública impeditiva de relacionamento comercial com a Administração Pública;
- j) que a proponente não contratará empregados com incompatibilidade com as autoridades contratantes ou ocupantes de cargos de direção ou de assessoramento, incluindo os respectivos parentes até o terceiro grau, na forma da Súmula Vinculante nº 13 do STF.

II - Para os fins da presente contratação, indicamos as seguintes informações:

- a) O responsável legal da empresa é o SR Márcio Marcelo Zimmermann, Identidade nº. 7082419578 e do CPF nº. 974.938.050-91 cuja função/cargo é administrador, responsável pela assinatura do Contrato/Ata.
- b) em caso de qualquer comunicação futura referente a este processo de contratação, bem como em caso de eventual contratação, concordo que a comunicação oficial do Município seja encaminhada de forma eletrônica, para os seguintes endereços e números:

E-mail: comercial@agrovalemaquinas.com.br

Telefone: (051) 3635 1694

Whats App: (051) 9 9137-8306

c) Caso altere o citado e-mail ou telefone comprometo-me em protocolizar pedido de alteração junto ao Sistema de Protocolo deste Município, sob pena de ser considerado como intimado nos dados anteriormente fornecidos.

d) Nomeamos e constituímos o senhor(a) SR Márcio Marcelo Zimmermann, portador(a) do CPF/MF sob n.º. 974.938.050-91 cuja para ser o(a) responsável para acompanhar a execução da Contrato, referente ao Pregão Eletrônico Nº 01/2023 e todos os atos necessários ao cumprimento das obrigações contidas no instrumento convocatório, seus Anexos e na Contrato de Registro de Preços/Contrato.

São Sebastião do Cai, 01 de março de 2023.

MARCIO
MARCELO
ZIMMERMANN
:97493805091

Assinado de forma
digital por MARCIO
MARCELO
ZIMMERMANN:9749380
5091
Dados: 2023.02.24
10:22:23 -03'00"

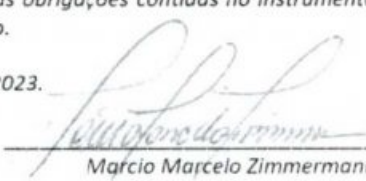
Márcio Marcelo Zimmermann
Identidade nº. 7082419578
CPF nº. 974.938.050-91

10.839.707/0001-40
128/0061933
MÁRCIO MARCELO ZIMMERMANN LTDA
AGROVALE MÁQUINAS E PRODUTOS AGRÍCOLAS
Est. RS-122,16785 - Rio Branco
CE nº 95760-000 - São Sebastião do Cai - RS

Fone: 51 9 9701 6200 E- mail: comercial@agrovalemaquinas.com.br
RS 122, km 15.6, n° 16785, Bairro Rio Branco, São Sebastião do Cai RS.



000494

Ministério da Economia
Secretaria Especial de Desburocratização, Gestão e Governo Digital
Secretaria de Gestão

Sistema de Cadastramento Unificado de Fornecedores - SICAF

Declaração

Declaramos para os fins previstos na Lei nº 8.666, de 1993, conforme documentação registrada no SICAF, que a situação do fornecedor no momento é a seguinte:

Dados do Fornecedor

CNPJ: 47.060.802/0001-50
Razão Social: JULIANA ANDRESSA SCHMITZ LTDA
Nome Fantasia: JAS MAQUINAS E IMPLEMENTOS
Situação do Fornecedor: Credenciado Data de Vencimento do Cadastro: 08/08/2023
Natureza Jurídica: SOCIEDADE EMPRESÁRIA LIMITADA
MEI: Não
Porte da Empresa: Empresa de Pequeno

Ocorrências e Impedimentos

Ocorrência: Nada Consta
Impedimento de Licitar: Nada Consta
Ocorrências Impeditivas indiretas: Nada Consta
Vínculo com "Serviço Público": Nada Consta

Níveis cadastrados:

Documento(s) assinalado(s) com "*" está(ão) com prazo(s) vencido(s).
Fornecedor possui alguma pendência no Nível de Cadastramento indicado. Verifique mais informações sobre pendências nas funcionalidades de consulta.

I - Credenciamento

II - Habilitação Jurídica

III - Regularidade Fiscal e Trabalhista Federal

Receita Federal e PGFN	Validade:	23/07/2023
FGTS	Validade:	13/03/2023
Trabalhista (http://www.tst.jus.br/certidao)	Validade:	05/08/2023

IV - Regularidade Fiscal Estadual/Distrital e Municipal (Possui Pendência)

Receita Estadual/Distrital	Validade:	04/10/2022 (*)
Receita Municipal	Validade:	03/12/2022 (*)

VI - Qualificação Econômico-Financeira (Possui Pendência)

Validade:	31/12/2022 (*)
-----------	----------------

Emitido em: 01/03/2023 17:06

CPF: 632.258.249-68 Nome: ROSELIA KRIGER BECKER PAGANI

Ass: _____

1 de 1



010495

Consulta de Impedidos de Licitar

CNPJ: 47060802000150

NENHUM ITEM ENCONTRADO!

PROCESSO LICITATÓRIO
PREGÃO ELETRÔNICO Nº 1/2023

PROPOSTA

Razão Social:	JULIANA ANDRESSA SCHMITZ LTDA
Nome Fantasia	Schmitz Máquinas
CNPJ:	47.060.802/0001-50
Insc. Estadual:	261.786.334
Representante:	Juliana Andressa Schmitz
Cargo:	Administrador
Cart. Identidade	6.811.833
CPF:	100.969.429-40
Endereço:	Rua Vigário Frei João, 740, Centro – SL 03
Município/CEP:	Luzerna/SC, CEP: 89.609-000
Telefone:	(49) 99977-4584
E-mail:	schmitzmaquinas@hotmail.com
Conta bancária:	Nº Conta Corrente: 9667-9 Banco: Banco do Brasil Agência 5450-X

ITEM	DESCRIÇÃO	MARCA/MODELO	QT	VALOR UNITÁRIO MÁXIMO	VALOR UNITÁRIO PROPOSTO	VALOR TOTAL PROPOSTO
06	CARRETA AGRÍCOLA BASCULANTE ESPECIFICAÇÕES MÍNIMAS: EQUIPAMENTO NOVO CANETA CAÇAMBA EM CHAPA DE AÇO; ABERTURA DE TAMPA TRASEIRA LATERALMENTE; CAPACIDADE DE CARGA DE NO MÍNIMO 08 (OITO) TONELADAS; BASCULANTE COM PISTÃO HIDRÁULICO EM ESTÁGIOS; RODADO TANDEM (EIXO DUPLO) EQUIPADOS COM PNEUS NOVOS; FREIO HIDRÁULICO; GARANTIA MÍNIMA DE 12 MESES. FONTE DO RECURSO: TRANSFERÊNCIA ESPECIAL MIN. ECON. 09032021 - 010379.	TRITON MAQUINAS TR 1115	02	R\$ 43.156,22	R\$ 42.290,00	R\$ 84.580,00

O valor total da proposta é de R\$ 84.580,00

Prazo de validade da proposta: 60 dias.

DECLARAMOS que estamos sob o Regime de Tributação de Empresa de Pequeno Porte, conforme estabelece o artigo 3º da Lei Complementar 123, de 14 de dezembro de 2006.

JULIANA ANDRESSA SCHMITZ LTDA
RUA VIGARIO FREI JOAO, 740, SALA 03, CENTRO
LUZERNA/SC, CEP: 89.609-000
TELEFONE: (49) 99977-4584
E-mail: SCHMITZMAQUINAS@HOTMAIL.COM

DECLARAMOS expressamente que nos preços contidos na proposta estão incluídos todos os custos e despesas necessários ao cumprimento integral do objeto deste Edital e seus Anexos, como abatimentos, impostos, taxas e contribuições sociais, obrigações trabalhistas, previdenciárias, fiscais e comerciais, que eventualmente incidam sobre a operação ou, ainda, despesas com transporte, descarga ou de terceiros, custos diretos e indiretos de produção e comercialização, bem como o custo das assistências técnicas.

Garantia do Produto: Ofertamos/Declaramos garantia total dos equipamentos ofertados, pelo prazo de 01 (um) ano, contados do recebimento/aceitação do produto, sem limite de horas trabalhadas, inclusive com toda assistência técnica necessária para o bom e perfeito funcionamento dos equipamentos ofertados no certame, inclusive com fornecimento de peças e componentes para os equipamentos licitados, sem qualquer custo adicional.

Prazo de Entrega: O objeto da presente licitação será entregue montado, instalado e em condições de funcionamento, sem custo adicional no prazo e nas condições estabelecidas pelo Município, em consonância com o Edital.

DECLARAMOS expressamente que a Proposta Financeira observou as formas e condições expressas no Edital e Anexos.

DECLARAMOS plena e total submissão aos itens do Edital, estando ciente do conteúdo do mesmo, concordando plenamente e na íntegra com tudo que consta do mencionado, comprometendo-nos a bem fiel cumpri-lo.

Demais prazos e condições: Conforme edital.

Capanema/PR, 01 de Março de 2023.

JULIANA ANDRESSA
SCHMITZ

LTDA:47060802000150

Assinado de forma digital por
JULIANA ANDRESSA SCHMITZ
LTDA:47060802000150
Dados: 2023.03.02 09:13:57
-03'00'

JULIANA ANDRESSA SCHMITZ LTDA

JULIANA ANDRESSA SCHMITZ

6.811.833-SSP-SC

100.969.429-40

licitacao@capanema.pr.gov.br

De: PortalMaq Luzerna-SC <portalmaq@hotmail.com>
Enviado em: quinta-feira, 2 de março de 2023 09:19
Para: licitacao@capanema.pr.gov.br
Assunto: PROPOSTA
Anexos: PROPOSTA 2.pdf

Bom dia!
TBM ANEXEI NO PORTAL.

Atenciosamente,

*Favor acusar o recebimento desse e-mail.

PORTALMAQ

Fone: (49) 3522-8198

E-mail: portalmaq@hotmail.com

E-mail para envio XML: nfeportalmaq@gmail.com

Skype: portal.maq



PROPOSTA

Razão Social:	JULIANA ANDRESSA SCHMITZ LTDA
Nome Fantasia	Schmitz Máquinas
CNPJ:	47.060.802/0001-50
Insc. Estadual:	261.786.334
Representante:	Juliana Andressa Schmitz
Cargo:	Administrador
Cart. Identidade	6.811.833
CPF:	100.969.429-40
Endereço:	Rua Vigário Frei João, 740, Centro – SL 03
Município/CEP:	Luzerna/SC, CEP: 89.609-000
Telefone:	(49) 99977-4584
E-mail:	schmitzmaquinas@hotmail.com
Conta bancária:	Nº Conta Corrente: 9667-9 Banco: Banco do Brasil Agência 5450-X

ITEM	DESCRIÇÃO	MARCA/MODELO	QT	VALOR UNITÁRIO MÁXIMO	VALOR UNITÁRIO PROPOSTO	VALOR TOTAL PROPOSTO
10	DISTRIBUIDOR DE FERTILIZANTES (ADUBO, UREIA, CLORETO E CALCÁRIO), CALCÁRIO E SEMENTES, ENGATE NO 3 PONTO, COM DOIS FUNIS E DOIS ESPALHADORES, CAPACIDADE DE 1.500 KG, 0 (ZERO) KM, ANO/MODELO DE FABRICAÇÃO 2022, 1 ANO DE GARANTIA. FONTE DO RECURSO: TRANSFERÊNCIA ESPECIAL MIN. ECON. 09032021- 010379	TRITON MAQUINAS ROTAX 1500	01	R\$ 35.805,82	R\$ 15.000,00	R\$ 15.000,00
15	TRATOR AGRÍCOLA COM POTÊNCIA MÍNIMA DO MOTOR DE 75 CV, FABRICAÇÃO NACIONAL, TRAÇÃO 4X4, CÂMBIO 12X12, PNEUS DIANTEIRO NOVOS 12.4X24 E TRASEIRO NOVOS MÍNIMO 18.4X30, SISTEMA DE LEVANTE HIDRÁULICO COM TERCEIRO PONTO E CONTROLE REMOTO DE IMPLEMENTOS CAT. II,	BUDNY BDY 7540S	01	R\$ 251.366,66	R\$ 199.000,00	R\$ 199.000,00

JULIANA ANDRESSA SCHMITZ LTDA
RUA VIGARIO FREI JOAO, 740, SALA 03, CENTRO
LUZERNA/SC, CEP: 89.609-000
TELEFONE: (49) 99977-4584
E-mail: SCHMITZMAQUINAS@HOTMAIL.COM

060500

	TOMADA DE FORÇA INDEPENDENTE COM 540 RPM DE ACIONAMENTO MECÂNICO, SISTEMA ELÉTRICO COMPLETO COM FARÓIS DE SERVIÇO E SINALÉTICA 1,00 UN 251.366,66 251.366,66 COMPLETA. CABINE DO OPERADOR PLATAFORMADA. COM TOLDO E ARCO DE SEGURANÇA. FONTE DO RECURSO: CONVÊNIO 926215-2022 MAPA.					
16	TRATOR AGRÍCOLA COM POTÊNCIA MÍNIMA DO MOTOR DE 75 CV, FABRICAÇÃO NACIONAL, TRAÇÃO 4X4, CÂMBIO 12X12, PNEUS DIANTEIRO NOVOS 12.4X24 E TRASEIRO NOVOS MÍNIMO 18.4X30, SISTEMA DE LEVANTE HIDRÁULICO COM TERCEIRO PONTO E CONTROLE REMOTO DE IMPLEMENTOS CAT. II, TOMADA DE FORÇA INDEPENDENTE COM 540 RPM DE ACIONAMENTO MECÂNICO, SISTEMA ELÉTRICO COMPLETO COM FARÓIS DE SERVIÇO E SINALÉTICA COMPLETA. CABINE DO OPERADOR PLATAFORMADA. COM TOLDO E ARCO DE SEGURANÇA. FONTE DO RECURSO: RECURSOS LIVRES	BUDNY BDY 7540S	01	R\$ 251.366,66	R\$ 199.000,00	R\$ 199.000,00

O valor total da proposta é de R\$ 413.000,00

Prazo de validade da proposta: 60 dias.

DECLARAMOS que estamos sob o Regime de Tributação de Empresa de Pequeno Porte, conforme estabelece o artigo 3º da Lei Complementar 123, de 14 de dezembro de 2006.

DECLARAMOS expressamente que nos preços contidos na proposta estão incluídos todos os custos e despesas necessários ao cumprimento integral do objeto deste Edital e seus Anexos, como abatimentos, impostos, taxas e contribuições sociais, obrigações trabalhistas, previdenciárias, fiscais e comerciais, que eventualmente incidam sobre a operação ou, ainda, despesas com transporte, descarga ou de terceiros, custos diretos e indiretos de produção e comercialização, bem como o custo das assistências técnicas.

Garantia do Produto: Ofertamos/Declaramos garantia total dos equipamentos ofertados, pelo prazo de 01 (um) ano, contados do recebimento/aceitação do produto, sem limite de horas trabalhadas, inclusive com toda assistência técnica necessária para o bom e perfeito funcionamento dos equipamentos ofertados no certame, inclusive com fornecimento de peças e componentes para os equipamentos licitados, sem qualquer custo adicional.

JULIANA ANDRESSA SCHMITZ LTDA
RUA VIGARIO FREI JOAO, 740, SALA 03, CENTRO
LUZERNA/SC, CEP: 89.609-000
TELEFONE: (49) 99977-4584
E-mail: SCHMITZMAQUINAS@HOTMAIL.COM

Prazo de Entrega: O objeto da presente licitação será entregue montado, instalado e em condições de funcionamento, sem custo adicional no prazo e nas condições estabelecidas pelo Município, em consonância com o Edital.

DECLARAMOS expressamente que a Proposta Financeira observou as formas e condições expressas no Edital e Anexos.

DECLARAMOS plena e total submissão aos itens do Edital, estando ciente do conteúdo do mesmo, concordando plenamente e na íntegra com tudo que consta do mencionado, comprometendo-nos a bem fiel cumpri-lo.

Demais prazos e condições: Conforme edital.

Capanema/PR, 01 de Março de 2023.

JULIANA ANDRESSA
SCHMITZ
LTDA:47060802000150

Assinado de forma digital por
JULIANA ANDRESSA SCHMITZ
LTDA:47060802000150
Dados: 2023.03.01 14:42:22
-03'00'

JULIANA ANDRESSA SCHMITZ LTDA

JULIANA ANDRESSA SCHMITZ

6.811.833-SSP-SC

100.969.429-40

CARRETA CAÇAMBA 8

MODELO TR-1115

COMPRIMENTO	LARGURA	ALTURA	VOLUME
3,60M	2,00M	1,00M	7,20MP ³

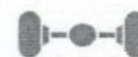

EIXO
TANDEM



ARO
16"

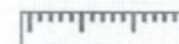

ABERTURA
**COM ENGATE
RÁPIDO**



BASCULAMENTO
HIDRÁULICO
PISTÃO TELESCÓPICO

CORES DISPONÍVEIS



Fominha - 9,36 m²
Fornecedor



Rodado Duplo
Fornecedor



Tandem
15,5" / 20"
/ 71L15
Fornecedor



2 Eixos - Tandem
Fornecedor



Caracol Hidráulico
Tubo 200 mm
e 300mm
Fornecedor



Abertura
Basculante



Abertura
Lateral



Pistão Telescópico
3 Estágios,
Abertura 43°



Freio



Freio Hidráulico
Fornecedor



2 Eixos
Rodado Duplo 16"
Fornecedor

TRATOR BUDNY 7540S



012503



BUDNY
TRATORES E IMPLEMENTOS

NOSSA HISTÓRIA TEM VOCÊ

ESPECIFICAÇÕES TRATOR BDY 7540S

MOTOR

Potência	75cv Aspirado
Cilindros CC	4320
Cilindros	4
Consumo específico (g/kw.h)	248
Capacidade do Carter	10L
Filtro de Ar	Seco
Capacidade do Tanque de Combustível	75L - Opcional: 140L

TOMADA DE FORÇA

Rotação tdp	540/1000 RPM
Tipo de tdp	Independente
Acoplamento tdp	6 estrias / 35mm

TRANSMISSÃO

Tração	4X4
Transmissão Alavancas Laterais	12 marchas sincronizadas c/ Reversor
Embregens	Split torque (dupla) - Disco Ceramético
Capacidade Reservatório Lubrificante	27L

SISTEMA HIDRÁULICO

Vazão da bomba	35L/min. A 2000 RPM
Controle remoto	2 vias (duplo)
Capacidade do levante	2100kg / Opcional: 3200kg
Categoria Dos engates Do levante	Categoria II

SISTEMA DA DIREÇÃO

Tipo	Hidrostática
Vazão da bomba	16,2L/min A 2000 RPM
Reservatório de Óleo	1,4L

SISTEMA ELÉTRICO

Bateria	12v - 100A
Motor de Partida	12v 3,8kW
Alternador	14v - 55A

DIMENSÕES GERAIS (CxLxA)

4100mm x 2100mm x 2720mm

RODADOS

Opção 1 Dianteiros: 12,4-24" R1 / Traseiros: 18,4-30" R1

FREIOS

Tipo: Discos banhados a óleo com acionamento mecânico independente ou em conjunto com o pedal combinado ao freio de estacionamento.

Freio de Estacionamento Tipo Alavanca

PESO

Peso Total	3150 kg
Contra Pesos Dianteiro	4x22 kg / Opcional: 2x22 kg
Contra Pesos Traseiros	Não acompanha / Opcional: 4x45 kg

ITENS OPCIONAIS

- Cabine com ar-condicionado - Parachoque - Proteção do cardan/carter - Freio acionamento Hidráulico - Tanque auxiliar (+65litros).

ITENS DE SÉRIE: Acelerador de pé e de mão - Instrumentação: luz de alerta e pressão do óleo do motor - Medidores: água, combustível e horímetro - Assento ajustável com sintô de segurança - Estrutura de proteção contra capotamento/Rops - Sistema de segurança TDP - Luzes indicadoras de direção: alta e baixa - Controle de posição - Luz de trabalho traseira - Barra de tração - Luzes de segurança: seta direcional e pisca de alerta - Sinal sonoro de ré.

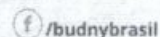

/budnybrasil



/tratoresbudny

Estrada Linha Zilli, lcr 472, nº1800 - Linha Zilli Içara/SC
Tel: (48) 3432-0096 - budny@budny.com.br
www.budny.com.br



MASSA HISTÓRIA TEM VOCE

CARRETA CAÇAMBA 8

MODELO TR-1115

COMPRIMENTO
3,60M
LARGURA
2,00M
ALTURA
1,00M
VOLUME
7,20M³



EIXO
TANDEM



ARO
16"

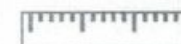

ABERTURA
COM ENGATE RÁPIDO



BASCULAMENTO
HIDRÁULICO
PISTÃO TELESCÓPICO

CORES DISPONÍVEIS



040506

DUPLO DISCO 1500L

MODELO TR-116
HIDRÁULICO
À CABO



MODELOS	DUPLO 1500DD	DUPLO 1500H	DUPLO PY 1500H
ALTURA (m)	1,40	1,40	1,40
COMPRIMENTO (m)	2,05	2,05	2,05
LARGURA (m)	1,30	1,30	1,30
CAPACIDADE (L)	1500	1500	1500
LARGURA DE DISTRIBUIÇÃO (m)	18-40	18-40	18-40



TRACIONADO POR
TRATOR



CONJUNTO DE
DISTRIBUIÇÃO
EM AÇO INOX

TRATOR BUDY 7540S

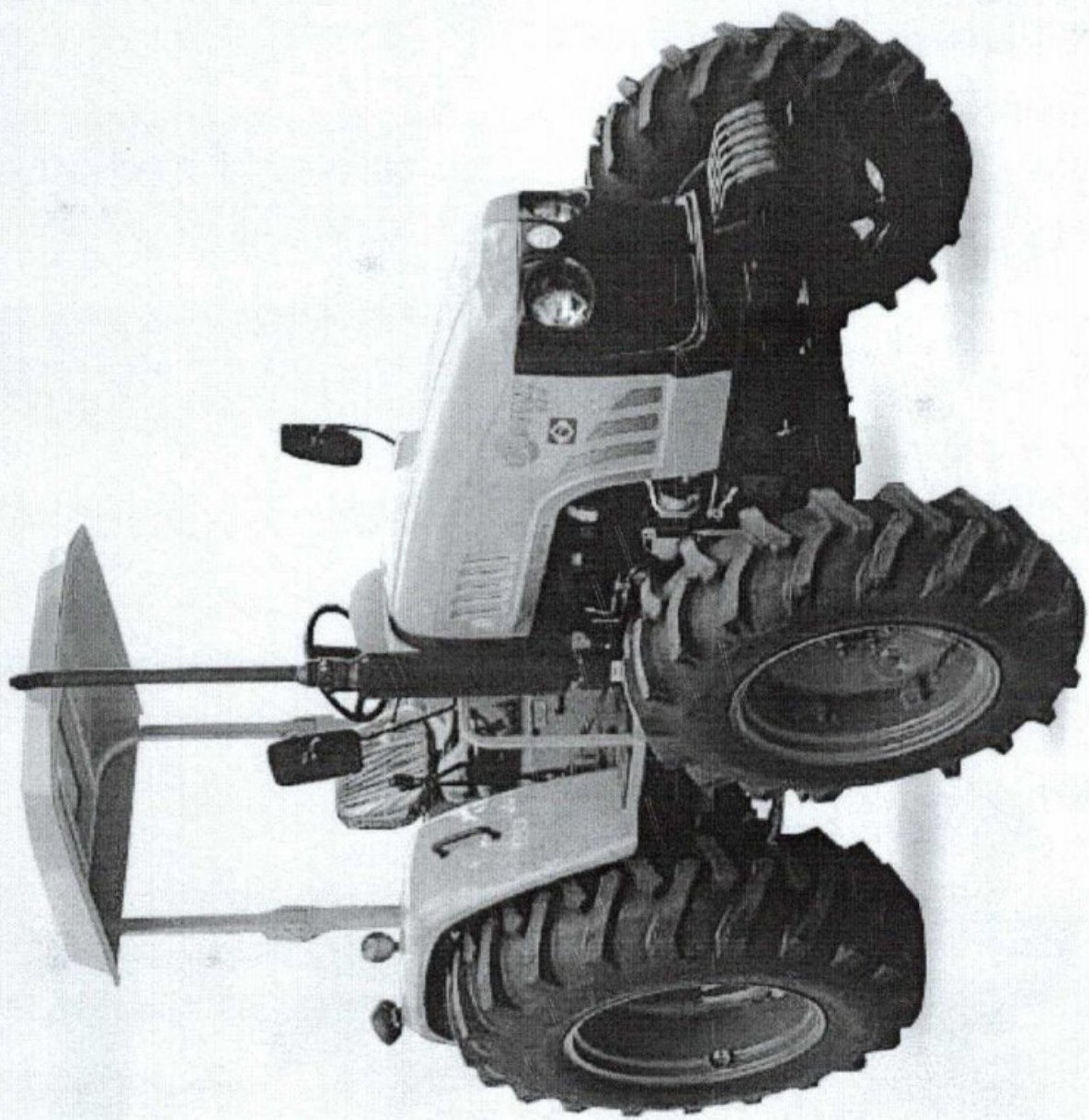

010507



BUDNY
TRATORES E IMPLEMENTOS

SWISSA TÓRIA TEM VOCE

ESPECIFICAÇÕES TRATOR BUDNY 7540S

MOTOR

Potência	75cv Aspirado
Cilindros CC	4320
Cilindros	4
Consumo específico (g/kw.h)	248
Capacidade do Carter	10L
Filtro de Ar	Seco
Capacidade do Tanque de Combustível	75L - Opcional: 140L

TOMADA DE FORÇA

Rotação tdp	540/1000 RPM
Tipo de tdp	Independente
Acoplamento tdp	6 estrias / 35mm

TRANSMISSÃO

Tração	4x4
Transmissão Alavancas Laterais	12 marchas sincronizadas c/ Reversor
Embreagens	Split torque (dupla) - Disco Ceramético
Capacidade Reservatório Lubrificante	27L

SISTEMA HIDRÁULICO

Vazão da bomba	35L/min. A 2000 RPM
Controle remoto	2 vias (duplo)
Capacidade do levante	2100kg / Opcional: 3200kg
Categoria Dos engates Do levante	Categoria II

SISTEMA DA DIREÇÃO

Tipo	Hidrostática
Vazão da bomba	16,2L/min A 2000 RPM
Reservatório de Óleo	1,4L

SISTEMA ELÉTRICO

Bateria	12v - 100A
Motor de Partida	12v 3,8kW
Alternador	14v - 55A

DIMENSÕES GERAIS (CxLxA)

4100mm x 2100mm x 2720mm

RODADOS

Opção 1	Dianteiros: 12,4-24" R1 / Traseiros: 18,4-30" R1
---------	--

FREIOS

Tipo: Discos banhados a óleo com acionamento mecânico independente ou em conjunto com o pedal combinado ao freio de estacionamento.

Freio de Estacionamento	Tipo Alavanca
-------------------------	---------------

PESO

Peso Total	3150 kg
Contra Pesos Dianteiro	4x22 kg / Opcional: 2x22 kg
Contra Pesos Traseiros	Não acompanha / Opcional: 4x45 kg

ITENS OPCIONAIS

- Cabine com ar-condicionado - Paracheque - Proteção do cardan/carter - Freio acionamento Hidráulico - Tanque auxiliar (+65litros).

ITENS DE SÉRIE: Acelerador de pé e de mão - Instrumentação: luz de alerta e pressão do óleo do motor - Medidores: água, combustível e hiorímetro - Assento ajustável com sinto de segurança - Estrutura de proteção contra capotamento/Rops - Sistema de segurança TDP - Luzes indicadoras de direção: alta e baixa - Controle de posição - Luz de trabalho traseira - Barra de tração - Luzes de segurança: seta direcional e pisca de alerta - Sinal sonoro de ré.

 /budnybrasil

 /tratoresbudny

Estrada Linha Zilli, ler 472, nº1800 - Linha Zilli Içara/SC
Tel: (48) 3432-0096 - budny@budny.com.br
www.budny.com.br

 **BUDNY**
TRATORES E IMPLEMENTOS
NOSSA HISTÓRIA TEM VOCE

020508

DECLARAÇÃO UNIFICADA

À pregoeira e equipe de apoio

Prefeitura Municipal de Capanema, Estado do Paraná

PREGÃO ELETRÔNICO Nº 01/2023

Pelo presente instrumento, a empresa JULIANA ANDRESSA SCHMITZ LTDA, CNPJ 47.060.802/0001-50, com sede à Rua Vigário Frei João, N 740, SL 02, Centro, Luzerna-SC, através

de seu representante legal infra-assinado, que:

- a) a ciência e a concordância da proponente com as condições e obrigações contidas no Edital, no Termo de Referência/Projeto Básico, na minuta da Ata de registro de preços/contrato e demais anexos; que cumpre plenamente os requisitos de habilitação definidos no Edital e anexos, bem como que a proposta comercial apresentada está em conformidade com as exigências deste processo de contratação;
- b) a ciência e a concordância da proponente com as regras de execução, de recebimento e de pagamento previstas no Edital e seus anexos, assumindo a responsabilidade de cumpri-las;
- c) que a proponente não emprega menores de 18 (dezoito) anos em trabalho noturno, perigoso ou insalubre; que a proponente não emprega menores de 16 (dezesesseis) anos; de que caso a proponente empregue menores de 16 (dezesesseis) anos, estes estão contratados na condição de jovem aprendiz, nos termos do artigo 7º, inciso XXXIII, da Constituição Federal;
- d) que a proponente e os seus sócios e/ou administradores não foram declarados inidôneos ou impedidos para licitar ou contratar com a Administração Pública de qualquer ente federado;
- e) que inexistem fatos impeditivos para a habilitação da proponente no certame e de que não se enquadra em nenhuma das hipóteses de conflito de interesses previstas na Lei, ciente da obrigatoriedade de declarar ocorrências posteriores, durante toda a vigência da contratação;
- f) que o orçamento e a proposta comercial apresentados pela proponente neste processo de contratação foram elaborados de forma independente;
- g) que a proponente não possui, em sua cadeia produtiva, empregados executando trabalho degradante ou forçado, observando o disposto nos incisos III e IV do artigo 1º e no inciso III do artigo 5º da Constituição Federal;

000510

h) que, em se tratando de microempresa ou empresa de pequeno porte, cumpre os requisitos estabelecidos no art. 3º da Lei Complementar nº 123/2006, estando apta a usufruir do tratamento favorecido estabelecido em seus artigos 42 a 49, se for o caso;

i) que NENHUM sócio e/ou administrador da proponente exerce cargo ou função pública impeditiva de relacionamento comercial com a Administração Pública;

j) que a proponente não contratará empregados com incompatibilidade com as autoridades contratantes ou ocupantes de cargos de direção ou de assessoramento, incluindo os respectivos parentes até o terceiro grau, na forma da Súmula Vinculante nº 13 do STF.

II - Para os fins da presente contratação, indicamos as seguintes informações:

a) o(a) responsável legal da empresa é o(a) Sr.(a) JULIANA ANDRESSA SCHMITZ LTDA, Portador(a) do RG sob nº 6.811.833 e CPF nº 100.969.429-40, cuja função/cargo é sócio administrador responsável pela assinatura do Contrato/Ata.

b) em caso de qualquer comunicação futura referente a este processo de contratação, bem como em caso de eventual contratação, concordo que a comunicação oficial do Município seja encaminhada de forma eletrônica, para os seguintes endereços e números:

1 - E-mail: schmitzmaquinas@hotmail.com 2 - Telefone/Whatsapp: 49 99977-4584

c) caso altere os endereços ou números mencionados acima, comprometemo-nos a protocolizar pedido de alteração junto ao Município, sob pena de ser considerado como intimado conforme os dados anteriormente fornecidos.

d) nomeamos e constituímos o(a) senhor(a) JULIANA ANDRESSA SCHMITZ LTDA, portador(a) do CPF/MF sob n.º 100.969.429-40, para ser o(a) responsável para acompanhar a execução da presente contratação e todos os atos necessários ao cumprimento das obrigações contidas no instrumento convocatório e seus Anexos.

Capanema/PR, 01 de Março de 2023.

JULIANA ANDRESSA
SCHMITZ
LTDA:47060802000150

Assinado de forma digital por
JULIANA ANDRESSA SCHMITZ
LTDA:47060802000150
Dados: 2023.02.27 16:23:37
-03'00'

JULIANA ANDRESSA SCHMITZ LTDA
JULIANA ANDRESSA SCHMITZ
6.811.833-SSP-SC
100.969.429-40

000511

ANEXO - IV

DECLARAÇÃO DE ENQUADRAMENTO – ME/EPP

Pelo presente instrumento, a empresa JULIANA ANDRESSA SCHMITZ LTDA, CNPJ nº 47.060.802/0001-50, com sede na Rua Vigário Frei João, N 740, SL 02, Centro, Luzerna-SC, através de seu representante legal infra-assinado, declara, sob as penas do artigo 299 do Código Penal, que se enquadra na situação de microempresa, empresa de pequeno porte ou cooperativa, nos termos da Lei Complementar nº 123/2006, bem assim que inexistem fatos supervenientes que conduzam ao seu desenquadramento desta situação.

Capanema/PR, 01 de Março de 2023.

JULIANA ANDRESSA SCHMITZ
LTDA:470608020001
50

Assinado de forma digital por
JULIANA ANDRESSA SCHMITZ
LTDA:47060802000150
Dados: 2023.02.27 16:24:34
-03'00'

JULIANA ANDRESSA SCHMITZ LTDA
JULIANA ANDRESSA SCHMITZ
6.811.833-SSP-SC
100.969.429-40

0100512

Comprovante de Inscrição e de Situação Cadastral

Cidadão,

Confira os dados de Identificação da Pessoa Jurídica e, se houver qualquer divergência, providencie junto à RFB a sua atualização cadastral.

A informação sobre o porte que consta neste comprovante é a declarada pelo contribuinte.

REPÚBLICA FEDERATIVA DO BRASIL		
CADASTRO NACIONAL DA PESSOA JURÍDICA		
NÚMERO DE INSCRIÇÃO 47.060.802/0001-50 MATRIZ	COMPROVANTE DE INSCRIÇÃO E DE SITUAÇÃO CADASTRAL	DATA DE ABERTURA 07/07/2022
NOME EMPRESARIAL JULIANA ANDRESSA SCHMITZ LTDA		
TÍTULO DO ESTABELECIMENTO (NOME DE FANTASIA) JAS MAQUINAS E IMPLEMENTOS		PORTE EPP
CÓDIGO E DESCRIÇÃO DA ATIVIDADE ECONÔMICA PRINCIPAL 46.62-1-00 - Comércio atacadista de máquinas, equipamentos para terraplenagem, mineração e construção; partes e peças		
CÓDIGO E DESCRIÇÃO DAS ATIVIDADES ECONÔMICAS SECUNDÁRIAS 45.30-7-02 - Comércio por atacado de pneumáticos e câmaras-de-ar 45.30-7-05 - Comércio a varejo de pneumáticos e câmaras-de-ar 46.61-3-00 - Comércio atacadista de máquinas, aparelhos e equipamentos para uso agropecuário; partes e peças 46.79-6-99 - Comércio atacadista de materiais de construção em geral 47.44-0-99 - Comércio varejista de materiais de construção em geral 47.89-0-99 - Comércio varejista de outros produtos não especificados anteriormente 78.20-5-00 - Locação de mão-de-obra temporária		
CÓDIGO E DESCRIÇÃO DA NATUREZA JURÍDICA 206-2 - Sociedade Empresária Limitada		
LOGRADOURO R VIGARIO FREI JOAO	NÚMERO 740	COMPLEMENTO SALA 03
CEP 89.609-000	BAIRRO/DISTRITO CENTRO	MUNICÍPIO LUZERNA
ENDEREÇO ELETRÔNICO SCHMITZMAQUINAS@HOTMAIL.COM		TELEFONE (49) 9977-4584
ENTE FEDERATIVO RESPONSÁVEL (EFR) *****		
SITUAÇÃO CADASTRAL ATIVA	DATA DA SITUAÇÃO CADASTRAL 07/07/2022	
MOTIVO DE SITUAÇÃO CADASTRAL		
SITUAÇÃO ESPECIAL *****		
DATA DA SITUAÇÃO ESPECIAL *****		

Aprovado pela Instrução Normativa RFB nº 1.863, de 27 de dezembro de 2018.

Emitido no dia 24/01/2023 às 13:33:09 (data e hora de Brasília).

Página: 1/1

CONSULTAR QSA VOLTAR IMPRIMIR

JULIANA ANDRESSA
 SCHMITZ
 LTDA:47060802000
 150

Assinado de forma digital por JULIANA ANDRESSA SCHMITZ LTDA:47060802000150
 Dados: 2023.01.24 13:36:42 -03'00'

A RFB agradece a sua visita. Para informações sobre política de privacidade e uso, [clique aqui](#).



CERTIDÃO NEGATIVA DE DÉBITOS ESTADUAIS

Nome (razão social): **JULIANA ANDRESSA SCHMITZ LTDA**
CNPJ/CPF: **47.060.802/0001-50**

Ressalvando o direito da Fazenda Estadual de inscrever e cobrar as dívidas que vierem a ser apuradas, é certificado que não constam, na presente data, pendências em nome do contribuinte acima identificado, relativas aos tributos, dívida ativa e demais débitos administrados pela Secretaria de Estado da Fazenda.

Dispositivo Legal: **Lei nº 3938/66, Art. 154**
Número da certidão: **230140040891093**
Data de emissão: **15/02/2023 14:59:38**
Validade (Lei nº 3938/66, Art. 158, modificado pelo artigo 18 da Lei n 15.510/11.): **16/04/2023**

A autenticidade desta certidão deverá ser confirmada na página da Secretaria de Estado da Fazenda na Internet, no endereço: <http://www.sef.sc.gov.br>

JULIANA ANDRESSA
SCHMITZ
LTDA:47060802000
150

Assinado de forma digital por
JULIANA ANDRESSA SCHMITZ
LTDA:47060802000150
Dados: 2023.02.15 15:00:46
-03'00'

Voltar

Imprimir



Certificado de Regularidade do FGTS - CRF

Inscrição: 47.060.802/0001-50
Razão Social: JULIANA ANDRESSA SCHMITZ LTDA
Endereço: RUA VIGARIO FREI JOAO 740 SALA 03 / CENTRO / LUZERNA / SC / 89609-000

A Caixa Econômica Federal, no uso da atribuição que lhe confere o Art. 7, da Lei 8.036, de 11 de maio de 1990, certifica que, nesta data, a empresa acima identificada encontra-se em situação regular perante o Fundo de Garantia do Tempo de Serviço - FGTS.

O presente Certificado não servirá de prova contra cobrança de quaisquer débitos referentes a contribuições e/ou encargos devidos, decorrentes das obrigações com o FGTS.

Validade: 12/02/2023 a 13/03/2023

Certificação Número: 2023021202430926647623

Informação obtida em 13/02/2023 09:35:01

A utilização deste Certificado para os fins previstos em Lei esta condicionada a verificação de autenticidade no site da Caixa:
www.caixa.gov.br

JULIANA ANDRESSA
SCHMITZ
LTDA:47060802000
150

Assinado de forma digital
por JULIANA ANDRESSA
SCHMITZ
LTDA:47060802000150
Dados: 2023.02.13 09:39:22
-03'00'



0

080515

CERTIDÃO NEGATIVA DE DÉBITOS

Nome / Razão Social _____

JULIANA ANDRESSA SCHMITZ LTDA CNPJ: 47060802000150

Aviso _____

Sem débitos pendentes até a presente data.

Comprovação Junto à _____

Finalidade _____

Mensagem _____

Certificamos que até a presente data não constam débitos tributários relativos à inscrição abaixo caracterizada.

A Fazenda Municipal se reserva o direito de cobrar débitos que venham a ser constatados, mesmo se referentes a períodos compreendidos nesta certidão.

JULIANA
ANDRESSA
SCHMITZ
LTDA:470608020
00150

Assinado de forma
digital por JULIANA
ANDRESSA SCHMITZ
LTDA:47060802000150
Dados: 2022.11.24
14:43:09 -03'00'

Código de Controle _____

CWAETNTSIRG3FLR1

A validade do documento pode ser consultada no site da prefeitura por meio do código de controle informado.
<http://www.luzerna.sc.gov.br>

Luzerna (SC), 24 de Novembro de 2022



PODER JUDICIÁRIO
JUSTIÇA DO TRABALHO

CERTIDÃO NEGATIVA DE DÉBITOS TRABALHISTAS

Nome: JULIANA ANDRESSA SCHMITZ LTDA (MATRIZ E FILIAIS)
CNPJ: 47.060.802/0001-50
Certidão nº: 3325557/2023
Expedição: 24/01/2023, às 13:39:39
Validade: 23/07/2023 - 180 (cento e oitenta) dias, contados da data de sua expedição.

Certifica-se que **JULIANA ANDRESSA SCHMITZ LTDA (MATRIZ E FILIAIS)**, inscrito(a) no CNPJ sob o nº **47.060.802/0001-50**, **NÃO CONSTA** como inadimplente no Banco Nacional de Devedores Trabalhistas. Certidão emitida com base nos arts. 642-A e 883-A da Consolidação das Leis do Trabalho, acrescentados pelas Leis ns.º 12.440/2011 e 13.467/2017, e no Ato 01/2022 da CGJT, de 21 de janeiro de 2022. Os dados constantes desta Certidão são de responsabilidade dos Tribunais do Trabalho. No caso de pessoa jurídica, a Certidão atesta a empresa em relação a todos os seus estabelecimentos, agências ou filiais. A aceitação desta certidão condiciona-se à verificação de sua autenticidade no portal do Tribunal Superior do Trabalho na Internet (<http://www.tst.jus.br>). Certidão emitida gratuitamente.

INFORMAÇÃO IMPORTANTE

Do Banco Nacional de Devedores Trabalhistas constam os dados necessários à identificação das pessoas naturais e jurídicas inadimplentes perante a Justiça do Trabalho quanto às obrigações estabelecidas em sentença condenatória transitada em julgado ou em acordos judiciais trabalhistas, inclusive no concernente aos recolhimentos previdenciários, a honorários, a custas, a emolumentos ou a recolhimentos determinados em lei; ou decorrentes de execução de acordos firmados perante o Ministério Público do Trabalho, Comissão de Conciliação Prévia ou demais títulos que, por disposição legal, contiver força executiva.

JULIANA	Assinado de forma
ANDRESSA	digital por JULIANA
SCHMITZ	ANDRESSA SCHMITZ
LTDA:4706080200	LTDA:47060802000150
0150	Dados: 2023.01.24
	13:40:32 -03'00'



MINISTÉRIO DA FAZENDA
Secretaria da Receita Federal do Brasil
Procuradoria-Geral da Fazenda Nacional

050517

CERTIDÃO NEGATIVA DE DÉBITOS RELATIVOS AOS TRIBUTOS FEDERAIS E À DÍVIDA ATIVA DA UNIÃO

Nome: JULIANA ANDRESSA SCHMITZ LTDA
CNPJ: 47.060.802/0001-50

Ressalvado o direito de a Fazenda Nacional cobrar e inscrever quaisquer dívidas de responsabilidade do sujeito passivo acima identificado que vierem a ser apuradas, é certificado que não constam pendências em seu nome, relativas a créditos tributários administrados pela Secretaria da Receita Federal do Brasil (RFB) e a inscrições em Dívida Ativa da União (DAU) junto à Procuradoria-Geral da Fazenda Nacional (PGFN).

Esta certidão é válida para o estabelecimento matriz e suas filiais e, no caso de ente federativo, para todos os órgãos e fundos públicos da administração direta a ele vinculados. Refere-se à situação do sujeito passivo no âmbito da RFB e da PGFN e abrange inclusive as contribuições sociais previstas nas alíneas 'a' a 'd' do parágrafo único do art. 11 da Lei nº 8.212, de 24 de julho de 1991.

A aceitação desta certidão está condicionada à verificação de sua autenticidade na Internet, nos endereços <<http://rfb.gov.br>> ou <<http://www.pgfn.gov.br>>.

Certidão emitida gratuitamente com base na Portaria Conjunta RFB/PGFN nº 1.751, de 2/10/2014.
Emitida às 13:38:05 do dia 24/01/2023 <hora e data de Brasília>.
Válida até 23/07/2023.

Código de controle da certidão: **B5F8.D261.126F.A4AE**
Qualquer rasura ou emenda invalidará este documento.

JULIANA
ANDRESSA
SCHMITZ
LTDA:4706080200
0150

Assinado de forma
digital por JULIANA
ANDRESSA SCHMITZ
LTDA:47060802000150
Dados: 2023.01.24
13:39:04 -03'00'

050518

CONTRATO SOCIAL DE SOCIEDADE LIMITADA
JULIANA ANDRESSA SCHMITZ LTDA

JULIANA ANDRESSA SCHMITZ, nacionalidade BRASILEIRA, nascida em 23/11/2000, SOLTEIRA, EMPRESARIA, CPF nº 100.969.429-40, CARTEIRA DE IDENTIDADE nº 6.811.833, órgão expedidor SSP - SC, residente e domiciliado(a) no(a) RUA DA REPRESA, SN, SAO FRANCISCO, LUZERNA, SC, CEP 89609000, BRASIL.

Resolve constituir uma sociedade limitada, mediante as condições e cláusulas seguintes:

DO NOME EMPRESARIAL

Cláusula Primeira - A sociedade adotará o seguinte nome empresarial JULIANA ANDRESSA SCHMITZ LTDA.

DA SEDE

Cláusula Segunda - A sociedade terá sua sede no seguinte endereço: RUA VIGÁRIO FREI JOÃO, 740, SALA:03, CENTRO, LUZERNA, SC, CEP 89.609-000.

DO OBJETO SOCIAL

Cláusula Terceira - A sociedade terá por objeto o exercício das seguintes atividades econômicas COMÉRCIO ATACADISTA DE MÁQUINAS, EQUIPAMENTOS PARA TERRAPLENAGEM, MINERAÇÃO E CONSTRUÇÃO; PARTES E PEÇAS, COMÉRCIO A VAREJO DE PNEUMÁTICOS E CÂMARAS-DE-AR, COMÉRCIO ATACADISTA DE MÁQUINAS, APARELHOS E EQUIPAMENTOS PARA USO AGROPECUÁRIO; PARTES E PEÇAS, COMÉRCIO ATACADISTA DE MATERIAIS DE CONSTRUÇÃO, COMÉRCIO VAREJISTA DE MATERIAIS DE CONSTRUÇÃO, COMÉRCIO POR ATACADO DE PNEUMÁTICOS E CÂMARAS-DE-AR, LOCAÇÃO DE MÃO-DE-OBRA TEMPORÁRIA..

Parágrafo único. Em estabelecimento eleito como Sede (Matriz) será(ão) exercida(s) a(s) atividade(s) de COMÉRCIO ATACADISTA DE MÁQUINAS, EQUIPAMENTOS PARA TERRAPLENAGEM, MINERAÇÃO E CONSTRUÇÃO; PARTES E PEÇAS, COMÉRCIO A VAREJO DE PNEUMÁTICOS E CÂMARAS-DE-AR, COMÉRCIO ATACADISTA DE MÁQUINAS, APARELHOS E EQUIPAMENTOS PARA USO AGROPECUÁRIO; PARTES E PEÇAS, COMÉRCIO ATACADISTA DE MATERIAIS DE CONSTRUÇÃO, COMÉRCIO VAREJISTA DE MATERIAIS DE CONSTRUÇÃO, COMÉRCIO POR ATACADO DE PNEUMÁTICOS E CÂMARAS-DE-AR, LOCAÇÃO DE MÃO-DE-OBRA TEMPORÁRIA..

DO INÍCIO DAS ATIVIDADES E DO PRAZO

Cláusula Quarta - A empresa iniciará suas atividades a partir da data do arquivamento e seu prazo de duração é indeterminado.

JULIANA ANDRESSA
SCHMITZ
LTDA:47060802000150

Assinado de forma digital por
JULIANA ANDRESSA SCHMITZ
LTDA:47060802000150
Dados: 2022.08.15 14:49:19
-03'00'



Junta Comercial do Estado de Santa Catarina

07/07/2022

Certifico o Registro em 07/07/2022 Data dos Efeitos 07/07/2022

Arquivamento 20224506641 Protocolo 224506641 de 07/07/2022 NIRE 42207223925

Nome da empresa JULIANA ANDRESSA SCHMITZ LTDA

Este documento pode ser verificado em <http://regin.jucesc.sc.gov.br/autenticacaoDocumentos/autenticacao.aspx>

Chancela 301304966965807

Esta cópia foi autenticada digitalmente e assinada em 07/07/2022 Blasco Borges Barcellos - Secretário-geral em exercício



ASSINADO DIGITALMENTE POR: 10096942940-JULIANA ANDRESSA SCHMITZ



CONTRATO SOCIAL DE SOCIEDADE LIMITADA
JULIANA ANDRESSA SCHMITZ LTDA

DO CAPITAL SOCIAL

0170519

Cláusula Quinta - O capital social será de R\$ 50.000,00 (Cinquenta Mil Reais), dividido em 50.000 (Cinquenta Mil) quotas no valor de R\$ 1,00 (Um Real) cada uma, que distribuídas da seguinte forma:

SÓCIO	Nº de Quotas	Valor	Percentual
JULIANA ANDRESSA SCHMITZ	50000	R\$ 50.000,00	100 %
TOTAL	50.000	R\$ 50.000,00	100 %

Parágrafo único. O capital encontra-se subscrito e integralizado pelos sócios em moeda corrente do país.

DA ADMINISTRAÇÃO

Cláusula Sexta - A administração da sociedade será exercida ISOLADAMENTE a(o) Sócio(a) JULIANA ANDRESSA SCHMITZ que representará(ão) legalmente a sociedade e poderá(ão) praticar todo e qualquer ato de gestão pertinente ao objeto social

Parágrafo único. Não constituindo o objeto social, a alienação ou a oneração de bens imóveis depende de autorização da maioria.

DO BALANÇO PATRIMONIAL

Cláusula Sétima - Ao término de cada exercício, em 31/12 o administrador prestará contas justificadas de sua administração, procedendo à elaboração do inventário, do balanço patrimonial e do balanço de resultado econômico, cabendo ao(s) sócio(s), os lucros ou perdas apuradas.

DA DECLARAÇÃO DE DESIMPEDIMENTO DE ADMINISTRADOR

Cláusula Oitava - O(s) administrador(es) da empresa declara(m), sob as penas da lei, que não está impedido de exercer a administração da empresa, por lei especial, ou em virtude de condenação criminal, ou por se encontrar sob os efeitos dela, a pena que vede, ainda que temporariamente, o acesso a cargos públicos; ou por crime falimentar, de prevaricação, peita ou suborno, concussão, peculato, ou contra a economia popular, contra o sistema financeiro nacional, contra normas de defesa da concorrência, contra as relações de consumo, fé pública, ou a propriedade.

DO FORO

Cláusula Nona – A parte elege o foro JOAÇABA/SC para dirimir quaisquer dúvidas decorrentes do presente instrumento contratual, bem como para o exercício e

JULIANA ANDRESSA SCHMITZ
LTDA:47060802000
150

Assinado de forma digital
por JULIANA ANDRESSA
SCHMITZ
LTDA:47060802000150
Dados: 2022.08.15 14:49:04
-03'00'



Junta Comercial do Estado de Santa Catarina

07/07/2022

Certifico o Registro em 07/07/2022 Data dos Efeitos 07/07/2022

Arquivamento 20224506641 Protocolo 224506641 de 07/07/2022 NIRE 42207223925

Nome da empresa JULIANA ANDRESSA SCHMITZ LTDA

Este documento pode ser verificado em <http://regin.jucesc.sc.gov.br/autenticacaoDocumentos/autenticacao.aspx>

Chancela 301304966965807

Esta cópia foi autenticada digitalmente e assinada em 07/07/2022 Blasco Borges Barcellos - Secretário-geral em exercício

060520

CONTRATO SOCIAL DE SOCIEDADE LIMITADA
JULIANA ANDRESSA SCHMITZ LTDA

cumprimento dos direitos e obrigações resultantes deste contrato, renunciando a qualquer outro, por mais privilegiado que possa ser.

DO ENQUADRAMENTO

Cláusula Décima – O(s) sócio(s) declaram que a sociedade se enquadra como Empresa de Pequeno Porte - EPP, nos termos da Lei Complementar nº 123, de 14 de dezembro de 2006, e que não se enquadra em qualquer das hipóteses de exclusão relacionadas no § 4º do art. 3º da mencionada lei.

DO PRO LABORE

Cláusula Décima Primeira – O(s) sócio(s) poderão, de comum acordo, fixar uma retirada mensal, a título de pro labore para o(s) sócio(s) administrador(es), observadas as disposições regulamentares pertinentes.

DA REGÊNCIA SUPLETIVA

Cláusula Décima Segunda - Por este ato determina-se a regência supletiva da sociedade pelo regramento da sociedade anônima, conforme dispõe o parágrafo único do art. 1.053 do Código Civil.

DISTRIBUIÇÃO DE LUCROS

Cláusula Décima Terceira - A sociedade poderá levantar balanços intermediários ou intercalares e distribuir os lucros evidenciados nos mesmos.

E, por assim deliberar e ajustar, o presente instrumento particular é assinado por seu sócio.

LUZERNA/SC, 6 de julho de 2022.

JULIANA ANDRESSA SCHMITZ

JULIANA ANDRESSA
SCHMITZ
LTDA:47060802000150

Assinado de forma digital por
JULIANA ANDRESSA SCHMITZ
LTDA:47060802000150
Dados: 2022.08.15 14:48:47
-03'00'



Junta Comercial do Estado de Santa Catarina

07/07/2022

Certifico o Registro em 07/07/2022 Data dos Efeitos 07/07/2022

Arquivamento 20224506641 Protocolo 224506641 de 07/07/2022 NIRE 42207223925

Nome da empresa JULIANA ANDRESSA SCHMITZ LTDA

Este documento pode ser verificado em <http://regin.jucesc.sc.gov.br/autenticacaoDocumentos/autenticacao.aspx>

Chancela 301304966965807

Esta cópia foi autenticada digitalmente e assinada em 07/07/2022 Blasco Borges Barcellos - Secretário-geral em exercício

CONTRATO SOCIAL DE SOCIEDADE LIMITADA
JULIANA ANDRESSA SCHMITZ LTDA

050521

JULIANA ANDRESSA SCHMITZ
LTDA:470608020001
50

Assinado de forma digital
por JULIANA ANDRESSA
SCHMITZ
LTDA:47060802000150
Dados: 2022.08.15
14:48:35 -03'00'



Junta Comercial do Estado de Santa Catarina

07/07/2022

Certifico o Registro em 07/07/2022 Data dos Efeitos 07/07/2022

Arquivamento 20224506641 Protocolo 224506641 de 07/07/2022 NIRE 42207223925

Nome da empresa JULIANA ANDRESSA SCHMITZ LTDA

Este documento pode ser verificado em <http://regin.jucesc.sc.gov.br/autenticacaoDocumentos/autenticacao.aspx>

Chancela 301304966965807

Esta cópia foi autenticada digitalmente e assinada em 07/07/2022 Blasco Borges Barcellos - Secretário-geral em exercício

019522



JUCESC
Junta Comercial do Estado de
SANTA CATARINA



224506641

TERMO DE AUTENTICACAO

NOME DA EMPRESA	JULIANA ANDRESSA SCHMITZ LTDA
PROTOCOLO	224506641 - 07/07/2022
ATO	090 - CONTRATO
EVENTO	090 - CONTRATO

MATRIZ

NIRE 42207223925
CNPJ 47.060.802/0001-50
CERTIFICO O REGISTRO EM 07/07/2022
SOB N: 42207223925

EVENTOS

316 - ENQUADRAMENTO DE EMPRESA DE PEQUENO PORTE ARQUIVAMENTO: 20224506641

REPRESENTANTES QUE ASSINARAM DIGITALMENTE

Cpf: 10096942940 - JULIANA ANDRESSA SCHMITZ - Assinado em 07/07/2022 às 10:38:00

JULIANA ANDRESSA
SCHMITZ
LTDA:470608020001
50

Assinado de forma
digital por JULIANA
ANDRESSA SCHMITZ
LTDA:47060802000150
Dados: 2022.08.15
14:48:23 -03'00'



Junta Comercial do Estado de Santa Catarina

07/07/2022

Certifico o Registro em 07/07/2022 Data dos Efeitos 07/07/2022

Arquivamento 20224506641 Protocolo 224506641 de 07/07/2022 NIRE 42207223925

Nome da empresa JULIANA ANDRESSA SCHMITZ LTDA

Este documento pode ser verificado em <http://regin.jucesc.sc.gov.br/autenticacaoDocumentos/autenticacao.aspx>

Chancela 301304966965807

Esta cópia foi autenticada digitalmente e assinada em 07/07/2022 Blasco Borges Barcellos - Secretário-geral em exercício

CERTIDÃO FALÊNCIA, CONCORDATA E RECUPERAÇÃO JUDICIAL Nº: 1993962

À vista dos registros constantes no **sistema eproc do Primeiro Grau de Jurisdição** do Poder Judiciário de Santa Catarina, utilizando como parâmetro os dados informados pelo(a) requerente, NADA CONSTA distribuído em relação a:

NOME: JULIANA ANDRESSA SCHMITZ LTDA

Raiz do CNPJ: 47.060.802

Certidão emitida às 15:25 de 15/02/2023.

OBSERVAÇÕES

- 1) Esta certidão tem validade de 60 (sessenta) dias a contar da data da emissão.
- 2) Esta certidão abrange todo o primeiro grau de jurisdição do Poder Judiciário Catarinense.
- 3) Certidão expedida em consonância com a Lei nº 11.101/2005, com a inclusão das classes extrajudiciais: 128 - Recuperação Extrajudicial e 20331 - Homologação de Recuperação Extrajudicial;
- 4) Foram considerados os normativos do CNJ;
- 5) Os dados informados são de responsabilidade do solicitante e devem ser conferidos pelo interessado e/ou destinatário;
- 6) Esta certidão abrange os processos dos Juizados Especiais e das Turmas Recursais;

ATENÇÃO: A presente certidão é válida desde que apresentada juntamente com a respectiva certidão de registros cadastrados no sistema de automação da justiça - SAJ5, disponível através do endereço <https://esaj.tjsc.jus.br/sco/abrirCadastro.do>

JULIANA
ANDRESSA
SCHMITZ
LTDA:4706080200
0150

Assinado de forma
digital por JULIANA
ANDRESSA SCHMITZ
LTDA:47060802000150
Dados: 2023.02.16
07:53:23 -03'00'



PODER JUDICIÁRIO
TRIBUNAL DE JUSTIÇA DO ESTADO DE SANTA CATARINA
Comarca de Joaçaba

CERTIDÃO
FALÊNCIA, CONCORDATA E RECUPERAÇÃO JUDICIAL

CERTIDÃO Nº: 437963

FOLHA: 1/1

À vista dos registros cíveis constantes nos sistemas de informática do Poder Judiciário do Estado de Santa Catarina da Comarca de Joaçaba, com distribuição anterior à data de 14/02/2023, verificou-se NADA CONSTAR em nome de:

JULIANA ANDRESSA SCHMITZ LTDA, portador do CNPJ: 47.060.802/0001-50. *****

OBSERVAÇÕES:

- a) para a emissão desta certidão, foram considerados os normativos do Conselho Nacional de Justiça;
- b) os dados informados são de responsabilidade do solicitante e devem ser conferidos pelo interessado e/ou destinatário;
- c) a autenticidade deste documento poderá ser confirmada no endereço eletrônico <http://www.tjsc.jus.br/portal>, opção Certidões/Conferência de Certidão;
- d) para a Comarca da Capital, a pesquisa abrange os feitos em andamento do Foro Central, Eduardo Luz, Norte da Ilha, Fórum Bancário e Distrital do Continente;
- e) certidão é expedida em consonância com a Lei nº 11.101/2005, com a inclusão das classes extrajudiciais: 128 - Recuperação Extrajudicial e 20331 - Homologação de Recuperação Extrajudicial.

ATENÇÃO: A presente certidão é válida desde que apresentada juntamente com a respectiva certidão de registros cadastrados no sistema eproc, disponível através do endereço <https://certeproc1g.tjsc.jus.br>

Certifico finalmente que esta certidão é isenta de custas.

Esta certidão foi emitida pela internet e sua validade é de 60 dias.

Joaçaba, quarta-feira, 15 de fevereiro de 2023.

JULIANA ANDRESSA
SCHMITZ
LTDA:47060802000
150

Assinado de forma digital
por JULIANA ANDRESSA
SCHMITZ
LTDA:47060802000150
Dados: 2023.02.15
15:24:06 -03'00'

PEDIDO Nº:





Secretaria da Micro e Pequena Empresa
Secretaria de Racionalização e Simplificação
Departamento de Registro Empresarial e Integração

050525



CERTIDÃO SIMPLIFICADA DIGITAL

Certificamos que as informações abaixo constam dos documentos arquivados nesta Junta Comercial e são vigentes na data de sua expedição.

EMPRESA			
Nome Empresarial: JULIANA ANDRESSA SCHMITZ LTDA			
Natureza Jurídica: SOCIEDADE EMPRESÁRIA LIMITADA			
NIRE(sede)	CNPJ	Arquivamento do ato Constitutivo	Início da atividade
42207223925	47.060.802/0001-50	07/07/2022	07/07/2022
Endereço: RUA VIGÁRIO FREI JOÃO, 740 SALA:03, CENTRO, LUZERNA, SC - CEP: 89609000			
OBJETO SOCIAL			
COMÉRCIO ATACADISTA DE MÁQUINAS, EQUIPAMENTOS PARA TERRAPLENAGEM, MINERAÇÃO E CONSTRUÇÃO; PARTES E PEÇAS, COMÉRCIO A VAREJO DE PNEUMÁTICOS E CÂMARAS-DE-AR, COMÉRCIO ATACADISTA DE MÁQUINAS, APARELHOS E EQUIPAMENTOS PARA USO AGROPECUÁRIO; PARTES E PEÇAS, COMÉRCIO ATACADISTA DE MATERIAIS DE CONSTRUÇÃO, COMÉRCIO VAREJISTA DE MATERIAIS DE CONSTRUÇÃO, COMÉRCIO POR ATACADO DE PNEUMÁTICOS E CÂMARAS-DE-AR, LOCAÇÃO DE MÃO-DE-OBRA TEMPORÁRIA.			
CAPITAL SOCIAL		PORTE	PRAZO DE DURACÃO
R\$ 50.000,00 CINQUENTA MIL REAIS		Empresa de pequeno porte	XXXXXX
R\$ Capital integralizado: 50.000,00 CINQUENTA MIL REAIS			
QUADRO SOCIOS E ADMINISTRADORES			
Nome/CPF	Participação R\$	Cond./Administrador	Término do mandato
JULIANA ANDRESSA SCHMITZ 100.969.429-40	50.000,00	SOCIO	XX/XX/XXXX
JULIANA ANDRESSA SCHMITZ 100.969.429-40	0,00	ADMINISTRADOR	XX/XX/XXXX
ÚLTIMO ARQUIVAMENTO		SITUAÇÃO	STATUS
Data	Número	REGISTRO ATIVO	SEM STATUS
07/07/2022	20224506641		
Ato: 090 - CONTRATO	Evento: 316 - ENQUADRAMENTO DE EMPRESA DE PEQUENO PORTE		
FILIAL(AIS) NESTA UNIDADE DA FEDERAÇÃO OU FORA DELA			
NIRE: XXXXXX	CNPJ: XXXXXX		
Endereço: XXXXXX			
Observação			

231351240

página: 1/2



CONTROLE: 9923967322080 CPF SOLICITANTE: 021.718.699-84 NIRE: 42207223925 EMITIDA: 08/02/2023 PROTOCOLO: 231351240



Secretaria da Micro e Pequena Empresa
Secretaria de Racionalização e Simplificação
Departamento de Registro Empresarial e Integração



CERTIDÃO SIMPLIFICADA DIGITAL

Certificamos que as informações abaixo constam dos documentos arquivados nesta Junta Comercial e são vigentes na data de sua expedição.

EMPRESA			
Nome Empresarial: JULIANA ANDRESSA SCHMITZ LTDA			
Natureza Jurídica: SOCIEDADE EMPRESÁRIA LIMITADA			
NIRE(sede)	CNPJ	Arquivamento do ato Constitutivo	Início da atividade
42207223925	47.060.802/0001-50	07/07/2022	07/07/2022
Endereço: RUA VIGÁRIO FREI JOÃO, 740 SALA:03, CENTRO, LUZERNA, SC - CEP: 89609000			

FLORIANOPOLIS - SC, 8 de Fevereiro de 2023

LUCIANO LEITE KOWALSKI SECRETÁRIO-GERAL EM EXERCÍCIO

JULIANA ANDRESSA
SCHMITZ
LTDA:47060802000
150

Assinado de forma digital
por JULIANA ANDRESSA
SCHMITZ
LTDA:47060802000150
Dados: 2023.02.13
09:38:52 -03'00'

231351240



página: 2/2

CONTROLE: 9923967322080 CPF SOLICITANTE: 021.718.699-84 NIRE: 42207223925 EMITIDA: 08/02/2023 PROTOCOLO: 231351240

Sr(a). contribuinte,

Confira os dados de cadastro da Pessoa Jurídica e, existindo qualquer divergência, providencie junto à Secretaria de Estado da Fazenda a sua atualização cadastral.

			
ESTADO DE SANTA CATARINA SECRETARIA DE ESTADO DA FAZENDA CADASTRO DE CONTRIBUINTES DO ICMS			
CNPJ/CPF 47060802000150	COMPROVANTE DE INSCRIÇÃO ESTADUAL E DE SITUAÇÃO CADASTRAL	INÍCIO ATIVIDADE COM ICMS 28/07/2022	
INSCRIÇÃO ESTADUAL 261786334	NOME EMPRESARIAL JULIANA ANDRESSA SCHMITZ LTDA		
TÍTULO DO ESTABELECIMENTO (NOME DE FANTASIA) JAS MAQUINAS E IMPLEMENTOS		REGIME DE APURAÇÃO DO ICMS NORMAL	
CÓDIGO E DESCRIÇÃO DA ATIVIDADE ECONÔMICA PRINCIPAL 4662100 - Comércio atacadista de máquinas, equipamentos para terraplenagem, mineração e construção; partes e peças			
CÓDIGO E DESCRIÇÃO DAS ATIVIDADES ECONÔMICAS SECUNDÁRIAS 4530702 - Comércio por atacado de pneumáticos e câmaras de ar 4530705 - Comércio a varejo de pneumáticos e câmaras de ar 4661300 - Comércio atacadista de máquinas, aparelhos e equipamentos para uso agropecuário; partes e peças 4679699 - Comércio atacadista de materiais de construção em geral 4744099 - Comércio varejista de materiais de construção em geral 4789099 - Comércio varejista de outros produtos não especificados anteriormente 7820500 - Locação de mão-de-obra temporária			
INFORMAÇÕES SOBRE DOCUMENTOS ELETRÔNICOS - Credenciado a Emitir Escrituração Fiscal Digital - EFD a partir de 28/07/2022 - Credenciado a Emitir Nota Fiscal Eletrônica - NFe a partir de 28/07/2022			
CÓDIGO E DESCRIÇÃO DA NATUREZA JURÍDICA 2062 - SOCIEDADE EMPRESÁRIA LIMITADA			
LOGRADOURO RUA VIGÁRIO FREI JOÃO	NÚMERO 740	COMPLEMENTO SALA:03	
CEP 89609-000	BAIRRO/DISTRITO CENTRO	MUNICÍPIO LUZERNA	UF SC
ENDEREÇO ELETRÔNICO SCHMITZMAQUINAS@HOTMAIL.COM		TELEFONE 4999774584	
SITUAÇÃO CADASTRAL ATIVO desde 28/07/2022			

Modelo aprovado pela Portaria SEF nº 375, de 26/08/2003.
Emitido em 24/01/2023 13:34:13 (data e hora de Brasília).JULIANA ANDRESSA SCHMITZ
Assinado de forma digital por
JULIANA ANDRESSA SCHMITZ
LTDA:47060802000150
Dados: 2023.02.23 14:52:51
-03'00'
150



050528

Declaração de Inexigibilidade de Licenciamento de Localização, Instalação e Fiscalização de Funcionamento

Nome / Razão Social

JULIANA ANDRESSA SCHMITZ LTDA CNPJ: 47060802000150

Aviso

Sem débitos pendentes até a presente data.

Declaramos para os devidos fins que a empresa acima nominada, estando em conformidade com a Lei Complementar nº230 de 10 de Dezembro de 2019, fica dispensada do Alvará de Localização.

Inscrição

Econômico: 21202 - Atividade principal: Comércio atacadista de máquinas, equipamentos para terraplenagem,
Endereço: Rua VIGARIO FREI JOAO, 740 - Bairro CENTRO - Compl. SALA 03 - CEP 89.609-000

JULIANA ANDRESSA SCHMITZ LTDA:470608020 00150	Assinado de forma digital por JULIANA ANDRESSA SCHMITZ LTDA:47060802000150 Dados: 2023.02.16 15:18:40 -03'00'
---	--

Código de Controle

CWBVHS0L2MATDOJ1

A validade do documento pode ser consultada no site da prefeitura por meio do código de controle informado.
<http://www.luzerna.sc.gov.br>

Luzerna (SC), 07 de Fevereiro de 2023

Pregão/Concorrência Eletrônica

▪ Juízo de Admissibilidade

UASG 987487 - PREFEITURA MUNICIPAL DE CAPANEMA

Pregão Número: **12023** - (Decreto Nº 10.024/2019)

Modo de Disputa: Aberto

Item 6 - [Carreta](#)

Tratamento Diferenciado: -

Aplicabilidade Decreto 7174: Não

Aplicabilidade Margem de Preferência: Não

Intervalo mínimo entre lances: R\$ 0,01

Selecione um dos fornecedores para efetuar admissibilidade da intenção de recurso.

	Data e hora do registro	CNPJ/CPF	Razão Social/Nome	Situação
<input checked="" type="radio"/>	03/03/2023 11:44	36.929.543/0001-35	TERRAMAQ INSUMOS AGRICOLAS LTDA	Rejeitada

Razão Social/Nome: TERRAMAQ INSUMOS AGRICOLAS LTDA **CNPJ/CPF:** 36.929.543/0001-35

Texto da intenção de recurso registrada pelo fornecedor:

INTENÇÃO DE RECURSO, O EQUIPAMENTO OFERTADO NAO TEM CAPOACIDADE PARA 8 TONELAS, O MODELO APRESENTADO TEM CAPACUIDADE DE APENAS 7 TONELAS

Observações do Pregoeiro para Aceitar ou Rejeitar:

O MODELO APRESENTADO É TRITON MÁQUINAS TR 1115, ATENDE TODAS AS ESPECIFICAÇÕES

Caracteres restantes: 422

[Menu](#)[Voltar](#)[Aceitar intenção de recurso](#)[Rejeitar intenção de recurso](#)[Chat](#)



040530

Ministério da Economia
Secretaria Especial de Desburocratização, Gestão e Governo Digital
Secretaria de Gestão

Sistema de Cadastramento Unificado de Fornecedores - SICAF

Declaração

Declaramos para os fins previstos na Lei nº 8.666, de 1993, conforme documentação registrada no SICAF, que a situação do fornecedor no momento é a seguinte:

Dados do Fornecedor

CNPJ: 11.186.884/0001-37 DUNS®: 900091768
Razão Social: IRMAOS SCHONS LTDA
Nome Fantasia: SCHONS INDUSTRIA DE IMPLEMENTOS AGRICOLAS
Situação do Fornecedor: Credenciado Data de Vencimento do Cadastro: 25/07/2023
Natureza Jurídica: SOCIEDADE EMPRESÁRIA LIMITADA
MEI: Não
Porte da Empresa: Empresa de Pequeno

Ocorrências e Impedimentos

Ocorrência: Nada Consta
Impedimento de Licitar: Nada Consta
Ocorrências Impeditivas indiretas: Nada Consta
Vínculo com "Serviço Público": Nada Consta

Níveis cadastrados:

I - Credenciamento

II - Habilitação Jurídica

III - Regularidade Fiscal e Trabalhista Federal

Receita Federal e PGFN Validade: 29/05/2023

FGTS Validade: 08/03/2023

Trabalhista (<http://www.tst.jus.br/certidao>) Validade: 22/08/2023

IV - Regularidade Fiscal Estadual/Distrital e Municipal

Receita Estadual/Distrital Validade: 04/03/2023

Receita Municipal Validade: 11/04/2023

V - Qualificação Técnica

VI - Qualificação Econômico-Financeira

Validade: 31/05/2023



010531

Consulta de Impedidos de Licitar

CNPJ: 11186884000137

NENHUM ITEM ENCONTRADO!

PROPOSTA COMERCIAL DE PREÇOS

A empresa **Irmãos Schons Ltda**, estabelecida na Rodovia PR 495, nº S/N, Parque Industrial 4, Portão 05, I.E 90496297-00, no município de Pato Bragado, Estado Paraná, inscrita no CNPJ sob nº 11.186.884/0001-37, BANCO 748 SICREDI, AG 0715, CONTA CORRENTE 16366/0, com endereço de e-mail irmaoerschons01@gmail.com neste ato representada por Marcio Schons, sócio administrativo/diretor, RG 7.226.386-3 SSP/PR, CPF 049.148.429-12, rua Planalto, nº 1270, no município de Pato Bragado – Paraná. **AQUISIÇÃO DE IMPLEMENTOS AGRÍCOLAS E MÁQUINAS PESADAS ATRAVÉS DOS CONVÊNIOS 921541-2021 (MAPA), 921166-2021 (MAPA) 910548-2021 (MDR), 926215-2022 (MAPA), TRANSFERÊNCIA ESPECIAL 09032021-010379, E RECURSOS LIVRES, FIRMADOS COM O MUNICÍPIO DE CAPANEMA-PR**, com critério de julgamento menor preço por item. Segue proposta abaixo:

Item	Descrição	Marca	Quant.	Un.	Valor Unit.	Valor Total
7	CARRETA AGRÍCOLA BASCULANTE METÁLICA, CAÇAMBA COM CAPACIDADE DE 8 TONELADAS, RODADO TANDEM, ACIONAMENTO POR CILINDRO HIDRÁULICO, COM PNEUS 7,50 X 16 NOVOS, COM CÂMARA, COM SOBRE CAIXA DE METAL, E MACACO DE APOIO. MODELO: CBT 9500	Schemaq	1,00	UN	25.400,00	25.400,00
TOTAL						25.400,00

Valor da Proposta **R\$ 25.400,00 (Vinte e cinco mil e Quatrocentos reais)**.

A proponente declara conhecer os termos do instrumento convocatório que rege a presente licitação.

A validade desta proposta é de 60 (Sessenta) dias contados a partir da data da sessão pública do Pregão.

No preço cotado já estão incluídas eventuais vantagens e/ou abatimentos, impostos, taxas e encargos sociais, obrigações trabalhistas, previdenciárias, fiscais e comerciais, assim como despesas com transportes e deslocamentos e outras quaisquer que incidam sobre a contratação

A Contratada assume como exclusivamente seus os riscos e as despesas decorrentes do fornecimento do material, mão-de-obra, necessários à boa e perfeita entrega do objeto licitatório. A garantia de todos os equipamentos descritos, são de 12 (Doze) meses, a fim de cada especificação técnica, dos respectivos equipamentos, a contar da entrega dos equipamentos, contra defeitos de fabricação. O local de entrega será de acordo com o especificado neste Edital.

049533

Pato Bragado - PR, 01 de Março de 2023.

MARCIO
SCHONS:04
914842912

Assinado de forma digital por
MARCIO SCHONS:04914842912
DN: cn=MARCIO SCHONS,
ou=Presencial,
ou=40312993000131,
ou=Secretaria da Receita Federal
do Brasil - RFB, ou=RFB e-CPF A1,
ou=(sem branco), cn=MARCIO
SCHONS:04914842912
Dados: 2023.03.01 15:06:40 -03'00'

IRMÃOS SCHONS LTDA

CNPJ 11.186.884/0001-37

Marcio Schons

Sócio Administrativo/Diretor

RG: 7.226.386-3 SSP/PR

CPF: 049.148.429-12

REPUBLICA FEDERATIVA DO BRASIL

SECRETARIA DE ESTADO DA SEGURANÇA PÚBLICA
INSTITUTO DE IDENTIFICAÇÃO DO PARANÁ



Marcio Schons
ASSINATURA DO TITULAR

CARTEIRA DE IDENTIDADE

VALIDA EM TODO O TERRITÓRIO NACIONAL

REGISTRO GERAL 7.226.386-3 DATA DE EXPEDIÇÃO 14/06/2006

NOME MARCIO SCHONS 010534

FILIAÇÃO EYODIO ANTONIO SCHONS
MARIA DE LURDES SCHONS

NACIONALIDADE MAL. CAND. RONDON/PR DATA DE NASCIMENTO 17/06/1934

DIC. ORIGEM COMARCA-MAL. CDD RONDON/PR, RATO BRAGADO
C. RASE 2766, LIVRO-06, FOLHA-1511

CPF 049.148.40-12

ASSINATURA DO DIRETOR
LEI Nº 7 116 DE 29/08/83

Serviço Distrital de Pato Bragado
Rua Parapebas, 1168 - Pato Bragado - Comarca de Pato Bragado - PR - CEP: 85945-900
Fone/Fax: (45) 3282-1296 - Balcão: Alisnéia Kern Tulio - Tabela Civil

AUTENTICAÇÃO

Autentico a presente fotocópia por conferir com original que me foi apresentado. Dou fé *0007*****
Pato Bragado-PR, 19 de agosto de 2019 - 16:39:54h

Alisnéia Kern Tulio-Tabela

SELO FUNCIOPEN
Tabela Civil de Notas
Exclusivo para
Autenticação de Cópia
FFZ64024



EM BRANCO
SERVIÇO DISTRITAL DE
PATO BRAGADO - PR

EM BRANCO
SERVIÇO DISTRITAL DE
PATO BRAGADO - PR

CAÇAMBA BASCULANTE



MODELO TANDEM



060535



MODELO COM DIREÇÃO



SCHEMAQ
IMPLEMENTOS DE USO GERAL

TRANSPORTE E DESCARGA DE PRODUTOS GERAIS.

CAÇAMBA BASCULANTE

CARACTERÍSTICAS E DIFERENCIAIS:

Construída em aço de alta resistência, as caçambas basculantes Schemaq são próprias para o transporte de silagens e derivados, além auxiliar nos trabalhos do dia a dia no campo;

Sistema basculante com cilindros de três estágios que, requer menor esforço do trator para bascular a caçamba;

O depósito da caçamba tem as laterais altas e desenho cônico, diminuindo o atrito na descarga dos materiais;

Tampa traseira com abertura para a lateral ou basculante;

Equipamento com tratamento de superfície por jateamento e pintura eletrostática a pó.

OPCIONAIS:

SOBRE CAIXA LATERAL – Aumenta a capacidade de carga em volume para 9.3 m³;

SISTEMA DE RODADO – Opcional modelo tandem ou rodado duplo com direção;

PNEUS – Podem ser adicionados na aquisição conforme disponibilidade de modelos.

DIFERENÇA ENTRE MODELOS:

TANDEM – Possui um eixo tandem com quatro rodas e "macaco" no cabeçalho frontal;

COM DIREÇÃO – Possui um eixo com rodado duplo na traseira (4 rodas) e um eixo direcional na dianteira (2 rodas).

Caçamba basculante	CBT 9500		CBD 9500	
Peso (kg)	1.500		1.500	
Largura (m)	2.2		2.2	
Comprimento (m)	4.2		4.2	
Altura (m)	1.2		1.2	
Volume de carga máxima (Kg)	8.000		8.000	
Volume de carga máxima (m ³)	Sem sobre caixa	Com sobre caixa	Sem sobre caixa	Com sobre caixa
	7.2	9.3	7.2	9.3
Pneu incluso	Sim		Sim	
Modelo de rodado	Tandem		Com direção	
Número de rodas	4		6	





COOPERATIVA AGROINDUSTRIAL COPAGRIL
Avenida Maripá, 2180 – CEP: 85860-000 Caixa Postal: 192
Fone: (0**45) 3284-7550 Fax: (0**45) 3284-7504
CNPJ 81.584.278/0001-55 IE: 417.00811-08
Marechal Cândido Rondon - PR

01537

ATESTADO DE CAPACIDADE TÉCNICA

COOPERATIVA AGROINDUSTRIAL COPAGRIL,

ATESTA, para os devidos fins, que a **IRMÃOS SCHONS LTDA.**, situada na Rodovia PR 495, Parque Industrial 4, Fundos, Portão 05, município de Pato Bragado, Estado do Paraná, inscrita no CNPJ sob nº 11.186.884/0001-37, já forneceu equipamento descrito:

- **CARRETA AGRICOLA BASCULANTE DE CHAPA, COM CAPACIDADE DE 06 TONELADAS, TAMPA TRASEIRA COM ABERTURA TOTAL AUTOMÁTICA OU ABERTURA BASCULANTE, CUBAGEM 8M³, COM PISTÃO HIDRAULICO DE DUPLA FUNÇÃO, COM PNEUS 7.50X16 12 LONAS NOVOS, COM CÂMARAS NOVAS, RODADO TANDEM, LATERIAIS MÓVEIS, BICA PARA DOSAGEM NA TAMPA TRASEIRA, MARCA SCHEMAQ.**

Diante disto, viemos pelo presente declarar que a empresa encontra-se satisfeita com o equipamento entregue, nada mais a declarar que desabone a mesma.

E, para que o presente surta seus efeitos legais, vai devidamente datada e assinada.

Marechal Cândido Rondon, em 04 de março de 2.019.

Cooperativa Agroindustrial Copagrill
Everton Fernando Doebber
CPF 039.268.019-05

**4° ALTERAÇÃO CONTRATUAL DA SOCIEDADE LIMITADA
SCHONS INDÚSTRIA DE IMPLEMENTOS AGRÍCOLAS LTDA**

CNPJ: 11.186.884/0001-37

NIRE: 41.2.06595542

010538

MARCELO SCHONS, Brasileiro, casado sob o regime de comunhão parcial de bens, empresário, inscrito no CPF sob o N° 975.899.699-15, portador da carteira de identidade RG N° 3.823.880-9 SESP/PR, residente e domiciliado na Avenida Continental, N° 1063, Casa, Centro, Pato Bragado, Estado do Paraná, CEP 85.948-000,

MARCIO SCHONS, Brasileiro, solteiro, nascido em 17/06/1984, empresário, inscrito no CPF sob o N° 049.148.429-12, portador da carteira de identidade RG N° 7.226.386-3 SESP/PR, residente e domiciliado na Avenida Continental, N° 550, Casa, Centro, Pato Bragado, Estado do Paraná, CEP 85.948-000 e,

MARIA DE LURDES SCHONS, brasileira, natural de Toledo - PR, nascida em 09/03/1956, casada pelo regime de Comunhão universal de bens, comerciante, inscrito no CPF/MF sob n.º 829.370.289-34, portadora da Cédula de Identidade Civil RG n.º 2.169.619-6, SESP/PR, residente e domiciliada na Avenida Continental, N° 550, Centro, Pato Bragado, Estado do Paraná, CEP 85.948-000, sócios da sociedade limitada de nome empresarial **SCHONS INDÚSTRIA DE IMPLEMENTOS AGRÍCOLAS LTDA**, constituída legalmente por contrato social devidamente arquivado na Junta Comercial do Estado do Paraná, sob o NIRE N° **41.2.06595542**, com sede na Parte do lote rural, N° 137, Perímetro 22, S/N, Barracão Industrial, Prolongamento da Avenida Willy Barth, Pato Bragado, Estado do Paraná, CEP 85.948-000, devidamente inscrita no Cadastro Nacional De Pessoa Jurídica sob o N° 11.186.884/0001-37, deliberam de pleno e comum acordo, resolvem assim **ALTERAR e CONSOLIDAR** seu contrato social de acordo com a Lei 10.406, de 10 de Janeiro de 2002 e subsidiariamente pela Lei 6.404/76 de 15 de Dezembro de 1976, mediante as condições estabelecidas nas cláusulas seguintes:

CLÁUSULA PRIMEIRA: Altera-se o endereço da sociedade para Rodovia PR 495, S/N, Parque Industrial 4, Fundos Portão 05, Pato Bragado, Estado do Paraná, CEP 85.948-000.

1



CERTIFICO O REGISTRO EM 16/08/2018 16:15 SOB N° 20184779480.
PROTOCOLO: 184779480 DE 13/08/2018. CÓDIGO DE VERIFICAÇÃO:
11803382842. NIRE: 41206595542.
IRMÃOS SCHONS LTDA

Libertad Bogus
SECRETÁRIA-GERAL
CURITIBA, 16/08/2018
www.empresafacil.pr.gov.br

**4º ALTERAÇÃO CONTRATUAL DA SOCIEDADE LIMITADA
SCHONS INDÚSTRIA DE IMPLEMENTOS AGRÍCOLAS LTDA**

CNPJ: 11.186.884/0001-37

NIRE: 41.2.06595542

050539

CLÁUSULA SEGUNDA: Altera-se o objeto social da empresa para: Fabricação de Máquinas, Equipamentos, Peças e Acessórios para as Atividades Industrial, Comercial e Rural, como Agricultura, Avicultura, Pecuária, Suinocultura, Manutenção, Reparação e Consertos de Máquinas e Equipamentos para Indústria, Comércio, Agricultura, Avicultura, Pecuária, Suinocultura, Serviços de Torno e Soldas, Comércio atacadista de Máquinas, Equipamentos, Ferramentas, Peças e Acessórios inclusive rolamentos para veículos e máquinas agrícolas de quaisquer máquinas de atividades Rural, industrial e Comercial, Fabricação de Aparelhos de Climatização, Manutenção e Reparo dos Aparelhos de Climatização, Serviços de Instalação, Manutenção e Reparo de Aparelhos de Ar Condicionado, Serviços de Limpeza e Conservação de Ruas e Logradouros Urbanos: Com Mão de Obra e com Máquinas, Serviços de Paisagismo, limpeza, Poda e Plantio de árvores e Jardins na Área Urbana e Área Privada, Serviços de Implantação de Sinalização em Estradas e Rodovias, Serviços de Sinalização com Pintura em Vias Urbanas, Ruas e Locais com Estacionamento para Veículos, Serviços de Coleta de Resíduos não Perigosos de Origem Doméstica, Urbana ou Industrial por Meio de Lixeiras, Veículos, Caçambas, Serviços de Coleta de Materiais Recuperáveis e de Resíduos em Pequenas Lixeiras Públicas, Serviços de Coleta de Entulhos e Refugos de Obras e de Demolições, Locação de Caçambas para Acondicionamento de Lixos Urbano, Industrial, Público, Entulhos e Refugos de Obras e Demolições, Locação de Máquina e Equipamentos, com ou sem Operador, Transporte Rodoviário de Carga, Exceto Produtos Perigosos e Mudanças, Municipal, Intermunicipal, Interestadual e internacional.

SELO DE AUTENTICIDADE
APOSTO NA ÚLTIMA FOLHA

Handwritten signatures:
Marcelo
Marcio
Luis

CLÁUSULA TERCEIRA: Altera-se o endereço do sócio MARCELO SCHONS para Avenida Continental, nº 446, Loteamento Santa Inês, Pato Bragado, Estado do Paraná, CEP: 85.948-000.

CLÁUSULA QUARTA: Altera-se o endereço do sócio MARCIO SCHONS para Rua Planalto, nº 1270, Loteamento Bragadense, Pato Bragado, Estado do Paraná, CEP: 85.948-000.

CLÁUSULA QUINTA: Altera-se o nome empresarial para **IRMÃOS SCHONS LTDA.**



CERTIFICO O REGISTRO EM 16/08/2018 16:15 SOB Nº 20184779480.
PROTOCOLO: 184779480 DE 13/08/2018. CÓDIGO DE VERIFICAÇÃO:
11803382842. NIRE: 41206595542.
IRMÃOS SCHONS LTDA

Libertad Bogus
SECRETÁRIA-GERAL
CURITIBA, 16/08/2018
www.empresafacil.pr.gov.br

**4º ALTERAÇÃO CONTRATUAL DA SOCIEDADE LIMITADA
SCHONS INDÚSTRIA DE IMPLEMENTOS AGRÍCOLAS LTDA**

CNPJ: 11.186.884/0001-37

NIRE: 41.2.06595542

000540

CLÁUSULA SEXTA: Retira da sociedade a sócia MARIA DE LURDES SCHONS, que possui 90.000 (Noventa Mil) Quotas, de valor nominal R\$ 1,00 (um real) cada uma, no valor total de R\$ 90.000,00 (Noventa Mil) reais, na qual vende, cede e transfere para o sócio MARCELO SCHONS, 45.000 (Quarenta e Cinco Mil) quotas, no valor de R\$ 45.000,00 (Quarenta e Cinco Mil) reais de valor nominal R\$ 1,00 (Um real) cada uma, sendo pago e satisfeito, dando aos mesmos a plena, geral e irrevogável quitação, para nada mais exigir em juízo ou fora dele. Vende cede e transfere para o sócio MARCIO SCHONS, 45.000 (Quarenta e Cinco Mil) quotas, no valor de R\$ 45.000,00 (Quarenta e Cinco Mil) reais de valor nominal R\$ 1,00 (Um real) cada uma, sendo pago e satisfeito, dando aos mesmos a plena, geral e irrevogável quitação, para nada mais exigir em juízo ou fora dele.

SELO DE AUTENTICIDADE
APOSTO NA ÚLTIMA FOLHA

CLÁUSULA SÉTIMA: Em virtude das novas modificações havidas, o capital social da empresa de R\$ 100.000,00 (Cem Mil) reais, dividido em 100.000 (Cem Mil) quotas de valor nominal R\$ 1,00 (um real) cada uma, integralizados, em moeda corrente do País, fica assim distribuído entre os sócios:

SÓCIOS	%	QUOTAS	VALOR
MARCELO SCHONS	50,00	50.000	50.000,00
MARCIO SCHONS	50,00	50.000	50.000,00
TOTAL	100,00	100.000	100.000,00

Parágrafo Único: A responsabilidade dos sócios é restrita ao valor de suas quotas, mas todos respondem solidariamente pela integralização do capital social, na forma do art. 1052 da Lei 10.406/02. Cada quota é indivisível e confere a seu titular o direito a um voto nas deliberações sociais.

CLÁUSULA OITAVA: A administração da sociedade caberá a cargo do sócio **MARCIO SCHONS**, com os poderes e atribuições de gerir e administrar os negócios da sociedade, representá-la e passivamente, judicial e extrajudicialmente, perante órgãos públicos, instituições financeiras, entidades privadas e terceiros em geral, bem como praticar todos os demais atos necessários à consecução dos objetivos ou à

3



CERTIFICO O REGISTRO EM 16/08/2018 16:15 SOB Nº 20184779480.
PROTOCOLO: 184779480 DE 13/08/2018. CÓDIGO DE VERIFICAÇÃO:
11803382842. NIRE: 41206595542.
IRMÃOS SCHONS LTDA

Libertad Bogus
SECRETÁRIA-GERAL
CURITIBA, 16/08/2018
www.empresafacil.pr.gov.br

**4º ALTERAÇÃO CONTRATUAL DA SOCIEDADE LIMITADA
SCHONS INDÚSTRIA DE IMPLEMENTOS AGRÍCOLAS LTDA**

CNPJ: 11.186.884/0001-37

NIRE: 41.2.06595542

010541

defesa dos interesses e direitos da sociedade, vedados o seu emprego para fins estranhos ao objeto social tais como, avais, fianças, seja a favor dos sócios, seja a favor de terceiros, autorizado o uso do nome empresarial isoladamente.

CLÁUSULA NONA: O administrador declara, sob as penas da lei, que não está impedido de exercer a administração da sociedade, por lei especial, ou em virtude de condenação criminal, ou por se encontrar sob os efeitos dela, a pena que vede, ainda que temporariamente, o acesso a cargos públicos, ou por crime falimentar, de prevaricação, peita ou suborno, concussão, peculato, ou contra a economia popular, contra o sistema financeiro nacional, contra normas de defesa da concorrência, contra as relações de consumo, fé pública ou a propriedade.

CLÁUSULA DÉCIMA: A vista das modificações ora ajustadas os sócios **RESOLVEM** por este instrumento **CONSOLIDAR** o contrato Social tornando-o assim sem efeito a partir desta data, as cláusulas e condições contidas no contrato primitivo que passa a ter a seguinte redação:

SELO DE AUTENTICIDADE
APOSTO NA ÚLTIMA FOLHA

Marcelo
Marcio
Schons

CONTRATO SOCIAL CONSOLIDADO

IRMÃOS SCHONS LTDA

CNPJ: 11.186.884/0001-37

NIRE: 41.2.06595542

MARCELO SCHONS, Brasileiro, casado sob o regime de comunhão parcial de bens, empresário, inscrito no CPF sob o N° 975.899.699-15, portador da carteira de identidade RG N° 3.823.880-9 SESP/PR, residente e domiciliado na Avenida Continental, n° 446, Loteamento Santa Inês, Pato Bragado, Estado do Paraná, CEP: 85.948-000,

MARCIO SCHONS, Brasileiro, solteiro, nascido em 17/06/1984, empresário, inscrito no CPF sob o N° 049.148.429-12, portador da



CERTIFICO O REGISTRO EM 16/08/2018 16:15 SOB N° 20184779480.
PROTOCOLO: 184779480 DE 13/08/2018. CÓDIGO DE VERIFICAÇÃO:
11803382842. NIRE: 41206595542.
IRMÃOS SCHONS LTDA

Libertad Bogus
SECRETÁRIA-GERAL
CURITIBA, 16/08/2018
www.empresafacil.pr.gov.br

**4º ALTERAÇÃO CONTRATUAL DA SOCIEDADE LIMITADA
SCHONS INDÚSTRIA DE IMPLEMENTOS AGRÍCOLAS LTDA**

CNPJ: 11.186.884/0001-37

NIRE: 41.2.06595542

0110542

carteira de identidade RG N° 7.226.386-3 SESP/PR, residente e domiciliado na Rua Planalto, n° 1270, Loteamento Bragadense, Pato Bragado, Estado do Paraná, CEP: 85.948-000.

DA DENOMINAÇÃO, SEDE, OBJETO E PRAZO

CLÁUSULA PRIMEIRA: A sociedade gira sob o nome empresarial de IRMÃOS SCHONS LTDA, e será regida por este contrato social e pela Lei n.º 10.406/2002 de 10 de janeiro de 2002.

CLÁUSULA SEGUNDA: A sociedade tem a sua sede e foro na com sede na Rodovia PR 495, S/N, Parque Industrial 4, Fundos Portão 05, Pato Bragado, Estado do Paraná, CEP 85.948-000, podendo abrir e encerrar filiais, agências e escritórios, em qualquer parte do território nacional, por deliberação dos sócios através de maioria dos votos e registro de alteração contratual.

CLÁUSULA TERCEIRA: A sociedade iniciou suas atividades em 23/09/2009 e seu prazo de duração é por tempo indeterminado.

CLÁUSULA QUARTA: A sociedade tem como objeto social a Fabricação de Máquinas, Equipamentos, Peças e Acessórios para as Atividades Industrial, Comercial e Rural, como Agricultura, Avicultura, Pecuária, Suinocultura, Manutenção, Reparação e Consertos de Máquinas e Equipamentos para Indústria, Comércio, Agricultura, Avicultura, Pecuária, Suinocultura, Serviços de Torno e Soldas, Comércio atacadista de Máquinas, Equipamentos, Ferramentas, Peças e Acessórios inclusive rolamentos para veículos e máquinas agrícolas de quaisquer máquinas de atividades Rural, industrial e Comercial, Fabricação de Aparelhos de Climatização, Manutenção e Reparo dos Aparelhos de Climatização, Serviços de Instalação, Manutenção e Reparo de Aparelhos de Ar Condicionado, Serviços de Limpeza e Conservação de Ruas e Logradouros Urbanos: Com Mão de Obra e com Máquinas, Serviços de Paisagismo, limpeza, Poda e Plantio de árvores e Jardins na Área Urbana e Área Privada, Serviços de Implantação de Sinalização em Estradas e Rodovias, Serviços de Sinalização com Pintura em Vias Urbanas, Ruas e Locais com Estacionamento para

SELO DE AUTENTICIDADE
APOSTO NA ÚLTIMA FOLHA

Maria
Marcio
Sun

5



CERTIFICO O REGISTRO EM 16/08/2018 16:15 SOB N° 20184779480.
PROTOCOLO: 184779480 DE 13/08/2018. CÓDIGO DE VERIFICAÇÃO:
11803382842. NIRE: 41206595542.
IRMÃOS SCHONS LTDA

Libertad Bogus
SECRETÁRIA-GERAL
CURITIBA, 16/08/2018
www.empresafacil.pr.gov.br

4º ALTERAÇÃO CONTRATUAL DA SOCIEDADE LIMITADA
SCHONS INDÚSTRIA DE IMPLEMENTOS AGRÍCOLAS LTDA

CNPJ: 11.186.884/0001-37

NIRE: 41.2.06595542

049543

Veículos, Serviços de Coleta de Resíduos não Perigosos de Origem Doméstica, Urbana ou Industrial por Meio de Lixeiras, Veículos, Caçambas, Serviços de Coleta de Materiais Recuperáveis e de Resíduos em Pequenas Lixeiras Públicas, Serviços de Coleta de Entulhos e Refugos de Obras e de Demolições, Locação de Caçambas para Acondicionamento de Lixos Urbano, Industrial, Público, Entulhos e Refugos de Obras e Demolições, Locação de Máquina e Equipamentos, com ou sem Operador, Transporte Rodoviário de Carga, Exceto Produtos Perigosos e Mudanças, Municipal, Intermunicipal, Interestadual e internacional.

DO CAPITAL SOCIAL E QUOTAS

CLÁUSULA QUINTA: O capital social da sociedade, que é de R\$ 100.000,00 (Cem mil reais), representado por 100.000 (Cem mil) quotas, no valor nominal de R\$ 1,00 (Um real) cada uma, totalmente subscrito e integralizado, em moeda corrente do País, fica distribuído entre os sócios como se segue:

SÓCIOS	%	QUOTAS	VALOR
MARCELO SCHONS	50,00	50.000	50.000,00
MARCIO SCHONS	50,00	50.000	50.000,00
TOTAL	100,00	100.000	100.000,00

Parágrafo Único - Responsabilidade dos Sócios: A responsabilidade dos sócios é restrita ao valor de suas quotas, mais todos responderão solidariamente pela integralização do capital social.

CLÁUSULA SEXTA: As quotas são indivisíveis e não poderão ser cedidas ou transferidas a terceiros sem o consentimento dos outros sócios, a quem fica assegurado, em igualdade de condições e preço, o direito de preferência para a sua aquisição se postas à venda, formalizando, se realizada a cessão delas, a alteração contratual pertinente.

SELO DE AUTENTICIDADE
APOSTAR NA ÚLTIMA FOLHA

Marcelo
Marcio
Luiz



CERTIFICO O REGISTRO EM 16/08/2018 16:15 SOB N° 20184779480.
PROTOCOLO: 184779480 DE 13/08/2018. CÓDIGO DE VERIFICAÇÃO:
11803382842. NIRE: 41206595542.
IRMÃOS SCHONS LTDA

Libertad Bogus
SECRETÁRIA-GERAL
CURITIBA, 16/08/2018
www.empresafacil.pr.gov.br

4º ALTERAÇÃO CONTRATUAL DA SOCIEDADE LIMITADA
SCHONS INDÚSTRIA DE IMPLEMENTOS AGRÍCOLAS LTDA

CNPJ: 11.186.884/0001-37

NIRE: 41.2.06595542

0544

ADMINISTRAÇÃO E RESPONSABILIDADE TÉCNICA

CLÁUSULA SETIMA: A administração da sociedade cabe a cargo do sócio **MARCIO SCHONS**, com os poderes e atribuições de gerir e administrar os negócios da sociedade, representá-la e passivamente, judicial e extrajudicialmente, perante órgãos públicos, instituições financeiras, entidades privadas e terceiros em geral, bem como praticar todos os demais atos necessários à consecução dos objetivos ou à defesa dos interesses e direitos da sociedade, vedados o seu emprego para fins estranhos ao objeto social tais como, avais, fianças, seja a favor dos sócios, seja a favor de terceiros, autorizado o uso do nome empresarial isoladamente.

Parágrafo Primeiro: Faculta-se o administrador, nos limites de seus poderes, constituir procuradores em nome da sociedade, devendo ser especificados no instrumento de mandato, os atos e operações que poderão praticar e a duração do mandato, que, no caso de mandato judicial, poderá ser por prazo indeterminado.

Parágrafo Segundo: O uso da denominação social é privativo do administrador, o qual responde solidária e ilimitadamente por culpa ou dolo, pelos atos praticados contra este contrato ou determinação da Lei.

Parágrafo Terceiro: É vedado o administrador, bem como a qualquer procurador ainda que devidamente constituída, obrigar a sociedade em operações estranhas ao objeto social, tais como, fiança, aval, endosso, aceite e de todo e qualquer titulo de favor.

CLÁUSULA OITAVA: O administrador declara, sob as penas da lei, que não está impedido de exercer a administração da sociedade, por lei especial, ou em virtude de condenação criminal, ou por se encontrar sob os efeitos dela, a pena que vede, ainda que temporariamente, o acesso a cargos públicos, ou por crime falimentar, de prevaricação,

7



CERTIFICO O REGISTRO EM 16/08/2018 16:15 SOB Nº 20184779480.
PROTOCOLO: 184779480 DE 13/08/2018. CÓDIGO DE VERIFICAÇÃO:
11803382842. NIRE: 41206595542.
IRMÃOS SCHONS LTDA

Libertad Bogus
SECRETÁRIA-GERAL
CURITIBA, 16/08/2018
www.empresafacil.pr.gov.br

SELO DE AUTENTICIDADE
APOSTO NA ÚLTIMA FOLHA

Marcio Schons
Marcio Schons
Luciano

**4º ALTERAÇÃO CONTRATUAL DA SOCIEDADE LIMITADA
SCHONS INDÚSTRIA DE IMPLEMENTOS AGRÍCOLAS LTDA**

CNPJ: 11.186.884/0001-37

NIRE: 41.2.06595542

04545

peita ou suborno, concussão, peculato, ou contra a economia popular, contra o sistema financeiro nacional, contra normas de defesa da concorrência, contra as relações de consumo, fé pública ou a propriedade.

CLÁUSULA NONA: Os sócios poderão de comum acordo, fixar uma retirada mensal, a título de "pró-labore", observadas as disposições regulamentares pertinentes.

CLÁUSULA DÉCIMA: Designação de administração não sócios:

- I. Poderão ser designados administradores não sócios, obedecendo ao disposto no artigo 1.061 da Lei 10.406/2002, ou seja, a designação deles dependerá de aprovação da unanimidade dos sócios, enquanto o capital não estiver integralizado, e de dois terços, no mínimo, após a integralização.
- II. A investidura de administrador designado em ato separado deverá obedecer às formalidades da legislação vigente.

SELO DE AUTENTICIDADE
APOSTO NA ÚLTIMA FOLHA

Muado
Marcio
Lucas

DELIBERAÇÕES SOCIAIS E REUNIÃO DE QUOTISTAS

CLÁUSULA DÉCIMA PRIMEIRA: Dependem de deliberação dos sócios, além de outras matérias indicadas na lei ou no presente contrato:

- a. Aprovação das contas da administração;
- b. cisão, incorporação, fusão e dissolução da sociedade, ou cessação do estado de liquidação;
- c. Nomeação e destituição dis liquidantes e julgamento das suas contas;
- d. Pedido de concordata;
- e. Transformação da sociedade; e
- f. Exclusão de sócio por justa causa.



CERTIFICO O REGISTRO EM 16/08/2018 16:15 SOB N° 20184779480.
PROTOCOLO: 184779480 DE 13/08/2018. CÓDIGO DE VERIFICAÇÃO:
11803382842. NIRE: 41206595542.
IRMÃOS SCHONS LTDA

Libertad Bogus
SECRETÁRIA-GERAL
CURITIBA, 16/08/2018
www.empresafacil.pr.gov.br

**4º ALTERAÇÃO CONTRATUAL DA SOCIEDADE LIMITADA
SCHONS INDÚSTRIA DE IMPLEMENTOS AGRÍCOLAS LTDA**

CNPJ: 11.186.884/0001-37

NIRE: 41.2.06595542

05546

Parágrafo Primeiro: As deliberações sociais, nas quais cada quota do capital social representa um voto, obedecida o disposto no artigo 1.010 da Lei n.º 10.406/2002, serão tomadas em reunião de sócios, convocadas pelo administrador nos casos acima previstos, dispensando-se a realização da mesma quando todos os sócios decidirem, por escrito, sobre a matéria que seria objeto da reunião.

Parágrafo Segundo: O sócio dissidente de qualquer decisão majoritária poderá exercer o direito de retirar-se da sociedade, manifestando a sua intenção à sociedade e aos outros sócios, por escrito mediante protocolo, dentro o prazo de 30 (trinta) dias, a contar da deliberação que discordou, sendo seus haveres apurados e pagos mediante balanço levantado especificamente para esse fim.

CLÁUSULA DÉCIMA SEGUNDA: A morte de qualquer dos sócios não dissolve a sociedade.

CLÁUSULA DÉCIMA TERCEIRA: Na hipótese da cláusula anterior, os herdeiros ou sucessores, após a devida homologação da partilha poderão requerer à sociedade, suceder o sócio falecido, o que ficará a exclusivo critério dos sócios remanescentes aceitarem ou não. Havendo recusa por parte dos sócios remanescentes, este deverão levantar balanço específico para acerto de contas em relação aos herdeiros ou sucessores do sócio falecido, preferencialmente na data do óbito. Enquanto não houver nomeação de inventariante os haveres do sócio falecido poderão ser depositados em conta bancaria aberta especialmente para esse fim. Aplica-se ainda em relação a morte de qualquer sócio o comando legal dos artigos 1.027, 1.028 e 1.032 da Lei n.º 10.406/2002.

Parágrafo Único: O mesmo procedimento será adotado em outros casos em que a sociedade se resolva em relação a seu sócio.

SELO DE AUTENTICIDADE
APOSTO NA ÚLTIMA FOLHA

Handwritten signatures and initials:
Muniz
Moraes
Lucas

9



CERTIFICO O REGISTRO EM 16/08/2018 16:15 SOB N° 20184779480.
PROTOCOLO: 184779480 DE 13/08/2018. CÓDIGO DE VERIFICAÇÃO:
11803382842. NIRE: 41206595542.
IRMÃOS SCHONS LTDA

Libertad Bogus
SECRETÁRIA-GERAL
CURITIBA, 16/08/2018
www.empresafacil.pr.gov.br

**4º ALTERAÇÃO CONTRATUAL DA SOCIEDADE LIMITADA
SCHONS INDÚSTRIA DE IMPLEMENTOS AGRÍCOLAS LTDA**

0189547

CNPJ: 11.186.884/0001-37

NIRE: 41.2.06595542

CLÁUSULA DÉCIMA QUARTA: Será excluída da sociedade, de pleno direito, a sociedade empresária que for declarada falida, ou ainda qualquer sócio por incapacidade superveniente à assinatura do presente instrumento, observando o comando legal do artigo 1.030 da Lei n.º 10.406 de 2002.

Parágrafo Primeiro: A exclusão somente poderá ser determinada em reunião de sócios especialmente convocados para esse fim, conforme disposto na 11ª Cláusula deste contrato. O acusado deverá estar ciente em tempo hábil para permitir seu comparecimento e o exercício do direito de defesa.

Parágrafo Segundo: Efetuando o registro da alteração contratual, o valor dos haveres do sócio excluído será apurado e liquidado em balanço levantado especialmente para este fim.

CLÁUSULA DÉCIMA QUINTA: O exercício social coincidirá com o ano civil, desta forma terá início em 1.º de janeiro e se encerrará em 31 de dezembro. Quando será apurado o inventário físico e financeiro dos bens, direitos e obrigações e as respectivas demonstrações financeiras, em conformidade com os Princípios Contábeis Geralmente Aceitos e Resoluções do Conselho Federal de Contabilidade. A escrituração ficará a cargo de contabilista legalmente habilitado conforme art. 1.182, da lei n.º 10.406/2002.

Muelo
Mário
Luis

SELO DE AUTENTICIDADE
APOSTO NA ÚLTIMA FOLHA

DISPOSIÇÕES GERAIS

CLÁUSULA DÉCIMA SEXTA: Casos Omissos: Os casos omissos deste contrato serão resolvidos pela aplicação dos dispositivos legais que regem este tipo societário e, supletivamente, pelas normas da sociedade anônima (Lei n.º 6.404/76), conforme faculta o parágrafo único do artigo 1.053 da lei n.º 10.406/2002.



CERTIFICO O REGISTRO EM 16/08/2018 16:15 SOB Nº 20184779480.
PROTOCOLO: 184779480 DE 13/08/2018. CÓDIGO DE VERIFICAÇÃO:
11803382842. NIRE: 41206595542.
IRMÃOS SCHONS LTDA

Libertad Bogus
SECRETÁRIA-GERAL
CURITIBA, 16/08/2018
www.empresafacil.pr.gov.br

**4º ALTERAÇÃO CONTRATUAL DA SOCIEDADE LIMITADA
SCHONS INDÚSTRIA DE IMPLEMENTOS AGRÍCOLAS LTDA**

CNPJ: 11.186.884/0001-37

NIRE: 41.2.06595542

018548

CLÁUSULA DÉCIMA SÉTIMA: A Sociedade declara, sob as penas da Lei, que se enquadra na condição de MICROEMPRESA, nos termos da Lei Complementar nº 123, de 14/12/2006.

CLÁUSULA DÉCIMA OITAVA: Fica eleito o foro de Marechal Cândido Rondon - PR, para o exercício e o cumprimento dos direitos e obrigações resultantes deste contrato.

E, por estarem assim, justos e contratados, lavram e assinam, a presente, em via única de igual teor e forma, obrigando-se fielmente por si, seus herdeiros e sucessores legais a cumpri-lo em todos os seus termos.

Pato Bragado, PR, 10 de Agosto de 2018.

 FIRMA RECONHEC.

MARCELO SCHONS

 FIRMA RECONHEC.

MARCIO SCHONS

 FIRMA RECONHEC.

MARIA DE LURDES SCHONS

11



CERTIFICO O REGISTRO EM 16/08/2018 16:15 SOB N° 20184779480.
PROTOCOLO: 184779480 DE 13/08/2018. CÓDIGO DE VERIFICAÇÃO:
11803382842. NIRE: 41206595542.
IRMÃOS SCHONS LTDA

Libertad Bogus
SECRETÁRIA-GERAL
CURITIBA, 16/08/2018
www.empresafacil.pr.gov.br

018549

Serviço Distrital de Pato Bragado
 Rua Paranaguá, 1160 - Pato Bragado - Paraná
 Fone/Fax: (45) 3282-1296 - Rua Maria C. Randon, 137 - 85900-000
 Alameda Kern Tulio - Taboão - Pato Bragado - PR

Selo nº 02NHH.28U7c.8vply, Controle: UKGZT.dGEAU
 Consulte esse selo em www.empresa.com.br

Reconheço por VERDADEIRA as assinaturas de MARCELO SCHONS (1379),
 MARCIO SCHONS (3766) e MARIA DE LURDES SCHONS (3227). *0005 Docu
 fe.

Pato Bragado, 13 de agosto de 2018 - 14:02:42h.
 Em Pato Bragado de Veredito

Alisnéia Kern Tulio - Tabelião



over... [handwritten signature]



CERTIFICO O REGISTRO EM 16/08/2018 16:15 SOB Nº 20184779480.
 PROTOCOLO: 184779480 DE 13/08/2018. CÓDIGO DE VERIFICAÇÃO:
 11803382842. NIRE: 41206595542.
 IRMÃOS SCHONS LTDA

Libertad Bogus
 SECRETÁRIA-GERAL
 CURITIBA, 16/08/2018
www.empresafacil.pr.gov.br



MUNICÍPIO DE PATO BRAGADO - PR
SECRETARIA DE FINANÇAS
DEPARTAMENTO DE TRIBUTAÇÃO E FISCALIZAÇÃO

ALVARÁ DE LICENÇA
E LOCALIZAÇÃO

010550

Nº 17970010 /2022

Pelo presente fica, a título precário, concedida LICENÇA para o estabelecimento abaixo, enquanto preencher as exigências da Legislação em vigor.

Este Documento não exclui a exigência do Atestado de Vigilância Sanitária emitido pelo Órgão Municipal competente

Nome.....: IRMAOS SCHONS LTDA

Cadastro.....: 17970010

Endereço.....: Lª RODOVIA PR 495 100

Atividade....: Fabricação de máquinas e equipamentos para a agricultura e p
Manutenção e reparação de máquinas, aparelhos e materiais elétricos não especificados ante
Manutenção e reparação de máquinas e aparelhos de refrigeração e ventilação para uso indus
Manutenção e reparação de máquinas e equipamentos para agricultura e pecuária

HORÁRIO DE FUNCIONAMENTO

	Normal	Especial
DE SEG. A SEX.....:	8:00 às 18:00 horas	XXXXXXXXXXXXXXXX
SÁBADOS.....:	8:00 às 12:00 horas	XXXXXXXXXXXXXXXX
DOMINGOS.....:	XXXXXXXXXXXXXXXX	XXXXXXXXXXXXXXXX

Valido até 31/03/2023

Cadastro de Prestação de Serviços Nº: 2340358

Em data de 14/04/2022

OBS:

REPÚBLICA FEDERATIVA DO BRASIL



COMARCA DE MARECHAL CÂNDIDO RONDON - ESTADO DO PARANÁ
 CARTÓRIO DO DISTRIBUIDOR, PARTIDOR, CONTADOR, DEPOSITÁRIO PÚBLICO E AVALIADOR JUDICIAL
FÓRUM ARTHUR HERÁCLIO GOMES FILHO

Maria Terezinha Sequinel de Camargo
 TITULAR

Cristiane Weber
Geordan Fernando Putzke de Oliveira
Graciele Martins Leusch
Sandra Mara Signore
 ESC. JURAMENTADOS

CERTIDÃO (NEGATIVA)

CERTIFICO, a pedido da parte interessada, que revendo os livros e o sistema informatizado de distribuição CÍVEL (Cível) sob minha guarda, existente neste cartório, verifiquei **não constar** nenhuma AÇÃO DE FALÊNCIA, RECUPERAÇÃO JUDICIAL ou CONCORDATA, contra:

IRMÃOS SCHONS LTDA – inscrito no CNPJ sob n.º 11.186.884/0001-37, com sede Rod. PR 495, s/n.º, Fundos, Portão 05, Parque Industrial 4, no Município de Pato Bragado, nesta Comarca.

CERTIFICO que, procedi às buscas a partir da data do sinistro do Fórum local em 31-01-87, inclusive em processos salvos e redistribuídos.

O REFERIDO É VERDADE E DOU FÉ.
 Marechal Cândido Rondon, 24 de fevereiro de 2023.



**MARIA
 TEREZINHA
 SEQUINEL DE
 CAMARGO:05
 399393000171**

Assinado de forma digital por MARIA TEREZINHA SEQUINEL DE CAMARGO:05399393000171
 Dados: 2023.02.24 08:55:44 -03'00'



REPÚBLICA FEDERATIVA DO BRASIL

CADASTRO NACIONAL DA PESSOA JURÍDICA

01055

NÚMERO DE INSCRIÇÃO 11.186.884/0001-37 MATRIZ	COMPROVANTE DE INSCRIÇÃO E DE SITUAÇÃO CADASTRAL	DATA DE ABERTURA 28/09/2009
NOME EMPRESARIAL IRMAOS SCHONS LTDA		
TÍTULO DO ESTABELECIMENTO (NOME DE FANTASIA) SCHONS INDUSTRIA DE IMPLEMENTOS AGRICOLAS		PORTE EPP
CÓDIGO E DESCRIÇÃO DA ATIVIDADE ECONÔMICA PRINCIPAL 28.33-0-00 - Fabricação de máquinas e equipamentos para a agricultura e pecuária, peças e acessórios, exceto para irrigação		
CÓDIGO E DESCRIÇÃO DAS ATIVIDADES ECONÔMICAS SECUNDÁRIAS 28.24-1-01 - Fabricação de aparelhos e equipamentos de ar condicionado para uso industrial 28.24-1-02 - Fabricação de aparelhos e equipamentos de ar condicionado para uso não-industrial 33.13-9-99 - Manutenção e reparação de máquinas, aparelhos e materiais elétricos não especificados anteriormente 33.14-7-07 - Manutenção e reparação de máquinas e aparelhos de refrigeração e ventilação para uso industrial e comercial 33.14-7-11 - Manutenção e reparação de máquinas e equipamentos para agricultura e pecuária 33.14-7-13 - Manutenção e reparação de máquinas-ferramenta 33.19-8-00 - Manutenção e reparação de equipamentos e produtos não especificados anteriormente 38.11-4-00 - Coleta de resíduos não-perigosos 42.11-1-02 - Pintura para sinalização em pistas rodoviárias e aeroportos 42.13-8-00 - Obras de urbanização - ruas, praças e calçadas 43.22-3-02 - Instalação e manutenção de sistemas centrais de ar condicionado, de ventilação e refrigeração 43.99-1-04 - Serviços de operação e fornecimento de equipamentos para transporte e elevação de cargas e pessoas para uso em obras 46.61-3-00 - Comércio atacadista de máquinas, aparelhos e equipamentos para uso agropecuário; partes e peças 49.30-2-01 - Transporte rodoviário de carga, exceto produtos perigosos e mudanças, municipal. 49.30-2-02 - Transporte rodoviário de carga, exceto produtos perigosos e mudanças, intermunicipal, interestadual e internacional 77.39-0-99 - Aluguel de outras máquinas e equipamentos comerciais e industriais não especificados anteriormente, sem operador 81.29-0-00 - Atividades de limpeza não especificadas anteriormente 81.30-3-00 - Atividades paisagísticas 95.21-5-00 - Reparação e manutenção de equipamentos eletroeletrônicos de uso pessoal e doméstico		
CÓDIGO E DESCRIÇÃO DA NATUREZA JURÍDICA 206-2 - Sociedade Empresária Limitada		
LOGRADOURO ROD PR 495	NÚMERO S/N	COMPLEMENTO FUNDOSPORTAO 05
CEP 85.948-000	BAIRRO/DISTRITO PARQUE INDUSTRIAL 4	MUNICÍPIO PATO BRAGADO
		UF PR
ENDEREÇO ELETRÔNICO schemaq@hotmail.com		TELEFONE (45) 3282-1297
ENTE FEDERATIVO RESPONSÁVEL (EFR) *****		
SITUAÇÃO CADASTRAL ATIVA		DATA DA SITUAÇÃO CADASTRAL 28/09/2009
MOTIVO DE SITUAÇÃO CADASTRAL		
SITUAÇÃO ESPECIAL *****		DATA DA SITUAÇÃO ESPECIAL *****

Aprovado pela Instrução Normativa RFB nº 1.863, de 27 de dezembro de 2018.

Emitido no dia 11/01/2023 às 15:41:14 (data e hora de Brasília).

Página: 1/1



02553

CERTIDÃO SIMPLIFICADA

Sistema Nacional de Registro de Empresas Mercantis - SINREM

Certificamos que as informações abaixo constam dos documentos arquivados nesta Junta Comercial e são vigentes na data da sua expedição.

Nome Empresarial: IRMÃOS SCHONS LTDA		Protocolo: PRC2314446090			
Natureza Jurídica: Sociedade Empresária Limitada					
NIRE (Sede) 41206595542	CNPJ 11.186.884/0001-37	Data de Ato Constitutivo 28/09/2009	Início de Atividade 23/09/2009		
Endereço Completo Rodovia PR 495, N° S/N, FUNDOS PORTÃO 05, PARQUE INDUSTRIAL 4 - Pato Bragado/PR - CEP 85948-000					
Objeto Social Fabricação de Máquinas, Equipamentos, Peças e Acessórios para as Atividades Industrial, Comercial e Rural, como Agricultura, Avicultura, Pecuária, Suinocultura, Manutenção, Reparação e Consertos de Máquinas e Equipamentos para Indústria, Comércio, Agricultura, Avicultura, Pecuária, Suinocultura, Serviços de Torno e Soldas, Comércio atacadista de Máquinas, Equipamentos, Ferramentas, Peças e Acessórios inclusive rolamentos para veículos e máquinas agrícolas de quaisquer máquinas de atividades Rural, industrial e Comercial, Fabricação de Aparelhos de Climatização, Manutenção e Reparo dos Aparelhos de Climatização, Serviços de Instalação, Manutenção e Reparo de Aparelhos de Ar Condicionado, Serviços de Limpeza e Conservação de Ruas e Logradouros Com Mão de Obra e com Máquinas, Serviços de Paisagismo, limpeza, Poda e Plantio de árvores e Jardins na Área Urbana e Área Privada, Serviços de Implantação de Sinalização em Estradas e Rodovias, Serviços de Sinalização com Pintura em Vias Urbanas, Ruas e Locais com Estacionamento para Veículos, Serviços de Coleta de Resíduos não Perigosos de Origem Doméstica, Urbana ou Industrial por Meio de Lixeiras, Veículos, Caçambas, Serviços de Coleta de Materiais Recuperáveis e de Resíduos em Pequenas Lixeiras Públicas, Serviços de Coleta de Entulhos e Refugos de Obras e de Demolições, Locação de Caçambas para Acondicionamento de Lixos Urbano, Industrial, Público, Entulhos e Refugos de Obras e Demolições, Locação de Máquina e Equipamentos, com ou sem Operador, Transporte Rodoviário de Carga, Exceto Produtos Perigosos e Mudanças, Municipal, Intermunicipal, Interestadual e internacional.					
Capital Social R\$ 100.000,00 (cem mil reais) Capital Integralizado R\$ 100.000,00 (cem mil reais)		Porte EPP (Empresa de Pequeno Porte)	Prazo de Duração Indeterminado		
Dados do Sócio					
Nome MARCIO SCHONS	CPF/CNPJ 049.148.429-12	Participação no capital R\$ 50.000,00	Espécie de sócio Sócio	Administrador S	Término do mandato Indeterminado
Nome MARCELO SCHONS	CPF/CNPJ 975.899.699-15	Participação no capital R\$ 50.000,00	Espécie de sócio Sócio	Administrador N	Término do mandato Indeterminado
Dados do Administrador					
Nome MARCIO SCHONS	CPF 049.148.429-12	Término do mandato Indeterminado			
Último Arquivamento		Ato/eventos		Situação	
Data 20/04/2022	Número 20222573520	307 / 307 - REENQUADRAMENTO DE MICROEMPRESA COMO EMPRESA DE PEQUENO PORTE		ATIVA Status SEM STATUS	

Esta certidão foi emitida automaticamente em 23/01/2023, às 07:42:56 (horário de Brasília).
Se impressa, verificar sua autenticidade no <https://www.empresafacil.pr.gov.br>, com o código NFUBQDGT.



PRC2314446090

LEANDRO MARCOS RAYSEL BISCAIA
Secretário(a) Geral

ANEXO - III DECLARAÇÃO UNIFICADA

À Pregoeira

Município de Capanema, Estado do Paraná
Edital de Pregão Eletrônico nº 01/2023

Objeto: (AQUISIÇÃO DE IMPLEMENTOS AGRÍCOLAS E MÁQUINAS PESADAS ATRAVÉS DOS CONVÊNIOS 921541-2021 (MAPA), 921166-2021 (MAPA) 910548-2021 (MDR), 926215-2022 (MAPA), TRANSFERÊNCIA ESPECIAL 09032021-010379, E RECURSOS LIVRES, FIRMADOS COM O MUNICÍPIO DE CAPANEMA-PR)

I - Pelo presente instrumento e para todos os fins de direito, a empresa **Irmãos schons Ltda**, inscrita no CNPJ nº **11.186.884/0001-37**, com sede na Rodovia PR 495, nº S/N, Parque Industrial 4, Portão 05, I.E 90496297-00, no município de Pato Bragado, Estado Paraná, através de seu representante legal infra-assinado, DECLARA:

- a) a ciência e a concordância da proponente com as condições e obrigações contidas no Edital, no Termo de Referência/Projeto Básico, na minuta da Ata de registro de preços/contrato e demais anexos; que cumpre plenamente os requisitos de habilitação definidos no Edital e anexos, bem como que a proposta comercial apresentada está em conformidade com as exigências deste processo de contratação;
- b) a ciência e a concordância da proponente com as regras de execução, de recebimento e de pagamento previstas no Edital e seus anexos, assumindo a responsabilidade de cumpri-las;
- c) que a proponente não emprega menores de 18 (dezoito) anos em trabalho noturno, perigoso ou insalubre; que a proponente não emprega menores de 16 (dezesseis) anos; de que caso a proponente empregue menores de 16 (dezesseis) anos, estes estão contratados na condição de jovem aprendiz, nos termos do artigo 7º, inciso XXXIII, da Constituição Federal;
- d) que a proponente e os seus sócios e/ou administradores não foram declarados inidôneos ou impedidos para licitar ou contratar com a Administração Pública de qualquer ente federado;
- e) que inexistem fatos impeditivos para a habilitação da proponente no certame e de que não se enquadra em nenhuma das hipóteses de conflito de interesses previstas na Lei, ciente da obrigatoriedade de declarar ocorrências posteriores, durante toda a vigência da contratação;
- f) que o orçamento e a proposta comercial apresentados pela proponente neste processo de contratação foram elaborados de forma independente;
- g) que a proponente não possui, em sua cadeia produtiva, empregados executando trabalho degradante ou forçado, observando o disposto nos incisos III e IV do artigo 1º e no inciso III do artigo 5º da Constituição Federal;
- h) que, em se tratando de microempresa ou empresa de pequeno porte, cumpre os requisitos estabelecidos no art. 3º da Lei Complementar nº 123/2006, estando apta a usufruir do tratamento favorecido estabelecido em seus artigos 42 a 49, se for o caso;
- i) que **NENHUM** sócio e/ou administrador da proponente exerce cargo ou função pública impeditiva de relacionamento comercial com a Administração Pública;
- j) que a proponente não contratará empregados com incompatibilidade com as autoridades contratantes ou ocupantes de cargos de direção ou de assessoramento, incluindo os respectivos parentes até o terceiro grau, na forma da Súmula Vinculante nº 13 do STF.

0110555



II - Para os fins da presente contratação, indicamos as seguintes informações:

a) O(a) responsável legal da empresa é o(a) Sr.(a) Marcio Schons, Portador(a) do RG sob nº 7.226.386-3 SSP/PR e CPF nº 7.226.386-3 SSP/PR, cuja função/cargo é sócioadministrador/Diretor, responsável pela assinatura do Contrato/Ata.

b) em caso de qualquer comunicação futura referente a este processo de contratação, bem como em caso de eventual contratação, concordo que a comunicação oficial do Município seja encaminhada de forma eletrônica, para os seguintes endereços e números:

1 - E-mail: irmaoschons01@gmail.com

2 - Telefone: (45) 3282-1297

3 - Whats App: (45) 9 9908-0116

4 - Telegram:

c) caso altere os endereços ou números mencionados acima, comprometemo-nos a protocolizar pedido de alteração junto ao Município, sob pena de ser considerado como intimado conforme os dados anteriormente fornecidos.

d) nomeamos e constituímos o(a) senhor(a) Marcio Schons, portador(a) do CPF/MF sob n.º 049.148.429-12, para ser o(a) responsável para acompanhar a execução da presente contratação e todos os atos necessários ao cumprimento das obrigações contidas no instrumento convocatório e seus Anexos.

Pato Bragado - PR, 28 de Fevereiro de 2023.

MARCIO
SCHONS:04
914842912

Assinado de forma digital por
MARCIO SCHONS:04914842912
DN: c=BR, ou=CP-Brasil,
ou=Presencial, ou=40312993000151,
ou=Secretaria da Receita Federal do
Brasil - RJ, ou=RFB e-CPF-A1,
ou=sem-branco, ou=MARCIO
SCHONS:04914842912
Data: 2023.02.28 16:50:25 -03'00'

IRMÃOS SCHONS LTDA

CNPJ 11.186.884/0001-37

Marcio Schons

Sócio Administrativo/Diretor

RG: 7.226.386-3 SSP/PR

CPF: 049.148.429-12



ANEXO - IV
DECLARAÇÃO DE ENQUADRAMENTO – ME/EPP

Pelo presente instrumento, a empresa Irmãos Schons Ltda, CNPJ nº **11.186.884/0001-37**, com sede na Rodovia PR 495, nº S/N, Parque Industrial 4, Portão 05, I.E 90496297-00, no município de Pato Bragado, Estado Paraná, através de seu representante legal infra-assinado, declara, sob as penas do artigo 299 do Código Penal, que se enquadra na situação de microempresa, empresa de pequeno porte ou cooperativa, nos termos da Lei Complementar nº 123/2006, bem assim que inexistem fatos supervenientes que conduzam ao seu desenquadramento desta situação.

Pato Bragado - PR, 28 de Fevereiro de 2023.

MARCIO
SCHONS:04
914842912

Assinado de forma digital por
MARCIO SCHONS:04914842912
DN: c=BR, ou=ICP-Brasil,
ou=Presencial,
ou=40312993000151,
ou=Secretaria da Receita Federal
do Brasil - RFB, ou=RFB e-CPF A1,
ou=sem-branco, cn=MARCIO
SCHONS:04914842912
Dados: 2023.03.01 08:13:18 -03'00'

IRMÃOS SCHONS LTDA

CNPJ 11.186.884/0001-37

Marcio Schons

Sócio Administrativo/Diretor

RG: 7.226.386-3 SSP/PR

CPF: 049.148.429-12



080557

Ministério da Economia
Secretaria Especial de Desburocratização, Gestão e Governo Digital
Secretaria de Gestão

Sistema de Cadastramento Unificado de Fornecedores - SICAF

Declaração

Declaramos para os fins previstos na Lei nº 8.666, de 1993, conforme documentação registrada no SICAF, que a situação do fornecedor no momento é a seguinte:

Dados do Fornecedor

CNPJ: 24.667.053/0001-29 DUNS®: 922164950
Razão Social: BRUNO IRINEU PEREIRA COMERCIO DE PECAS E MANUTENCAO
Nome Fantasia: IRINEU MAQUINAS E PECAS AGRICOLA
Situação do Fornecedor: Credenciado Data de Vencimento do Cadastro: 10/11/2023
Natureza Jurídica: EMPRESÁRIO (INDIVIDUAL)
MEI: Não
Porte da Empresa: Micro Empresa

Ocorrências e Impedimentos

Ocorrência: Nada Consta
Impedimento de Licitar: Nada Consta
Ocorrências Impeditivas indiretas: Nada Consta
Vínculo com "Serviço Público": Nada Consta

Níveis cadastrados:

Documento(s) assinalado(s) com "*" está(ão) com prazo(s) vencido(s).

Fornecedor possui alguma pendência no Nível de Cadastramento indicado. Verifique mais informações sobre pendências nas funcionalidades de consulta.

I - Credenciamento

II - Habilitação Jurídica

III - Regularidade Fiscal e Trabalhista Federal

Receita Federal e PGFN	Validade:	10/05/2023
FGTS	Validade:	01/03/2023
Trabalhista (http://www.tst.jus.br/certidao)	Validade:	04/07/2023

IV - Regularidade Fiscal Estadual/Distrital e Municipal (Possui Pendência)

Receita Estadual/Distrital	Validade:	14/03/2023
Receita Municipal	Validade:	09/02/2023 (*)



050558

Consulta de Impedidos de Licitar

CNPJ: 24667053000129

NENHUM ITEM ENCONTRADO!

ANEXO – II

PROPOSTA DE PREÇO AJUSTADA

A empresa BRUNO IRINEU PEREIRA COMERCIO DE PEÇAS E MANUTENÇÃO, estabelecida na inscrita no CNPJ sob nº 24.667.053/0001-29 neste ato representada por BRUNO IRINEU PEREIRA cargo, SÓCIO ADMINISTRADOR RG: 13.501.834 CPF 086.175.029, propõe fornecer à Prefeitura Municipal de Capanema, em estrito cumprimento ao previsto no Edital de Pregão Eletrônico nº 1/2022, conforme abaixo discriminado:

1. Item/Lote: 12/65353

2. Especificações de cada item:

- Item 12: GRADE NIVELADORA, 32 DISCOS DE 20 POLEGADAS RECORTADOS, ESPAÇAMENTO ENTRE OS DISCOS DE 195 MM, LARGURA DE CORTE DE 2900 MM, SEM COMANDO COM 12 MESES DE GARANTIA.

3. Quantidade de cada item: 1

4. Marca e/ou modelo de cada item

5. Valor unitário e total de cada item:

- ITEM 12: R\$20.340,00 MARCA:IRINEU MPA MODELO: GRDI32X20

TOTAL DA PROPOSTA: R\$20.340,00

6. Declarar que a proponente se obriga a cumprir todos os termos da contratação indicadas nos documentos que compõem a licitação.

7. Indicar que a validade da proposta definitiva de preços é pelo prazo de 1 (um) ano, ou outro prazo indicado nos documentos que compõem a licitação, contado da data da apresentação da proposta definitiva de preços.

050560

8. Prazo máximo de fornecimento dos produtos/prestação dos serviços, respeitando-se o disposto no Termo de Referência.

9. Declarar que preços ofertados já estão inclusos os tributos, fretes, taxas, seguros, encargos sociais, trabalhistas e todas as demais despesas necessárias à execução do objeto da contratação.

OBSERVAÇÕES:

a) Rubricar todas as folhas e assinar a última;

b) Utilizar, preferencialmente, papel timbrado da proponente;

c) O preço proposto deverá ser expresso em moeda corrente nacional (Real), **com até duas casas decimais (R\$20.340,00)**;

d) Em se tratando de licitação cujo critério de julgamento seja o "**maior desconto**", de acordo com o indicado no item 1 do Edital, o desconto proposto deverá ser expresso em percentual;

e) Em se tratando de licitação cujo critério de julgamento seja o "**menor preço por lote**", de acordo com o indicado no item 1 do Edital, a proposta definitiva de preços deverá discriminar os itens que compõem o lote, com todas as especificações individualizadas, bem como os seus respectivos preços unitários e totais;

e.1. Na indicação dos preços unitários dos itens que compõem o lote deverá ser observada a proporcionalidade na redução dos preços unitários de todos os itens, levando-se em consideração o preço total do lote indicado na proposta inicial de preços e o valor total do lote considerado vencedor do certame, sem olvidar do quantitativo de cada um dos itens.

Documento assinado digitalmente

gov.br

BRUNO IRINEU PEREIRA
Data: 01/03/2023 14:53:44-0300
Verifique em <https://verificador.ti.br>

Bruno Irineu Pereira
SÓCIO - ADMINISTRADOR

RG: 13.501.834-1

CPF: 086.175.029-24

Bela Vista do Paraíso-PR, 01 de Março de 2023

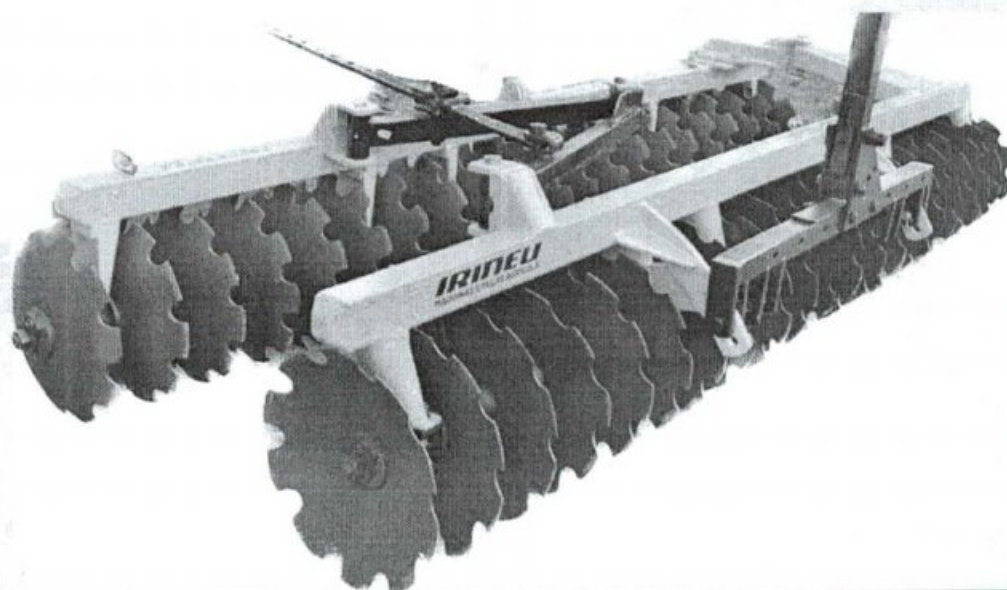

GRADE NIVELADORA 32 DISCOS X 20" IRINEU MPA

- Modelo / Ano: GRDNI32X20 – 2023 – NACIONAL
- Espaçamento entre Discos: 195 mm
- Profundidade de Trabalho: 50 a 150 mm
- Diâmetro do Eixo: 1.1/4
- Tipo dos Discos: Recortados
- Mancais: Tipo Rolamentos Lubrificados a óleo
- Tipo de Acoplamento: Engate Barra de Tração
- Sistema: Arrasto
- Largura de corte: 2900 mm
- Garantia total de fábrica: 12 meses
- Peso Aprox.: 900 KG
- Potência Trator: 70 a 130cv

BRUNO IRINEU PEREIRA COMÉRCIO DE PEÇAS E MANUTENÇÃO
CNPJ: 24.667.053/0001-29

060562





040563

(Default4.aspx)

(43) 99118-9320 ([https://web.whatsapp.com/send?phone=554391189320&text=Olá, estou entrando em contato através do site Irineu M P A - Máquinas e Peças Agrícolas](https://web.whatsapp.com/send?phone=554391189320&text=Olá,%20estou%20entrando%20em%20contato%20através%20do%20site%20Irineu%20M%20P%20A%20-%20Máquinas%20e%20Peças%20Agrícolas))

Filtros
Selecionados

IMPLEMENTOS
AGRICOLAS

2
encontrados



(<https://www.facebook.com/share.php?u=http://www.irineumpa.com.br/15/Novos.aspx?Agriculturas-PR.%20tipo%3D8&photos=image%202023-01-27>)



([https://web.whatsapp.com/send?phone=554391189320&text=Olá, estou entrando em contato através do site Irineu M P A - Máquinas e Peças Agrícolas](https://web.whatsapp.com/send?phone=554391189320&text=Olá,%20estou%20entrando%20em%20contato%20através%20do%20site%20Irineu%20M%20P%20A%20-%20Máquinas%20e%20Peças%20Agrícolas))

Mais Recentes
Exibindo 1 - 2 de 2

Anterior 1 Próxima

Tipo

IMPLEMENTOS AGRICOLAS
(<https://www.irineumpa.com.br/15/Novos.aspx?tipo=8>)



GRADE ARADORA

ARADORA 20
DISCOS 2023



GRADE INTERMEDIÁRIA

INTERMEDIÁRIA
16 DISCOS 2022

Marca

GRADE ARADORA 1
IRINEU
(<https://www.irineumpa.com.br/15/Novos.aspx?tipo=8&marca=2616>)

GRADE INTERMEDIÁRIA 1
IRINEU
(<https://www.irineumpa.com.br/15/Novos.aspx?tipo=8&marca=6042>)
R\$ 24.500,00 Mais detalhes

IRINEU
MPA
(<https://www.irineumpa.com.br/15/Novos.aspx?tipo=8&marca=6042>)
R\$ 35.900,00 Mais detalhes

Anterior 1 Próxima



ENTRE EM CONTATO

([https://web.whatsapp.com/send?phone=554391189320&text=Olá, estou entrando em contato através do site Irineu M P A - Máquinas e Peças Agrícolas.](https://web.whatsapp.com/send?phone=554391189320&text=Olá,%20estou%20entrando%20em%20contato%20através%20do%20site%20Irineu%20M%20P%20A%20-%20Máquinas%20e%20Peças%20Agrícolas))

050564



(Default4.aspx)

Irineu M P A - Máquinas e Peças Agrícolas

Celular:  (43) 99118-9320
(<https://web.whatsapp.com/send?phone=554391189320&text=Olá,estouentrandoemcontatoatravésdositeIrineuMPA-MáquinasPeçasAgrícolas.>)

Rua Dr. Romario Martins, 389,
Jardim Primavera
BELA VISTA DO PARAISO/PARANÁ
86130-000

©2023 Irineu M P A - Máquinas e Peças Agrícolas

Horário de Atendimento

Domingo, Segunda, Terça, Quarta, Quinta, Sexta, Sábado de 08:00 às 18:00

Horário de Almoço de 12:00 às 13:30



(<https://www.facebook.com/irineu.trat>)

Desenvolvido por



Tratores e Colheitadeiras (<https://www.tratorescolheitadeiras.com.br>)



ENTRE EM CONTATO >

(<https://web.whatsapp.com/send?phone=554391189320&text=Olá,estouentrandoemcontatoatravésdositeIrineuMPA-MáquinasPeçasAgrícolas.>)



0563

DECLARAÇÃO UNIFICADA
À Pregoeira
Município de Capanema, Estado do Paraná
Edital de Pregão Eletrônico nº 1/2023

Objeto: GRADE NIVELADORA 32X20

I - Pelo presente instrumento e para todos os fins de direito, a empresa BRUNO IRINEU PEREIRA inscrita no CNPJ nº 24.667.053/0001-29 com sede na RUA ROMÁRIO MARTINS 349, BELA VISTA DO PARAÍSO-PR através de seu representante legal infra-assinado, **DECLARA:**

II - Para os fins da presente contratação, indicamos as seguintes informações:

a) o(a) responsável legal da empresa é o(a) Sr.(A) BRUNO IRINEU PEREIRA Portador(a) do RG sob nº 13.501.834-1 e CPF nº 086.175.029-24 cuja função/cargo é SÓCIO ADMINISTRADOR (sócio administrador/procurador/ diretor/etc), **responsável pela assinatura do Contrato/Ata.**

b) em caso de qualquer comunicação futura referente a este processo de contratação, bem como em caso de eventual contratação, **concordo que a comunicação oficial do Município** seja encaminhada de forma eletrônica, para os seguintes endereços e números:

1 - E-mail: irineumpa@gmail.com

2 - Telefone: 43 99106-5460

3 - Whats App: 43 99106-5460

c) caso altere os endereços ou números mencionados acima, comprometemo-nos a protocolizar pedido de alteração junto ao Município, sob pena de ser considerado como intimado conforme os dados anteriormente fornecidos.

d) nomeamos e constituímos o(a) senhor(a) BRUNO IRINEU PEREIRA portador(a) do CPF/MF sob n.º086.175.029-24 para ser o(a) responsável para acompanhar a execução da presente contratação e todos os atos necessários ao cumprimento das obrigações contidas no instrumento convocatório e seus Anexos.

a) a ciência e a concordância da proponente com as condições e obrigações contidas no Edital, no Termo de Referência/Projeto Básico, na minuta da Ata de registro de preços/contrato e demais anexos; que cumpre plenamente os requisitos de habilitação definidos no Edital e anexos, bem como que a proposta comercial apresentada está em conformidade com as exigências deste processo de contratação;

b) a ciência e a concordância da proponente com as regras de execução, de recebimento e de pagamento previstas no Edital e seus anexos, assumindo a responsabilidade de cumpri-las;

- c) que a proponente não emprega menores de 18 (dezoito) anos em trabalho noturno, perigoso ou insalubre; que a proponente não emprega menores de 16 (dezesesseis) anos; de que caso a proponente empregue menores de 16 (dezesesseis) anos, estes estão contratados na condição de jovem aprendiz, nos termos do artigo 7º, inciso XXXIII, da Constituição Federal;
- d) que a proponente e os seus sócios e/ou administradores não foram declarados inidôneos ou impedidos para licitar ou contratar com a Administração Pública de qualquer ente federado;
- e) que inexistem fatos impeditivos para a habilitação da proponente no certame e de que não se enquadra em nenhuma das hipóteses de conflito de interesses previstas na Lei, ciente da obrigatoriedade de declarar ocorrências posteriores, durante toda a vigência da contratação;
- f) que o orçamento e a proposta comercial apresentados pela proponente neste processo de contratação foram elaborados de forma independente;
- g) que a proponente não possui, em sua cadeia produtiva, empregados executando trabalho degradante ou forçado, observando o disposto nos incisos III e IV do artigo 1º e no inciso III do artigo 5º da Constituição Federal;
- h) que, em se tratando de microempresa ou empresa de pequeno porte, cumpre os requisitos estabelecidos no art. 3º da Lei Complementar nº 123/2006, estando apta a usufruir do tratamento favorecido estabelecido em seus artigos 42 a 49, se for o caso;
- i) que **NENHUM** sócio e/ou administrador da proponente exerce cargo ou função pública impeditiva de relacionamento comercial com a Administração Pública;
- j) que a proponente não contratará empregados com incompatibilidade com as autoridades contratantes ou ocupantes de cargos de direção ou de assessoramento, incluindo os respectivos parentes até o terceiro grau, na forma da Súmula Vinculante nº 13 do STF.



Documento assinado digitalmente

BRUNO IRINEU PEREIRA

Data: 01/03/2023 10:30:21 -0300

Verifique em <https://verificador.itl.br>

Bruno Irineu Pereira
SÓCIO - ADMINISTRADOR
RG: 13.501.834-1
CPF: 086.175.029-24

Bela Vista do Paraíso-PR, 28 de FEVEREIRO de 2023

BRUNO IRINEU PEREIRA COMERCIO DE PEÇAS E MANUTENÇÃO

CNPJ: 24.667.053/0001-29

RUA ROMÁRIO MARTINS Nº 349 JARDIM PRIMAVERA, BELA VISTA DO PARAÍSO - PR

Email: irineupeira@gmail.com Telefones: 43 99605-8650 / 43 99106-5460 / 43 99181-6187



REPÚBLICA FEDERATIVA DO BRASIL
CADASTRO NACIONAL DA PESSOA JURÍDICA

050567

NUMERO DE INSCRIÇÃO 24.667.053/0001-29 MATRIZ	COMPROVANTE DE INSCRIÇÃO E DE SITUAÇÃO CADASTRAL	DATA DE ABERTURA 26/04/2016
NOME EMPRESARIAL BRUNO IRINEU PEREIRA COMERCIO DE PECAS E MANUTENCAO		
TITULO DO ESTABELECIMENTO (NOME DE FANTASIA) IRINEU MAQUINAS E PECAS AGRICOLA		PORTE ME
CÓDIGO E DESCRIÇÃO DA ATIVIDADE ECONÔMICA PRINCIPAL 47.44-0-01 - Comércio varejista de ferragens e ferramentas		
CÓDIGO E DESCRIÇÃO DAS ATIVIDADES ECONÔMICAS SECUNDÁRIAS 77.31-4-00 - Aluguel de máquinas e equipamentos agrícolas sem operador 25.42-0-00 - Fabricação de artigos de serralheria, exceto esquadrias 47.44-0-03 - Comércio varejista de materiais hidráulicos 38.31-9-01 - Recuperação de sucatas de alumínio 38.31-9-99 - Recuperação de materiais metálicos, exceto alumínio 25.12-8-00 - Fabricação de esquadrias de metal 52.29-0-02 - Serviços de reboque de veículos 25.39-0-01 - Serviços de usinagem, tornearia e solda 33.14-7-02 - Manutenção e reparação de equipamentos hidráulicos e pneumáticos, exceto válvulas 33.14-7-12 - Manutenção e reparação de tratores agrícolas 47.85-7-99 - Comércio varejista de outros artigos usados 49.30-2-01 - Transporte rodoviário de carga, exceto produtos perigosos e mudanças, municipal.		
CÓDIGO E DESCRIÇÃO DA NATUREZA JURÍDICA 213-5 - Empresário (Individual)		
LOGRADOURO R ROMARIO MARTINS	NUMERO 389	COMPLEMENTO *****
CEP 86.130-000	BAIRRO/DISTRITO JARDIN PRIMAVERA	MUNICÍPIO BELA VISTA DO PARAISO
UF PR	ENDEREÇO ELETRÔNICO BPEREIRA.BP44@GMAIL.COM	
TELEFONE (43) 9615-6650		
ENTE FEDERATIVO RESPONSÁVEL (EFR) *****		
SITUAÇÃO CADASTRAL ATIVA	DATA DA SITUAÇÃO CADASTRAL 26/04/2016	
MOTIVO DE SITUAÇÃO CADASTRAL		
SITUAÇÃO ESPECIAL *****	DATA DA SITUAÇÃO ESPECIAL *****	

Aprovado pela Instrução Normativa RFB nº 1.863, de 27 de dezembro de 2018.

Emitido no dia 10/02/2022 às 14:53:27 (data e hora de Brasília).

Página: 1/1



Governo do Estado do Paraná
Secretaria de Estado da Indústria, Comércio e Serviços
Junta Comercial do Estado do Paraná



CERTIDÃO SIMPLIFICADA

Sistema Nacional de Registro de Empresas Mercantis - SINREM

Certificamos que as informações abaixo constam dos documentos arquivados nesta Junta Comercial e são vigentes na data da sua expedição.

Nome Empresarial: BRUNO IRINEU PEREIRA COMERCIO DE PECAS E MANUTENCAO			Protocolo: PRC2315025080
Natureza Jurídica: Empresário (Individual)			
NIRE (Sede) 41804204920	CNPJ 24.667.053/0001-29	Arquivamento do Ato de Inscrição 26/04/2016	Início de Atividade 26/04/2016
Endereço Completo Rua ROMARIO MARTINS, Nº 389, JARDIN PRIMAVERA-Bela Vista do Paraíso/PR- CEP86130-000			
Objeto COMERCIO VAREJISTA DE FERRAGENS E FERRAMENTAS - COMERCIANTE INDEPENDENTE DE FERRAGENS E FERRAMENTAS.COMERCIO VAREJISTA DE ARTIGOS USADOS - COMERCIANTE INDEPENDENTE DE ARTIGOS USADOS.COMERCIO VAREJISTA DE MATERIAIS HIDRAULICOS - COMERCIANTE INDEPENDENTE DE MATERIAIS HIDRAULICOS.FABRICACAO DE ESQUADRIAS DE METAL, SOB ENCOMENDA OU NAO - FABRICANTE DE ESQUADRIAS METALICAS SOB ENCOMENDA OU NAO, INDEPENDENTE.SERVICOS DE REBOQUE DE VEICULOS - GUINCHEIRO INDEPENDENTE. SERVICOS DE ALUGUEL DE MAQUINAS E EQUIPAMENTOS AGRICOLAS SEM OPERADOR - LOCADOR DE MAQUINAS E EQUIPAMENTOS AGRICOLAS SEM OPERADOR, INDEPENDENTE.SERVICOS DE RECICLAGEM DE MATERIAIS METALICOS, EXCETO ALUMINIO - RECICLADOR DE MATERIAIS ME			
Capital R\$ 40.000,00 (quarenta mil reais)			Porte ME (Microempresa)
Último Arquivamento Data 08/02/2022			Situação ATIVA Status SEM STATUS
Número 20220335001			
Ato/eventos 002 / 020 - ALTERACAO DE NOME EMPRESARIAL			
Nome do Empresário: BRUNO IRINEU PEREIRA		CPF:	
Identidade: 135018341		086.175.029-24	
Estado civil: NÃO INFORMADO		Regime de bens: NÃO INFORMADO	

Esta certidão foi emitida automaticamente em 01/03/2023, às 10:37:51 (horário de Brasília).
Se impressa, verificar sua autenticidade no <https://www.empresafacil.pr.gov.br>, com o código ACE2GGEH.



PRC2315025080

LEANDRO MARCOS RAYSEL BISCAIA
Secretário Geral

5
0119569

**INSTRUMENTO DE TRANSFORMAÇÃO DE MICRO EMPREENDEDOR
INDIVIDUAL MEI EM EMPRESÁRIO INDIVIDUAL**

BRUNO IRINEU PEREIRA COMÉRCIO DE PEÇAS E MANUTENÇÃO

Pelo presente instrumento particular de Ato Constitutivo: **BRUNO IRINEU PEREIRA**, **BRASILEIRO, SOLTEIRO(A)**, **EMPRESÁRIO**, natural da cidade de Bela Vista do Paraíso — PR, data de nascimento 07/02/1998, portador da Carteira de Identidade RG: n° 13.501.834-1, expedida por S.E.S.P./PR em 07/03/2012 e CPF: n° 086.175.029-24, residente e domiciliado na cidade de Bela Vista do Paraíso - PR, na Adriano Augusto Pires, n° 577 – Conjunto Lagoa Dourada, CEP: 86130-000.

Resolve constituir como empresário individual, mediante as seguintes cláusulas tirt. 968, I,CC):

CLÁUSULA I- DO NOME EMPRESARIAL (art. 968, II, CC) empresário individual adotará como nome empresarial a firma, **BRUNO IRINEU PEREIRA COMÉRCIO DE PEÇAS E MANUTENÇÃO** e usará a expressão **IRINEU MÁQUINAS E PEÇAS AGRÍCOLAS** como nome fantasia.

CLÁUSULA II- DO CAPITAL (art. 968, 111, CC) capital será de R\$ 40.000,00 (quarenta mil reais), totalmente subscrito e integralizado, neste ato, da seguinte forma: R\$ 40.000,00 (quarenta mil reais) em moeda corrente do País.

CLÁUSULA III - DA SEDE (art. 968, IV, CC) Empresário Individual terá sua sede no seguinte endereço: RUA ROMÁRIO MARTINS, n° 389, JARDIM PRIMAVERA, Bela Vista do Paraíso - PR, CEP: 86130000.

CLÁUSULA IV - DO OBJETO (art. 968, IV, CC) Empresário Individual terá por objeto o exercício das seguintes atividades econômicas **COMERCIO VAREJISTA DE FERRAGENS E FERRAMENTAS - COMERCIANTE INDEPENDENTE DE FERRAGENS E FERRAMENTAS.COMERCIO VAREJISTA DE ARTIGOS USADOS - COMERCIANTE INDEPENDENTE DE ARTIGOS USADOS.COMERCIO VAREJISTA DE MATERIAIS HIDRAULICOS - COMERCIANTE INDEPENDENTE DE MATERIAIS HIDRAULICOS.FABRICACAO DE ESQUADRIAS DE METAL, SOB ENCOMENDA OU NAO - FABRICANTE DE ESQUADRIAS METALICAS SOB ENCOMENDA OU NAO, INDEPENDENTE.SERVICOS DE REBOQUE DE VEICULOS - GUINCHEIRO INDEPENDENTE..SERVICOS DE ALUGUEL DE MAQUINAS E EQUIPAMENTOS AGRICOLAS SEM OPERADOR - LOCADOR DE MAQUINAS E EQUIPAMENTOS AGRICOLAS SEM OPERADOR, INDEPENDENTE.SERVICOS DE RECICLAGEM DE MATERIAIS METALICOS, EXCETO ALUMINIO - RECICLADOR DE MATERIAIS ME:.** E exercerá as seguintes atividades:

CNAE N° 2512-8/00 - Fabricação de esquadrias de metal,

CNAE N° 2539-0/01 - Serviços de usinagem, tornearia e solda.

CNAE N° 2542-0/00 - Fabricação de artigos de serralheria, exceto esquadrias;

CNAE N° 3314-7/02 - Manutenção e reparação de equipamentos hidráulicos e pneumáticos, exceto válvulas;

CNAE N° 3314-7/12 - Manutenção e reparação de tratores agrícolas;

CNAE N° 3831-9/01 - Recuperação de sucatas de alumínio;

CNAE N° 3831-9/99 - Recuperação de materiais metálicos, exceto alumínio;

CNAE N° 4744-0/03 - Comércio varejista de materiais hidráulicos;

010570

CNAE Nº 4785-7/99 - Comércio varejista de outros artigos usados;
CNAE Nº 4930-2/01 - Transporte rodoviário de carga, exceto produtos perigosos e mudanças, municipal;
CNAE Nº 5229-0/02 - Serviços de reboque de veículos;
CNAE Nº 7731-4/00 - Aluguel de máquinas e equipamentos agrícolas sem operador;

CLÁUSULA V - DECLARAÇÃO DE DESIMPEDIMENTO (art. 37, II, Lei nº 8.934, de 1994) empresário declara, sob as penas da lei, inclusive que são verídicas todas as informações prestadas neste instrumento e quanto ao disposto no artigo 299 do Código Penal, não estar impedido de exercer atividade empresária e não possuir outro registro como Empresário Individual no País.

CLÁUSULA VI- DO INÍCIO DAS ATIVIDADES E PRAZO DE DURAÇÃO (art. 53, III, F, Decreto nº 1.800/96) A Empresa iniciará suas atividades em 26/04/2016 e seu prazo de duração será por tempo indeterminado. E, por estar assim constituído, assino o presente instrumento.

Bela Vista do Paraíso - PR, 18 de janeiro de 2022.

BRUNO IRINEU PEREIRA

060571

Secretaria da Micro e Pequena Empresa
Secretaria da Racionalização e Simplificação
Departamento de Registro Empresarial e Integração
Junta Comercial do Estado do Paraná - JUCEPAR

DECLARAÇÃO DE ENQUADRAMENTO DE MICROEMPRESA

Ilmo. Sr. Presidente da Junta Comercial do Estado do Paraná - JUCEPAR

A Empresa, **BRUNO IRINEU PEREIRA COMÉRCIO DE PEÇAS E MANUTENÇÃO**, estabelecido na RUA ROMÁRIO MARTINS, Nº 389 , JARDIM PRIMAVERA, Bela Vista do Paraíso - PR, CEP: 86130-000, requer a Vossa Senhoria o arquivamento do presente instrumento e declara, sob as penas da Lei, que se enquadra na condição de MICROEMPRESA, nos termos da Lei Complementar nº 123, de 14/12/2006.

Código do ato: 315 Descrição do Ato: ENQUADRAMENTO DE MICROEMPRESA

Bela Vista do Paraíso - PR, 18/01/2022.

BRUNO IRINEU PEREIRA



050572

ASSINATURA ELETRÔNICA

Certificamos que o ato da empresa BRUNO IRINEU PEREIRA COMERCIO DE PECAS E MANUTENCAO consta assinado digitalmente por:

IDENTIFICAÇÃO DO(S) ASSINANTE(S)	
CPF/CNPJ	Nome
08617502924	BRUNO IRINEU PEREIRA



CERTIFICO O REGISTRO EM 08/02/2022 14:06 SOB Nº 20220335001.
PROTOCOLO: 220335001 DE 01/02/2022.
CÓDIGO DE VERIFICAÇÃO: 12201634550. CNPJ DA SEDE: 24667053000129.
NIRE: 41804204920. COM EFEITOS DO REGISTRO EM: 18/01/2022.
BRUNO IRINEU PEREIRA COMERCIO DE PECAS E MANUTENCAO

SEBASTIAO MOTA
SECRETÁRIO-GERAL
www.empresafacil.pr.gov.br

A validade deste documento, se impresso, fica sujeito à comprovação de sua autenticidade nos respectivos portais, informando seus respectivos códigos de verificação.

Certificado da Condição de Microempreendedor Individual

0110573



Identificação

Nome Empresarial

BRUNO IRINEU PEREIRA 08617502924

Nome do Empresário

BRUNO IRINEU PEREIRA

Nome Fantasia

IRINEU MAQUINAS E PECAS AGRICOLA

Capital Social

40.000,00

Número Identidade

135018341

Orgão Emissor

SSP

UF Emissor

PR

CPF

086.175.029-24

Condição de Microempreendedor Individual

Situação Cadastral Vigente

ATIVO

Data de Início da Situação Cadastral Vigente

26/04/2016

Número de Registro

CNPJ

24.667.053/0001-29

Endereço Comercial

CEP

86130-000

Bairro

JARDIN PRIMAVERA

Logradouro

RUA ROMARIO MARTINS

Município

BELA VISTA DO PARAISO

Número

389

UF

PR

Atividades

Data de Início de Atividades

26/04/2016

Forma de Atuação

Estabelecimento fixo

Ocupação Principal

Comerciante independente de ferragens e ferramentas

Atividade Principal (CNAE)

4744-0/01 - Comércio varejista de ferragens e ferramentas

Ocupações Secundárias

Reciclador(a) de materiais metálicos, exceto alumínio, independente

Transportador(a) municipal de cargas não perigosas(carreto), independente

Comerciante independente de artigos usados

Locador(a) de máquinas e equipamentos agrícolas sem operador, independente

Guincheiro (reboque de veículos) independente

Fabricante de esquadrias metálicas sob encomenda ou não, independente

Soldador(a) / brasador(a) independente

Atividades Secundárias (CNAE)

3831-9/99 - Recuperação de materiais metálicos, exceto alumínio

4930-2/01 - Transporte rodoviário de carga, exceto produtos perigosos e mudanças, municipal

4785-7/99 - Comércio varejista de outros artigos usados

7731-4/00 - Aluguel de máquinas e equipamentos agrícolas sem operador

5229-0/02 - Serviços de reboque de veículos

2512-8/00 - Fabricação de esquadrias de metal

2539-0/01 - Serviços de usinagem, tornearia e solda

Reciclador(a) de sucatas de alumínio independente	3831-9/01 - Recuperação de sucatas de alumínio
Reparador(a) de tratores agrícolas, independente	3314-7/12 - Manutenção e reparação de tratores agrícolas
Serralheiro(a), exceto para esquadrias, sob encomenda ou não, independente	2542-0/00 - Fabricação de artigos de serralheria, exceto esquadrias
Comerciante independente de materiais hidráulicos	4744-0/03 - Comércio varejista de materiais hidráulicos
Reparador(a) de equipamentos hidráulicos e pneumáticos, exceto válvulas, independente	3314-7/02 - Manutenção e reparação de equipamentos hidráulicos e pneumáticos, exceto válvulas

Termo de Ciência e Responsabilidade com Efeito de Dispensa de Alvará e Licença de Funcionamento

Declaro, sob as penas da lei, que conheço e atendo aos requisitos legais exigidos pelo Estado e pela Prefeitura do Município para a dispensa da emissão do Alvará e Licença de Funcionamento, compreendidos os aspectos sanitários, ambientais, tributários, de segurança pública, uso e ocupação do solo, atividades domiciliares e restrições ao uso de espaços públicos; autorizo a realização de inspeção e fiscalização no local de exercício das atividades para fins de verificação da observância dos referidos requisitos; e declaro, sob as penas da lei, ter ciência de que o não atendimento dos requisitos legais exigidos pelo Estado e pela Prefeitura do Município poderão acarretar o cancelamento deste Termo de Ciência e Responsabilidade com Efeito de Dispensa de Alvará e Licença de Funcionamento.*

* Declaração prestada pelo empreendedor no ato de registro da empresa.

Este Certificado comprova as inscrições, alvará, licenças e a situação de enquadramento do empresário na condição de Microempreendedor Individual. A sua aceitação está condicionada à verificação de sua autenticidade na Internet, no endereço: <http://www.portaldoempreendedor.gov.br/>.

Certificado emitido com base na Resolução nº 59, de 12 de agosto de 2020, do Comitê para Gestão da Rede Nacional para a Simplificação do Registro e da Legalização de Empresas e Negócios – CGSIM.

ATENÇÃO: qualquer rasura ou emenda invalidará este documento. Para pesquisar a inscrição estadual e/ou municipal (quando convenientes do cadastro sincronizado nacional), informe os elementos abaixo no endereço eletrônico <http://www.receita.fazenda.gov.br/PessoaJuridica/CNPJ/fcpj/consulta.asp>.

Número do Recibo
ME85560483

Número do Identificador
24667053000129

Data de Emissão
25/11/2021



000575

**ANEXO – IV
PREGÃO Nº 1/2023**

MODELO DE DECLARAÇÃO DE ENQUADRAMENTO – ME/EPP

Pelo presente instrumento, a empresa BRUNO IRINEU PEREIRA COMERCIO DE PEÇAS E MANUTENÇÃO, CNPJ nº 24.667.053/0001-29 com sede na RUA ROMÁRIO MARTINS,349, BELA VISTA DO PARAÍSO – PR através de seu representante legal infra-assinado, declara, sob as penas do artigo 299 do Código Penal, que se enquadra na situação de microempresa, empresa de pequeno porte ou cooperativa, nos termos da Lei Complementar nº 123/2006, bem assim que inexistem fatos supervenientes que conduzam ao seu desenquadramento desta situação.

gov.br

Documento assinado digitalmente
BRUNO IRINEU PEREIRA
Data: 01/03/2023 10:56:04-0300
Verifique em <https://verificador.iti.br>

Bruno Irineu Pereira
SÓCIO - ADMINISTRADOR
RG: 13.501.834-1
CPF: 086.175.029-24

Bela Vista do Paraíso-PR, 01 de MARÇO de 2023

BRUNO IRINEU PEREIRA COMERCIO DE PEÇAS E MANUTENÇÃO

CNPJ: 24.667.053/0001-29

RUA ROMÁRIO MARTINS Nº 349 JARDIM PRIMAVERA, BELA VISTA DO PARAÍSO – PR

Email: irineu@mpa.com Telefones: 43 99605-8650 / 43 99106-5460 / 43 99181-8187



PREFEITURA MUNICIPAL DE BELA VISTA DO PARAISO

Estado do Paraná
DIVISÃO DE CADASTRO E TRIBUTAÇÃO
DEPARTAMENTO DE FINANÇAS

040576

X

Certidão Positiva com efeito de Negativa de Débitos N° 164 / 2023

CÓDIGO DE AUTENTICIDADE: **FF66D1F78C14B99C57F423650F0B47BC**

CERTIFICAMOS, conforme requerido por **BRUNO IRINEU PEREIRA COMERCIO DE PEÇAS E MANUTENÇÃO**, CPF/CNPJ n° **24.667.053/0001-29**, para fins **FINS DE DIREITO**, que **EXISTEM DÉBITOS À VENCER RELATIVOS A TRIBUTOS MUNICIPAIS** (impostos, taxas, contribuição de melhoria e dívida ativa dos cadastros **Mobiliários e Imobiliários**), até a presente data em nome de **BRUNO IRINEU PEREIRA COMERCIO DE PEÇAS E MANUTENÇÃO**, CPF/CNPJ n° **24.667.053/0001-29**.

Fica ressalvado o direito da Fazenda Pública Municipal cobrar débitos posteriormente apurados, mesmo referentes a períodos compreendidos nesta Certidão.

CÓDIGO DE AUTENTICIDADE **FF66D1F78C14B99C57F423650F0B47BC**

A PRESENTE CERTIDÃO TERÁ VALIDADE ATÉ 15/05/2023

Prefeitura Municipal de Bela Vista do Paraíso-Pr, 14/02/2023

 REPÚBLICA FEDERATIVA DO BRASIL CADASTRO NACIONAL DA PESSOA JURÍDICA		
NÚMERO DE INSCRIÇÃO 24.867.053/0001-29 MATRIZ	COMPROVANTE DE INSCRIÇÃO E DE SITUAÇÃO CADASTRAL	DATA DE ABERTURA 26/04/2016
NOME EMPRESARIAL BRUNO IRINEU PEREIRA COMERCIO DE PECAS E MANUTENCAO		
TÍTULO DO ESTABELECIMENTO (NOME DE FANTASIA) IRINEU MAQUINAS E PECAS AGRICOLA		PORTE ME
CÓDIGO E DESCRIÇÃO DA ATIVIDADE ECONÔMICA PRINCIPAL 47.44-0-01 - Comércio varejista de ferragens e ferramentas		
CÓDIGO E DESCRIÇÃO DAS ATIVIDADES ECONÔMICAS SECUNDÁRIAS 77.31-4-00 - Aluguel de máquinas e equipamentos agrícolas sem operador 25.42-0-00 - Fabricação de artigos de serralheria, exceto esquadrias 47.44-0-03 - Comércio varejista de materiais hidráulicos 38.31-9-01 - Recuperação de sucatas de alumínio 38.31-9-99 - Recuperação de materiais metálicos, exceto alumínio 25.12-8-00 - Fabricação de esquadrias de metal 52.29-0-02 - Serviços de reboque de veículos 25.39-0-01 - Serviços de usinagem, tornearia e solda 33.14-7-02 - Manutenção e reparação de equipamentos hidráulicos e pneumáticos, exceto válvulas 33.14-7-12 - Manutenção e reparação de tratores agrícolas 47.85-7-99 - Comércio varejista de outros artigos usados 49.30-2-01 - Transporte rodoviário de carga, exceto produtos perigosos e mudanças, municipal.		
CÓDIGO E DESCRIÇÃO DA NATUREZA JURÍDICA 213-5 - Empresário (Individual)		
LOGRADOURO R ROMARIO MARTINS	NÚMERO 389	COMPLEMENTO *****
CEP 86.130-000	BAIRRO/DISTRITO JARDIN PRIMAVERA	MUNICÍPIO BELA VISTA DO PARAISO
ENDEREÇO ELETRÔNICO BPEREIRA.BP44@GMAIL.COM		TELEFONE (43) 9615-6650
ENTE FEDERATIVO RESPONSÁVEL (EFR) *****		
SITUAÇÃO CADASTRAL ATIVA	DATA DA SITUAÇÃO CADASTRAL 26/04/2016	
MOTIVO DE SITUAÇÃO CADASTRAL *****		
SITUAÇÃO ESPECIAL *****	DATA DA SITUAÇÃO ESPECIAL *****	

040577

Aprovado pela Instrução Normativa RFB nº 1.863, de 27 de dezembro de 2018.

Emitido no dia 10/02/2022 às 14:53:27 (data e hora de Brasília).

Página: 1/1



Ministério da Economia
Secretaria Especial de Desburocratização, Gestão e Governo Digital
Secretaria de Gestão

040573

Sistema de Cadastramento Unificado de Fornecedores - SICAF

Declaração

Declaramos para os fins previstos na Lei nº 8.666, de 1993, conforme documentação registrada no SICAF, que a situação do fornecedor no momento é a seguinte:

Dados do Fornecedor

CNPJ: 34.026.911/0001-00 DUNS®: 893881962
Razão Social: AMANDA A. DE ALMEIDA IMPLEMENTOS AGRICOLAS
Nome Fantasia: ALX IMPLEMENTOS AGRICOLAS
Situação do Fornecedor: Credenciado Data de Vencimento do Cadastro: 17/08/2023
Natureza Jurídica: EMPRESÁRIO (INDIVIDUAL)
MEI: Não
Porte da Empresa: Micro Empresa

Ocorrências e Impedimentos

Ocorrência: Nada Consta
Impedimento de Licitar: Nada Consta
Ocorrências Impeditivas indiretas: Nada Consta
Vínculo com "Serviço Público": Nada Consta

Níveis cadastrados:

Documento(s) assinalado(s) com "*" está(ão) com prazo(s) vencido(s).
Fornecedor possui alguma pendência no Nível de Cadastramento indicado. Verifique mais informações sobre pendências nas funcionalidades de consulta.

I - Credenciamento

II - Habilitação Jurídica

III - Regularidade Fiscal e Trabalhista Federal

Receita Federal e PGFN	Validade:	01/04/2023
FGTS	Validade:	12/03/2023
Trabalhista (http://www.tst.jus.br/certidao)	Validade:	03/04/2023

IV - Regularidade Fiscal Estadual/Distrital e Municipal

Receita Estadual/Distrital	Sem Informação
Receita Municipal	Sem Informação

VI - Qualificação Econômico-Financeira (Possui Pendência)

Validade: 31/12/2022 (*)



010579

Consulta de Impedidos de Licitar

CNPJ: 34026911000100

NENHUM ITEM ENCONTRADO!

PROPOSTA DE PREÇO**PREGÃO ELETRÔNICO Nº 01/2023**

Objeto: Aquisição de implementos agrícolas e máquinas pesadas através dos Convênios 921541-2021 (mapa), 921166-2021 (mapa) 910548-2021 (mdr), 926215- 2022 (mapa), transferência especial 09032021-010379, e recursos livres, firmados com o Município de Capanema-PR.

IDENTIFICAÇÃO DO LICITANTE:

RAZÃO SOCIAL: AMANDA A. DE ALMEIDA IMPLEMENTOS AGRICOLAS

CNPJ: 34.026.911/0001-00 - Insc. Est.: 729.013.134.110

Endereço: R. São Pedro nº 722, Jardim Bela Vista; Motuca - SP ; CEP: 14.835-000

Telefone: (31) 99605-3583 / E-mail: licitacoes@almeidaequipamentos.com.br

BANCO BRADESCO – AG 0532-0, CC 0026262-5

RESPONSÁVEL PELA ASSINATURA DO CONTRATO:

AMANDA ALVES DE ALMEIDA - RG: 41601413 SSP/SP e CPF: 432.883.638-28

SOCIODIRETOR DA EMPRESA LICITANTE

Item	Produto	Marca/ Modelo	Fabricante	Unid. de Medida	Qtde.	Valor Unitário	Valor Total
9	DISTRIBUIDOR DE CALCÁRIO, COM ESTEIRA MODULAR DE TRAVESSA DE AÇO CARBONO DE NO MÍNIMO 800 MM; TRANSMISSÃO ATRAVÉS DE CARDAM E CAIXA DE ENGRENAGENS PARA ACIONAMENTO DA ESTEIRA E DOS DISCOS MOTIVOS, COM DUPLO DISCO DE ESPALHE, SISTEMA DE TRANSMISSÃO DOS DISCOS COM REDUTORES EM BANHO DE ÓLEO, ACIONAMENTO POR TOMADA DE FORÇA DE 540 RPM; MACACO DE APOIO REGULÁVEL E MÓVEL; RODEIRO DUPLO SISTEMA TANDEM; PNEU 7.50 X 16 STANDARD COM CAPACIDADE MÍNIMA DE 5 TONELADAS; PINTURA PU; COMPATÍVEL COM TRATOR DE 75 CV	X TECLANCER 6.0	ALMEIDA EQUIPAMENTOS	UN	1	R\$ 31.400,00	R\$ 31.400,00

Valor total: R\$ 31.400,00 (trinta e um mil e quatrocentos reais)

GARANTIA: Conforme disposto em edital.

LOCAL DE ENTREGA: Conforme disposto em edital.

RUA SÃO PEDRO, 722
JARDIM BELA VISTA - MOTUCA/SP
CEP: 14835-000

PRAZO PARA ENTREGA: Conforme disposto em edital.

ASSISTÊNCIA TÉCNICA: Conforme disposto em edital.

- Declaramos que o prazo de validade da presente proposta é 60 (sessenta) dias, a contar da sua apresentação.
- Declaramos que nos preços propostos estão inclusos todos os tributos, custos e despesas, encargos e incidências, diretos ou indiretos, inclusive IPI ou ICMS, ISSQN, IRRF, se houver incidência, não importando a natureza, que recaiam sobre a execução/entrega do objeto da presente licitação, inclusive frete, carga e descarga que correrão também por nossa conta e risco.
- Declaramos que temos pleno conhecimento de todos os aspectos relativos à licitação em causa e que nossa proposta compreende a integralidade dos custos para atendimento dos direitos trabalhistas assegurados na Constituição Federal e nas leis trabalhistas, normas infralegais, convenções coletivas de trabalho.
- Declaramos, que temos pleno conhecimento de todos os aspectos relativos à licitação em pauta, e ainda, que concordamos plenamente com as condições constantes no presente Edital e seus anexos, e que nos preços propostos estão inclusos todos os tributos e despesas, de qualquer natureza, incidentes sobre o fornecimento.
- Declaramos que esta proposta, nos termos do edital, é firme e concreta, não nos cabendo desistência após a fase de habilitação, na forma do art. 43, § 6, da Lei 8.666/93 com sus alterações.
- Declaramos para todos os efeitos legais que, ao apresentar esta proposta, com os preços e prazos acima indicados, estamos de pleno acordo com as condições gerais e especiais estabelecidas para esta licitação, as quais nos submetemos incondicional e integralmente;
- Declaramos que até a presente data inexistem fatos impeditivos a participação desta empresa ao presente certame licitatório, ciente da obrigatoriedade de declarar ocorrências posteriores;
- Declaramos que não possuímos em nosso quadro funcional servidor público ou dirigente de órgão ou entidade contratante ou responsável pela licitação, conforme art.9 da lei 8.666/93, e não possuímos em nosso quadro societário servidor público da ativa, ou empregado de empresa pública ou de sociedade de economia mista;
- Declaramos, ainda, sob as penas da lei, que não estamos cumprindo pena de inidoneidade para licitar e contratar com a Administração Pública, em qualquer de suas esferas Federal, Estadual e Municipal, inclusive no Distrito Federal, conforme art. 97 da Lei nº. 8.666/93.
- Declaro que nos preços cotados estão inclusas todas as despesas, tais como custos diretos e indiretos, inclusive os resultantes da incidência de quaisquer impostos, taxas, contribuições ou obrigações trabalhistas, fiscais, previdenciárias, transporte e outros gravames que possam incidir sobre o objeto licitado.

Motuca/SP, 02 de março de 2023.

AMANDA A. DE ALMEIDA IMPLEMENTOS AGRICOLAS
CNPJ: 34.026.911/0001-00

RUA SÃO PEDRO, 722
JARDIM BELA VISTA - MOTUCA/SP
CEP: 14835-000

X TECLANCER

3.0|6.0|8.0

- DISTRIBUIDOR DE CALCÁRIO, FERTILIZANTES E COMPOSTO ORGÂNICO
- ESTEIRA DUPLA EM AÇO MODULADO (80CM)
- SISTEMA DE TRANSMISSÃO POR CAIXA ENGRENADA BANHADA A ÓLEO
- REGULAGEM DA COMPORTA POR ALAVANCA
- REGULAGEM DE VELOCIDADE DA ESTEIRA POR ENGRENAGEM
- ESTRUTURA ALTAMENTE REFORÇADA
- FUNDO DOSADOR DE INOX

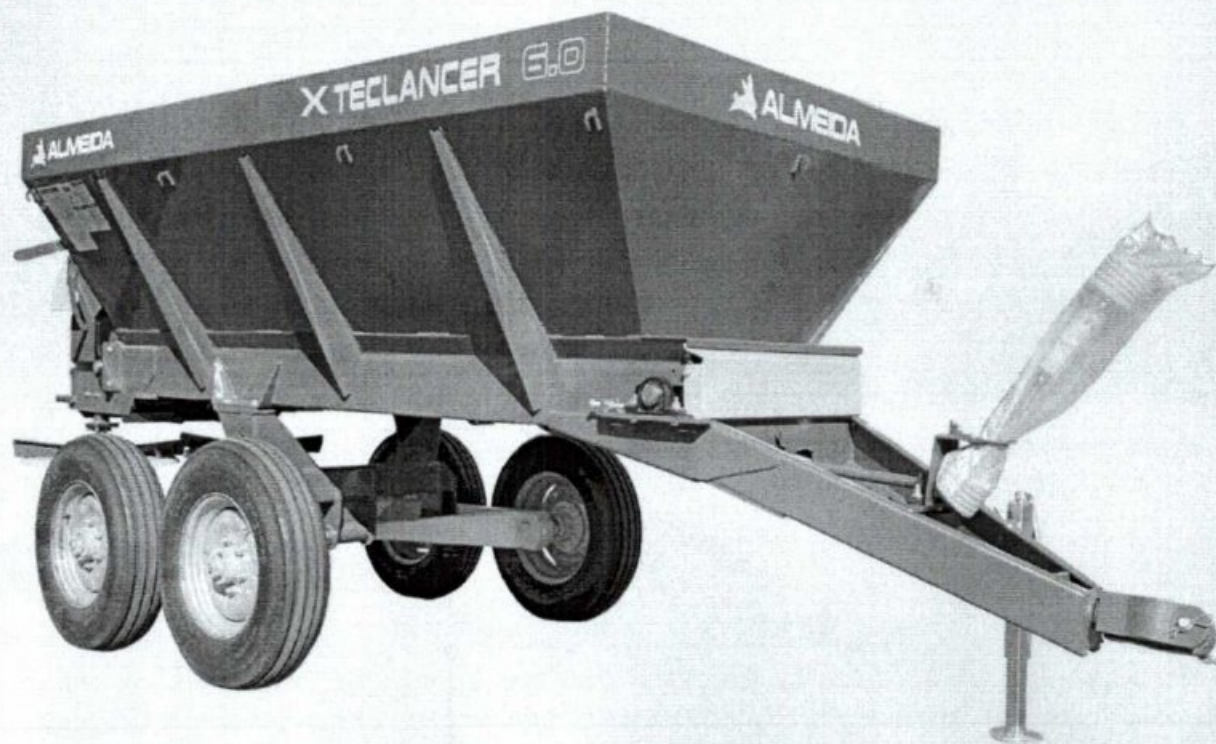

ALMEDA

010582

INFORMAÇÕES TÉCNICAS

	X TECLANCER 3.0	X TECLANCER 6.0	X TECLANCER 8.0
CAPACIDADE DE CARGA (KG)	3.000 kg	6.000 kg	8.000 kg
CAPACIDADE DE CARGA (M ³)	1,6 m ³	2,8 m ³	3,8 m ³
COMPRIMENTO TOTAL	3840 mm	4560 mm	4610 mm
LARGURA TOTAL	1760 mm	1886 mm	2000 mm
ALTURA TOTAL	1710 mm	1816 mm	1900 mm
PESO APROXIMADO	810 kg	1180 kg	1460 kg
POTÊNCIA DO TRATOR	50 - 70 HP	70 - 90 HP	90 - 100 HP
LARGURA ESTEIRA	800 mm	800 mm	800 mm
LARGURA P/ DISTRIBUIÇÃO	6 a 10 m	6 a 10 m	6 a 15 m
RPM	540	540	540
RODEIRO	SIMPLES	TANDEM	TANDEM
PNEU	7,50 x 16	7,50 x 16	11 L 15

OPCIONAIS

PNEUS 11 L 15
(TecLancer 3.0 / 6.0)



DEFLETOR COM LONA
(TecLancer 3.0 / 6.0 / 8.0)

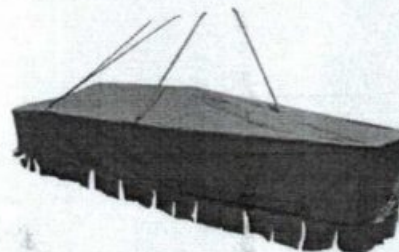

DIRECIONADOR
(TecLancer 3.0 / 6.0 / 8.0)

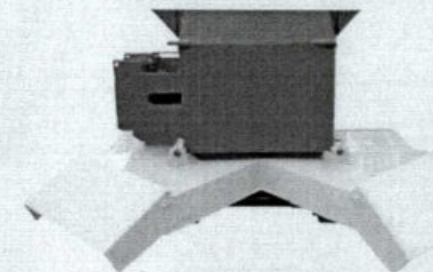

020583

A Almeida Equipamentos reserva-se ao direito de alterar qualquer informação contida neste documento sem prévio aviso





050584

Requerimento de Empresário

NÚMERO DE IDENTIFICAÇÃO DO REGISTRO DE EMPRESA - NIRE DA SEDE 3513216076-4		NIRE DA FILIAL (somente para filial)	
NOME DO EMPRESÁRIO (completo, sem abreviaturas) AMANDA ALVES DE ALMEIDA			
NATURAL DE (cidade e sigla do estado) Matão		UF SP	NACIONALIDADE Brasileira
ESTADO CIVIL Solteiro(a)		RECIME DE BENS (se casado)	COR OU RAÇA Branca
FILIAÇÃO (Pai) ADENIR ALVES DE ALMEIDA		FILIAÇÃO (Mãe) SUELI APARECIDA COLUCCI DE ALMEIDA	
NASCIMENTO EM (dia/mês de nascimento) 13/04/1994	IDENTIDADE (número) 41601413	DIGITO 6	DATA DE EXPEDIÇÃO 14/06/2007
ORGÃO EMISSOR SSP		UF SP	CPF (número) 432.883.638-28
EMANCIPADO POR (forma de emancipação - somente no caso de menor)			
DOMICILIADO NA (logradouro - rua, av, etc.) Avenida Quinze de Novembro			NÚMERO 288
BAIRRO/DISTRITO Nova Matão		CEP 15990-630	CÓDIGO DO MUNICÍPIO 5197
COMPLEMENTO			
MUNICÍPIO Matão		UF SP	PAIS Brasil
declara, sob as penas da lei, não estar impedido de exercer atividade empresária, que não possui outro registro de empresário e requer à Junta Comercial do Estado de São Paulo sua inscrição.			
ATOS:			
Alteração de Endereço:			
NOME EMPRESARIAL AMANDA A. DE ALMEIDA IMPLEMENTOS AGRICOLAS			PORTE ME
LOGRADOURO (rua, av, etc.) RUA SÃO PEDRO			NÚMERO 722
BAIRRO/DISTRITO JARDIM BELA VISTA		CEP 14835-000	CÓDIGO DO MUNICÍPIO 5226
COMPLEMENTO			
MUNICÍPIO Matão	UF SP	PAIS Brasil	CORREIO ELETRÔNICO (e-mail) a3implementos@outlook.com
VALOR DO CAPITAL (R\$)	VALOR DO CAPITAL (por extensão)		
CÓDIGO DE ATIVIDADE Atividade Principal	DESCRIÇÃO DE OBJETO		
DATA DE INÍCIO DAS ATIVIDADES	NÚMERO DE INSCRIÇÃO NO CNPJ 34.026.911/0001-00	TRANSFERÊNCIA DE SEDE OU FILIAL DE OUTRA UF	UF
DEPENDÊNCIA DE AUTORIZAÇÃO GOVERNAMENTAL			
ASSINATURA DA FIRMA PELO EMPRESÁRIO AMANDA A. DE ALMEIDA IMPLEMENTOS AGRICOLAS <i>Amanda Alves de Almeida</i>			
DATA DA ASSINATURA 03/10/2022	ASSINATURA DO EMPRESÁRIO (ou pelo representante/assessoria/gestor/produzidor) AMANDA ALVES DE ALMEIDA (Empresário) <i>Amantepluica</i>		
PARA USO EXCLUSIVO DA JUNTA COMERCIAL			

DEFERIDO

REGISTRO

CONTROLE INTERNET

031671146-2



SECRETARIA DE DESENVOLVIMENTO
ECONÔMICO - JUCESP

CERTIFICADO DE REGISTRO
DO Nº NÚMERO

Gisele Simiema Ceschin
GISELE SIMIEMA CESCHIN
SECRETÁRIA GERAL

654.435/22-4



JUCESP



JUCESP - Junta Comercial do Estado de São Paulo

Ministério da Indústria, Comércio Exterior e Serviços
Departamento de Registro Empresarial e Integração - DREI
Secretaria de Desenvolvimento Econômico

0585

JUCESP PROTOCOLO
0.798.930/19-6

C. M. D. S.

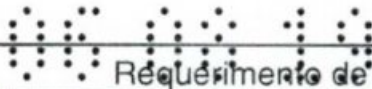

Requerimento de Empresário

NÚMERO DE IDENTIFICAÇÃO DO REGISTRO DE EMPRESA - NIRE DA SEDE 3513216076-4		NIRE DA FILIAL (somente para filial)	
NOME DO EMPRESÁRIO (completo, sem abreviaturas) AMANDA ALVES DE ALMEIDA			
NATURAL DE (cidade e sigla do estado) Matão		UF SP	NACIONALIDADE Brasileira
ESTADO CIVIL Solteiro(a)		REGIME DE BENS (em casado)	COR OU RAÇA Branca
FILIAÇÃO (pai) ADENIR ALVES DE ALMEIDA		FILIAÇÃO (mãe) SUELI APARECIDA COLUCCI DE ALMEIDA	
NASCIDO EM (data de nascimento) 13/04/1994	IDENTIDADE (número) 41601413	DIGITO 6	DATA DE EXPEDIÇÃO 14/06/2007
EMANCIPADO POR (forma de emancipação - somente no caso de menor)		ORGÃO EMISSOR SSP	UF SP
DECLARADO NA (logradouro - rua, av. etc.) Avenida Quinze de Novembro		NÚMERO 288	
BARRIO/DISTRITO Nova Matão		CEP 15990 630	CODIGO DO MUNICÍPIO 5197
COMPLEMENTO			
MUNICÍPIO Matão		UF SP	PAIS Brasil
declara, sob as penas da lei, não estar impedido de exercer atividade empresária, que não possui outro registro de empresário e requer à Junta Comercial do Estado de São Paulo sua inscrição.			
TIPO: Alteração de Nome Empresarial:			
NOME EMPRESARIAL AMANDA A. DE ALMEIDA IMPLEMENTOS AGRICOLAS		PORTE ME	
LOGRADOURO (rua, av. etc.) Rua Aparecido Ferraz		NÚMERO 258	
BARRIO/DISTRITO Nova Cidade		CEP 15991-524	CODIGO DO MUNICÍPIO 5197
COMPLEMENTO C 1 PAV TERRE			
MUNICÍPIO Matão		UF SP	PAIS Brasil
CORREIO ELETRÔNICO (e-mail)			
VALOR DO CAPITAL (R\$)	VALOR DO CAPITAL (por estaca)		
CODIGO DE ATIVIDADE Atividade Principal	DESCRIÇÃO DE OBJETO		
DATA DE INICIO DAS ATIVIDADES	NÚMERO DE INSCRIÇÃO NO CNPJ 34.026.911/0001-00	TRANSFERÊNCIA DE SEDE OU FILIAL DE OUTRA UF	UF
DEPENDÊNCIA DE AUTORIZAÇÃO GOVERNAMENTAL			
ASSINATURA DA FIRMA PELO EMPRESÁRIO AMANDA A. DE ALMEIDA IMPLEMENTOS AGRICOLAS <i>Amanda A. de Almeida Implementos Agrícolas</i>			
DATA DA ASSINATURA 22/07/2019	ASSINATURA DO EMPRESÁRIO (ou pelo representante/assistente/gerente/procurador) AMANDA ALVES DE ALMEIDA (Empresário) <i>Amanda Almeida</i>		
PARA USO EXCLUSIVO DA JUNTA COMERCIAL			

DEFERIDO

REGISTRO

CONTROLE INTERNET

026133785-8



SECRETARIA DE DESENVOLVIMENTO
ECONÔMICO - JUCESP

CERTIFICADO DE REGISTRO
SOS O NÚMERO:
281.932/19-0

Gisele Simiema Deschin
GISELA SIMIEMA DESCHIN
SECRETÁRIA GERAL



JUCESP



JUCESP - Junta Comercial do Estado de São Paulo

Ministério da Indústria, Comércio Exterior e Serviços
Departamento de Registro Empresarial e Integração - DREI
Secretaria de Desenvolvimento Econômico



Registro de Empresário

NÚMERO DE IDENTIFICAÇÃO DO REGISTRO DE EMPRESA - NIRE DA SEDE		NIRE DA FILIAL (preencher para filial)					
NOME DO EMPRESÁRIO (completo, sem abreviaturas) AMANDA ALVES DE ALMEIDA							
NATURAL DE (cidade e sigla do estado) Matão		UF SP	NACIONALIDADE Brasileira		COR OU RAÇA Branca		
ESTADO CIVIL Solteiro(a)		REGIME DE BENS (se casado)			SEXO Feminino		
FILIAÇÃO (Pai) ADENIR ALVES DE ALMEIDA				FILIAÇÃO (Mãe) SUELI APARECIDA COLUCCI DE ALMEIDA			
NASCIMENTO EM (data de nascimento) 13/04/1994	IDENTIDADE (número) 41601413	DIGITO 6	DATA DE EXPEDIÇÃO 14/06/2007	ORGÃO EMISSOR SSP	UF SP	CPF (número) 432.883.638-28	
EMANCIPADO POR (forma de emancipação - somente no caso de menor)							
LUGAR DE RESIDÊNCIA (logradouro - rua, av, etc.) Avenida Quinze de Novembro						NÚMERO 288	
BAIRRO/DISTRITO Nova Matão				CEP 15990-630	CÓDIGO DO MUNICÍPIO 5197		
COMPLEMENTO							
MUNICÍPIO Matão		UF SP	PAÍS Brasil				
Declaro, sob as penas da lei, não estar impedido de exercer atividade empresária, que não possui outro registro de empresário e requer à Junta Comercial do Estado de São Paulo sua inscrição.							
A-TOR(S)							
Constituição Normal;							
NOME EMPRESARIAL AMANDA A. DE ALMEIDA EQUIPAMENTOS AGRO INDUSTRIAL						FORTE ME	
LUGAR DO ENDEREÇO (logradouro - rua, av, etc.) Rua Aparecido Ferraz						NÚMERO 288	
BAIRRO/DISTRITO Nova Cidade				CEP 15991-524	CÓDIGO DO MUNICÍPIO 5197		
COMPLEMENTO C 1 PAV TERRE							
MUNICÍPIO Matão		UF SP	PAÍS Brasil		CORREIO ELETRÔNICO (e-mail)		
VALOR DO CAPITAL (R\$) 10.000,00	VALOR DO CAPITAL (por estorno) DEZ MIL REAIS						
CODIGO DE ATIVIDADE Atividade Principal 2833000 Atividade(s) Secundária(s) 2832100 4661300 3321000	DESCRIÇÃO DE OBJETO Fabricação de máquinas e equipamentos para a agricultura e pecuária, peças e acessórios, exceto para irrigação; Fabricação de equipamentos para irrigação agrícola, peças e acessórios; Instalação de máquinas e equipamentos industriais; Comércio atacadista de máquinas, aparelhos e equipamentos para uso agropecuário; partes e peças.						
DATA DE INÍCIO DAS ATIVIDADES 18/06/2019	NÚMERO DE INSCRIÇÃO NO CNPJ	TRANSFERÊNCIA DE SEDE OU FILIAL DE OUTRA UF		UF	DEPENDÊNCIA DE AUTORIZAÇÃO GOVERNAMENTAL Não		
ASSINATURA DA FIRMA PELO EMPRESÁRIO AMANDA A. DE ALMEIDA EQUIPAMENTOS AGRO INDUSTRIAL							
DATA DA ASSINATURA 18/06/2019	ASSINATURA DO EMPRESÁRIO (ou pelo representante/assistente/gerente/procurador) AMANDA ALVES DE ALMEIDA (Empresário)						

PARA USO EXCLUSIVO DA JUNTA COMERCIAL

DEFERIDO

REGISTRO

CONTROLE INTERNET

025859488-8



CERTIFICADO DE REGISTRO
POR O NÚMERO

3513216076-4



SECRETARIA DE DESENVOLVIMENTO
ECONÔMICO - JUCESP
NIRE EMPRESÁRIO

GISELA SIMIEMA CESCHIN
SECRETÁRIA GERAL

JUCESP



JUCESP - Junta Comercial do Estado de São Paulo

Ministério da Indústria, Comércio Exterior e Serviços
Departamento de Registro Empresarial e Integração - DRE
Secretaria de Desenvolvimento Econômico

0110587

JUCESP PROTOCOLO
0.636.927/19-2

C. M. D. S.



DECLARAÇÃO DE ENQUADRAMENTO - ME

NOME EMPRESARIAL
AMANDA A. DE ALMEIDA EQUIPAMENTOS AGRO INDUSTRIAL

NIRE

DECLARAÇÃO
O Empresário **AMANDA A. DE ALMEIDA EQUIPAMENTOS AGRO INDUSTRIAL**, estabelecido na Rua Aparecido Ferraz, 258, C 1 PAV TERRE, Nova Cidade, Matão, SP, CEP:15991-524, requer a Vossa Senhoria o arquivamento do presente instrumento e declara, sob as penas da Lei, que se enquadra na condição de MICROEMPRESA, nos termos da Lei Complementar nº 123, de 14/12/2006.

LOCALIDADE
Matão - SP

DATA
18/06/2019

NOME E ASSINATURA DO EMPRESÁRIO/SÓCIOS/DIRETORES/ADMINISTRADORES OU REPRESENTANTE LEGAL

NOME
AMANDA ALVES DE ALMEIDA (Empresário)

ASSINATURA
[Handwritten signature]

Para uso exclusivo da Junta Comercial:

DEFERIDO

ETIQUETA DE REGISTRO

CERTIFICADO DE REGISTRO SOB O NÚMERO

SECRETARIA DE DESENVOLVIMENTO
ECONÔMICO - JUCESP
MICROEMPRESA

[Handwritten signature]
GISELA SIMIEMA CESCHIN
SECRETÁRIA GERAL

746.439/19-2



CERTIFICADO DE REGISTRO SOB O NÚMERO

SECRETARIA DE DESENVOLVIMENTO
ECONÔMICO - JUCESP
NIRE EMPRESÁRIO

[Handwritten signature]
GISELA SIMIEMA CESCHIN
SECRETÁRIA GERAL

3513216076-4



JUCESP

 25 JUN 2019
SECRETARIA DE DESENVOLVIMENTO ECONÔMICO

000588



REPÚBLICA FEDERATIVA DO BRASIL

CADASTRO NACIONAL DA PESSOA JURÍDICA

NÚMERO DE INSCRIÇÃO 34.026.911/0001-00 MATRIZ	COMPROVANTE DE INSCRIÇÃO E DE SITUAÇÃO CADASTRAL	DATA DE ABERTURA 25/06/2019
NOME EMPRESARIAL AMANDA A. DE ALMEIDA IMPLEMENTOS AGRICOLAS		
TÍTULO DO ESTABELECIMENTO (NOME DE FANTASIA) ALX IMPLEMENTOS AGRICOLAS		PORTE ME
CÓDIGO E DESCRIÇÃO DA ATIVIDADE ECONÔMICA PRINCIPAL 28.33-0-00 - Fabricação de máquinas e equipamentos para a agricultura e pecuária, peças e acessórios, exceto para irrigação		
CÓDIGO E DESCRIÇÃO DAS ATIVIDADES ECONÔMICAS SECUNDÁRIAS 28.32-1-00 - Fabricação de equipamentos para irrigação agrícola, peças e acessórios 33.21-0-00 - Instalação de máquinas e equipamentos industriais 45.30-7-01 - Comércio por atacado de peças e acessórios novos para veículos automotores 45.30-7-03 - Comércio a varejo de peças e acessórios novos para veículos automotores 46.49-4-01 - Comércio atacadista de equipamentos elétricos de uso pessoal e doméstico 46.49-4-02 - Comércio atacadista de aparelhos eletrônicos de uso pessoal e doméstico 46.61-3-00 - Comércio atacadista de máquinas, aparelhos e equipamentos para uso agropecuário; partes e peças 46.92-3-00 - Comércio atacadista de mercadorias em geral, com predominância de insumos agropecuários 47.44-0-01 - Comércio varejista de ferragens e ferramentas		
CÓDIGO E DESCRIÇÃO DA NATUREZA JURÍDICA 213-5 - Empresário (Individual)		
LOGRADOURO R SAO PEDRO	NÚMERO 722	COMPLEMENTO *****
CEP 14.835-000	BAIRRO/DISTRITO JARDIM BELA VISTA	MUNICÍPIO MOTUCA
		UF SP
ENDEREÇO ELETRÔNICO A3IMPLEMENTOS@OUTLOOK.COM		TELEFONE (16) 2016-3310
ENTE FEDERATIVO RESPONSÁVEL (EFR) *****		
SITUAÇÃO CADASTRAL ATIVA		DATA DA SITUAÇÃO CADASTRAL 25/06/2019
MOTIVO DE SITUAÇÃO CADASTRAL		
SITUAÇÃO ESPECIAL *****		DATA DA SITUAÇÃO ESPECIAL *****

Aprovado pela Instrução Normativa RFB nº 1.863, de 27 de dezembro de 2018.

Emitido no dia 26/01/2023 às 16:05:43 (data e hora de Brasília).

Página: 1/1



010589

Prefeitura do Município de Motuca

ESTADO DE SÃO PAULO

CERTIDÃO NEGATIVA DE DÉBITOS

Nº 4/2023

C E R T I F I C A, atendendo ao requerimento de nº 127/2023, que revendo o serviço de Cadastro e demais livros de escrituração desta Prefeitura Municipal, neles verificou que **nada consta**, até a presente data, a existência de débitos fiscais apurados ou lançados, provenientes de Impostos e Taxas, em nome da empresa **Amanda A. de Almeida Implementos Agrícolas**, CNPJ: 34.026.911/0001-00, localizada a **Rua São Pedro, 722 - Jardim Bela Vista, Motuca/SP**, de Inscrição Cadastral nº 925, ressalvo, porém, o direito de a Fazenda Municipal cobrar a dívida que por ventura seja verificada posteriormente.

O referido é verdade e dá fé.

Esta certidão tem validade de 06 (seis) meses após a data de sua expedição.

Palácio dos Autonomistas, aos 25 de Janeiro de 2023.

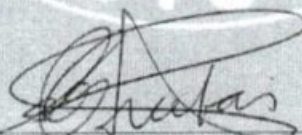
Cristiane P.M. de Freitas Caires
Setor de Tributos



Secretaria da Fazenda e Planejamento do Estado
de São Paulo

050590

Débitos Tributários Não Inscritos na Dívida Ativa do Estado de São Paulo

CNPJ: 34.026.911/0001-00

Ressalvado o direito da Secretaria da Fazenda e Planejamento do Estado de São Paulo de apurar débitos de responsabilidade da pessoa jurídica acima identificada, é certificado que **não constam débitos** declarados ou apurados pendentes de inscrição na Dívida Ativa de responsabilidade do estabelecimento matriz/filial acima identificado.

Certidão nº 23010192225-42
Data e hora da emissão 09/01/2023 15:51:59
Validade 6 (seis) meses, contados da data de sua expedição.

Qualquer rasura ou emenda invalidará este documento.

A aceitação desta certidão está condicionada à verificação de sua autenticidade no sítio www.pfe.fazenda.sp.gov.br



PROCURADORIA GERAL DO ESTADO

Procuradoria da Dívida Ativa

0100501

Certidão Negativa de Débitos Tributários da Dívida Ativa do Estado de São Paulo

CNPJ Base: 34.026.911

Ressalvado o direito de a Fazenda do Estado de São Paulo cobrar ou inscrever quaisquer dívidas de responsabilidade da pessoa jurídica/física acima identificada que vierem a ser apuradas, é certificado que:

não constam débitos inscritos em Dívida Ativa de responsabilidade do Interessado(a).

Tratando-se de CRDA emitida para pessoa jurídica, a pesquisa na base de dados é feita por meio do CNPJ Base, de modo que a certidão negativa abrange todos os estabelecimentos do contribuinte, cuja raiz do CNPJ seja aquela acima informada.

Certidão nº 44036465 Folha 1 de 1
Data e hora da emissão 21/02/2023 16:39:14 (hora de Brasília)
Validade 30 (TRINTA) dias, contados da emissão.
Certidão emitida nos termos da Resolução Conjunta SF-PGE nº 2, de 9 de maio de 2013.
Qualquer rasura ou emenda invalidará este documento.
A aceitação desta certidão está condicionada à verificação de sua autenticidade no sítio
<http://www.dividaativa.pge.sp.gov.br>



26/02/2023

0064158951

PODER JUDICIÁRIO
TRIBUNAL DE JUSTIÇA DO ESTADO DE SÃO PAULO
CERTIDÃO ESTADUAL DE DISTRIBUIÇÕES CÍVEIS

0592

CERTIDÃO Nº: 4761823**FOLHA: 1/1**

A autenticidade desta certidão poderá ser confirmada pela internet no site do Tribunal de Justiça.

A Diretoria de Serviço Técnico de Informações Cíveis do(a) Comarca de São Paulo - Capital, no uso de suas atribuições legais,

CERTIFICA E DÁ FÉ que, pesquisando os registros de distribuições de **PEDIDOS DE FALÊNCIA, CONCORDATAS, RECUPERAÇÕES JUDICIAIS E EXTRAJUDICIAIS**, anteriores a 24/02/2023, verificou **NADA CONSTAR** como réu/requerido/interessado em nome de: *****

AMANDA A DE ALMEIDA IMPLEMENTOS AGRICOLAS, CNPJ: 34.026.911/0001-00, conforme indicação constante do pedido de certidão.*****

Esta certidão não aponta ordinariamente os processos em que a pessoa cujo nome foi pesquisado figura como autor (a). São apontados os feitos com situação em tramitação já cadastrados no sistema informatizado referentes a todas as Comarcas/Foros Regionais e Distritais do Estado de São Paulo.

A data de informatização de cada Comarca/Foro pode ser verificada no Comunicado SPI nº 22/2019.

Esta certidão considera os feitos distribuídos na 1ª Instância, mesmo que estejam em Grau de Recurso.

Não existe conexão com qualquer outra base de dados de instituição pública ou com a Receita Federal que verifique a identidade do NOME/RAZÃO SOCIAL com o CPF/CNPJ. A conferência dos dados pessoais fornecidos pelo pesquisado é de responsabilidade exclusiva do destinatário da certidão.

A certidão em nome de pessoa jurídica considera os processos referentes à matriz e às filiais e poderá apontar feitos de homônimos não qualificados com tipos empresariais diferentes do nome indicado na certidão (EIRELI, S/C, S/S, EPP, ME, MEI, LTDA).

Esta certidão só tem validade mediante assinatura digital.

Esta certidão é sem custas.

São Paulo, 26 de fevereiro de 2023.

PEDIDO Nº:

0064158951



DECLARAÇÃO UNIFICADA

À Pregoeira
Município de Capanema, Estado do Paraná,

AMANDAA. DE ALMEIDA IMPLEMENTOS AGRÍCOLAS, CNPJ/Nº 34.026.911/0001-00, sediada à Rua São Pedro nº 722, Jardim Bela Vista - Motuca/SP, Cep 14.835-000, por intermédio de seu representante legal o(a) Sr(a) AMANDA ALVES DE ALMEIDA, portador(a) da Carteira de Identidade nº 41601413 e do CPF nº 432.883.638-28, DECLARA:

a) a ciência e a concordância da proponente com as condições e obrigações contidas no Edital, no Termo de Referência/Projeto Básico, na minuta da Ata de registro de preços/contrato e demais anexos; que cumpre plenamente os requisitos de habilitação definidos no Edital e anexos, bem como que a proposta comercial apresentada está em conformidade com as exigências deste processo de contratação;

b) a ciência e a concordância da proponente com as regras de execução, de recebimento e de pagamento previstas no Edital e seus anexos, assumindo a responsabilidade de cumpri-las;

c) que a proponente não emprega menores de 18 (dezoito) anos em trabalho noturno, perigoso ou insalubre; que a proponente não emprega menores de 16 (dezesseis) anos; de que caso a proponente empregue menores de 16 (dezesseis) anos, estes estão contratados na condição de jovem aprendiz, nos termos do artigo 7º, inciso XXXIII, da Constituição Federal;

d) que a proponente e os seus sócios e/ou administradores não foram declarados inidôneos ou impedidos para licitar ou contratar com a Administração Pública de qualquer ente federado;

e) que inexistem fatos impeditivos para a habilitação da proponente no certame e de que não se enquadra em nenhuma das hipóteses de conflito de interesses previstas na Lei, ciente da obrigatoriedade de declarar ocorrências posteriores, durante toda a vigência da contratação;

f) que o orçamento e a proposta comercial apresentados pela proponente neste processo de contratação foram elaborados de forma independente;

g) que a proponente não possui, em sua cadeia produtiva, empregados executando trabalho degradante ou forçado, observando o disposto nos incisos III e IV do artigo 1º e no inciso III do artigo 5º da Constituição Federal;

h) que, em se tratando de microempresa ou empresa de pequeno porte, cumpre os requisitos estabelecidos no art. 3º da Lei Complementar nº 123/2006, estando apta a usufruir do tratamento favorecido estabelecido em seus artigos 42 a 49, se for o caso;

i) que NENHUM sócio e/ou administrador da proponente exerce cargo ou função pública impeditiva de relacionamento comercial com a Administração Pública;

j) que a proponente não contratará empregados com incompatibilidade com as autoridades contratantes ou ocupantes de cargos de direção ou de assessoramento, incluindo os respectivos parentes até o terceiro grau, na forma da Súmula Vinculante nº 13 do STF.

II - Para os fins da presente contratação, indicamos as seguintes informações:

RUA SÃO PEDRO, 722
JARDIM BELA VISTA - MOTUCA/SP
CEP: 14835-000

ALX

IMPLEMENTOS

050594

a) o(a) responsável legal da empresa é o(a) Sr.(a) AMANDA ALVES ALMEIDA, Portador(a) do RG sob n° 41601413 SSP/SP e CPF n° 432.883.638-28, cuja função/cargo é Sócia Administradora, responsável pela assinatura do Contrato/Ata.

b) em caso de qualquer comunicação futura referente a este processo de contratação, bem como em caso de eventual contratação, concordo que a comunicação oficial do Município seja encaminhada de forma eletrônica, para os seguintes endereços e números:

- 1 - E-mail: licitacoes@almeidaequipamentos.com.br
- 2 - Telefone: 31 99605.3583
- 3 - Whats App: 31 99605.3583
- 4 - Telegram:

c) caso altere os endereços ou números mencionados acima, comprometemo-nos a protocolizar pedido de alteração junto ao Município, sob pena de ser considerado como intimado conforme os dados anteriormente fornecidos.

d) nomeamos e constituímos o(a) senhor(a) AMANDA ALVES DE ALMEIDA., portador(a) do CPF/MF sob n.º 432.883.638-28, para ser o(a) responsável para acompanhar a execução da presente contratação e todos os atos necessários ao cumprimento das obrigações contidas no instrumento convocatório e seus Anexos.

Por ser expressão de verdade, firmamos a presente.

Motuca/SP, 01 de março de 2023.

AMANDA A. DE ALMEIDA IMPLEMENTOS AGRÍCOLAS
QNPJ: 34.026.911/0001-00

RUA SÃO PEDRO, 722
JARDIM BELA VISTA - MOTUCA/SP
CEP: 14835-000



Ministério da Economia
Secretaria Especial de Desburocratização, Gestão e Governo Digital
Secretaria de Gestão

0160595

Sistema de Cadastramento Unificado de Fornecedores - SICAF

Declaração

Declaramos para os fins previstos na Lei nº 8.666, de 1993, conforme documentação registrada no SICAF, que a situação do fornecedor no momento é a seguinte:

Dados do Fornecedor

CNPJ: 34.124.663/0001-30 DUNS®: 893785020
Razão Social: ALBANI MATTE INDUSTRIA DE MAQUINAS AGRICOLAS LTDA
Nome Fantasia: ALBANI MATTE MAQUINAS AGRICOLAS
Situação do Fornecedor: Credenciado Data de Vencimento do Cadastro: 23/11/2023
Natureza Jurídica: SOCIEDADE EMPRESÁRIA LIMITADA
MEI: Não
Porte da Empresa: Empresa de Pequeno

Ocorrências e Impedimentos

Ocorrência: Nada Consta
Impedimento de Licitar: Nada Consta
Ocorrências Impeditivas indiretas: Nada Consta
Vínculo com "Serviço Público": Nada Consta

Níveis cadastrados:

Documento(s) assinalado(s) com "*" está(ão) com prazo(s) vencido(s).
Fornecedor possui alguma pendência no Nível de Cadastramento indicado. Verifique mais informações sobre pendências nas funcionalidades de consulta.

I - Credenciamento

II - Habilitação Jurídica (Possui Pendência)

III - Regularidade Fiscal e Trabalhista Federal

Receita Federal e PGFN Validade: 16/04/2023
FGTS Validade: 05/03/2023
Trabalhista (<http://www.tst.jus.br/certidao>) Validade: 20/05/2023

IV - Regularidade Fiscal Estadual/Distrital e Municipal (Possui Pendência)

Receita Estadual/Distrital Sem Informação (*)
Receita Municipal Sem Informação (*)



040596

Consulta de Impedidos de Licitar

CNPJ: 34124663000130

NENHUM ITEM ENCONTRADO!

PROPOSTA

049537

A empresa *ALBANI MATTÉ INDÚSTRIA DE MÁQUINAS AGRÍCOLAS LTDA*, estabelecida na *ESTRADA LINHA COBRA, 115, BAIRRO INTERIOR – CEP 99770-000, ARATIBA - RS*, inscrita no CNPJ sob nº *34.124.663/0001-30*, neste ato representada por *LEONARDO STREHER MATTÉ, SÓCIO-ADMINISTRADOR*, RG: *8099463906*, CPF: *026.156.770-55*, *ESTRADA LINHA COBRA, 115, BAIRRO INTERIOR – CEP 99770-000, ARATIBA - RS*, propõe fornecer à Prefeitura Municipal de Capanema, em estrito cumprimento ao previsto no Edital de Pregão Eletrônico nº 01/2023, conforme abaixo discriminado:

Item	Qt.	Un	Descrição	Marca e Modelo	V. Unit.	V. Total
05	1	Un	ARADO SUBSOLADOR/ESCARIFICADOR TIPO PÉ DE PATO, NOVO, COM 5 (CINCO) HASTES COM SISTEMA QUEBRA PINO, PARA TRATOR AGRÍCOLA DE PNEUS (TERCEIRO PONTO CATEGORIA II) SENDO A LARGURA MÍNIMA DO CHASSI DE 1,7 METROS E PROFUNDIDADE MÍNIMA DE TRABALHO DE 45 CM, SENDO ESTA MEDIDA COMPREENDIDA POR UMA LINHA PERPENDICULAR AO SOLO A PARTIR DA BASE DE	ALBANI MATTÉ / SAM – 5H	6.900,00	6.900,00

Endereço: Estrada Linha Cobra, 115
Interior de Aratiba – RS – 99770-000
CNPJ: 34.124.663/0001-30

Email: leonardo@albanimatte.com
Contato: (54) 99925-8062 / (54) 996485002



			FIXAÇÃO DA HASTE NO CHASSI. COM JOGO DE PINOS COMPLETO PARA O ACOPLAMENTO E DESACOPLAMENTO AO TRATOR. FONTE DO RECURSO: CONVÊNIO 926215- 2022 MAPA.			
--	--	--	--	--	--	--

Valor total da proposta: R\$ 6.900,00 (Seis mil e novecentos reais)

Declaramos que nos preços propostos no presente documento estão inclusas todas as despesas, tais como impostos, taxas, transporte, entrega, lucro e demais custos diretos e indiretos, não cabendo quaisquer alegações posteriores de omissão de custos na proposta, bem como pleitos adicionais, sendo o objeto do Edital entregue sem acréscimos de valores.

Declaramos que cumprimos todos os termos da contratação indicadas nos documentos que compõem a licitação.

Prazo de validade da Proposta: 60 (sessenta) dias.

Garantia: 12 (doze) meses.

Prazo de entrega: O objeto deverá ser entregue em até **90 (noventa) dias** após a solicitação formal.

Aratiba, 01 de Março de 2023.

**LEONARDO
STREHER MATTE**
02615677055:3
4124663000130

Assinado de forma digital
por LEONARDO STREHER
MATTE
02615677055:3412466300
0130
Dados: 2023.03.01
14:42:29 -03'00'

Leonardo Streher Matté
RG: 8099463906
CPF: 026.156.770-55
Sócio - administrador

Endereço: Estrada Linha Cobra, 115
Interior de Aratiba - RS - 99770-000
CNPJ: 34.124.663/0001-30

Email: leonardo@albanimatte.com
Contato: (54) 99925-8062 / (54) 996485002

SUBSOLADOR SAM-5H

ESPECIFICAÇÕES TÉCNICAS

Equipamento robusto, construído em vigas tubulares e chapas de alta resistência;

- Engate nos três pontos do trator (categoria II);
- Ponteiros reversíveis e de alta resistência das hastas, proporcionando maior vida útil;
- Sistema de pino fusível;
- Equipamento com 5 hastas;
- Peso aproximado 300 kg;
- Largura do chassi de 1,7m;
- Profundidade de corte de até 50cm;
- Com jogo de pinos para engate.



ALBANI
MATTÉ 
Máquinas Agrícolas

Estrada Linha Cobra - Aratiba/RS
(54) 9 9925-8062 / (54) 9 9648-5002
leonardo@albanimatte.com / silvio@albanimatte.com

 albanimatte

 facebook.com/albanimatte

DECLARAÇÃO UNIFICADA

À Pregoeira

Município de Capanema, Estado do Paraná

Edital de Pregão Eletrônico nº XX/2022

Objeto: AQUISIÇÃO DE IMPLEMENTOS AGRÍCOLAS E MÁQUINAS PESADAS ATRAVÉS DOS CONVÊNIOS 921541-2021 (MAPA), 921166-2021 (MAPA) 910548-2021 (MDR), 926215-2022 (MAPA), TRANSFERÊNCIA ESPECIAL 09032021-010379, E RECURSOS LIVRES, FIRMADOS COM O MUNICÍPIO DE CAPANEMA-PR,

Pelo presente instrumento e para todos os fins de direito, a empresa *ALBANI MATTÉ INDÚSTRIA DE MÁQUINAS AGRÍCOLAS LTDA*, inscrita no CNPJ sob o número *34.124.663/0001-30*, sediada na *ESTRADA LINHA COBRA, 115, INTERIOR DE ARATIBA-RS – CEP 99770-000*, através de seu representante legal infra-assinado, **DECLARA:**

a) a ciência e a concordância da proponente com as condições e obrigações contidas no Edital, no Termo de Referência/Projeto Básico, na minuta da Ata de registro de preços/contrato e demais anexos; que cumpre plenamente os requisitos de habilitação definidos no Edital e anexos, bem como que a proposta comercial apresentada está em conformidade com as exigências deste processo de contratação;

b) a ciência e a concordância da proponente com as regras de execução, de recebimento e de pagamento previstas no Edital e seus anexos, assumindo a responsabilidade de cumpri-las;

c) que a proponente não emprega menores de 18 (dezoito) anos em trabalho noturno, perigoso ou insalubre; que a proponente não emprega menores de 16 (dezesseis) anos; de que caso a proponente empregue menores de 16 (dezesseis) anos, estes estão contratados na condição de jovem aprendiz, nos termos do artigo 7º, inciso XXXIII, da Constituição Federal;

d) que a proponente e os seus sócios e/ou administradores não foram declarados inidôneos ou impedidos para licitar ou contratar com a Administração Pública de

Endereço: Estrada Linha Cobra, 115
Interior de Aratiba – RS – 99770-000
CNPJ: 34.124.663/0001-30

Email: leonardo@albanimatte.com
Contato: (54) 99925-8062 / (54) 996485002

qualquer ente federado;

e) que inexistem fatos impeditivos para a habilitação da proponente no certame e de que não se enquadra em nenhuma das hipóteses de conflito de interesses previstas na Lei, ciente da obrigatoriedade de declarar ocorrências posteriores, durante toda a vigência da contratação;

f) que o orçamento e a proposta comercial apresentados pela proponente neste processo de contratação foram elaborados de forma independente;

g) que a proponente não possui, em sua cadeia produtiva, empregados executando trabalho degradante ou forçado, observando o disposto nos incisos III e IV do artigo 1º e no inciso III do artigo 5º da Constituição Federal;

h) que, em se tratando de microempresa ou empresa de pequeno porte, cumpre os requisitos estabelecidos no art. 3º da Lei Complementar nº 123/2006, estando apta a usufruir do tratamento favorecido estabelecido em seus artigos 42 a 49, se for o caso;

i) que **NENHUM** sócio e/ou administrador da proponente exerce cargo ou função pública impeditiva de relacionamento comercial com a Administração Pública;

j) que a proponente não contratará empregados com incompatibilidade com as autoridades contratantes ou ocupantes de cargos de direção ou de assessoramento, incluindo os respectivos parentes até o terceiro grau, na forma da Súmula Vinculante nº 13 do STF.

II - Para os fins da presente contratação, indicamos as seguintes informações:

a) o(a) responsável legal da empresa é o(a) Sr.(a) **LEONARDO STRÉHER MATTÉ**, Portador(a) do RG sob nº 8099463906 e CPF nº 026.156.770-65, cuja função/cargo é **SÓCIO ADMINISTRADOR**, responsável pela assinatura do Contrato/Ata.

b) em caso de qualquer comunicação futura referente a este processo de contratação, bem como em caso de eventual contratação, concordo que a comunicação oficial do Município seja encaminhada de forma eletrônica, para os seguintes endereços e números:

1 - E-mail: Leonardo@albanimatté.com

2 - Telefone: (54) 99925 8062

3 - Whats App: (54) 99925 8062

Endereço: Estrada Linha Cobra, 115
Interior de Aratiba – RS – 99770-000
CNPJ: 34.124.663/0001-30

Email: leonardo@albanimatte.com
Contato: (54) 99925-8062 / (54) 996485002

c) caso altere os endereços ou números mencionados acima, comprometemo-nos a protocolizar pedido de alteração junto ao Município, sob pena de ser considerado como intimado conforme os dados anteriormente fornecidos.

d) nomeamos e constituímos o(a) senhor(a) *LEONARDO STRÉHER MATTÉ*, portador(a) do CPF/MF sob n.º 026.156.770-65, para ser o(a) responsável para acompanhar a execução da presente contratação e todos os atos necessários ao cumprimento das obrigações contidas no instrumento convocatório e seus Anexos.

Aratiba, 06 de Fevereiro de 2023.

LEONARDO
STREHER
MATTE

02615677055:3

4124663000130

Assinado de forma
digital por LEONARDO
STREHER MATTE

02615677055:341246

63000130

Dados: 2023.02.06

20:28:07 -03'00'

Leonardo Streher Matté

RG: 8099463906

CPF: 026.156.770-65

Sócio - administrador



Ministério da Economia
Secretaria de Governo Digital
Departamento Nacional de Registro Empresarial e Integração
Secretaria de Desenvolvimento Econômico e Turismo

Nº DO PROTOCOLO (Uso da Junta Comercial)

040603

NIRE (da sede ou filial, quando a sede for em outra UF)

43209687041

Código da Natureza Jurídica

2062

Nº de Matrícula do Agente Auxiliar do Comércio

1 - REQUERIMENTO

ILMO(A). SR.(A) PRESIDENTE DA Junta Comercial, Industrial e Serviços do Rio Grande do Sul

Nome: ALBANI MATTE INDUSTRIA DE MAQUINAS AGRICOLAS LTDA

(da Empresa ou do Agente Auxiliar do Comércio)

requer a V.Sª o deferimento do seguinte ato:

Nº FCN/REMP



RSN2256927262

Nº DE VIAS	CÓDIGO DO ATO	CÓDIGO DO EVENTO	QTDE	DESCRIÇÃO DO ATO / EVENTO
1	002			ALTERACAO
		051	1	CONSOLIDACAO DE CONTRATO/ESTATUTO
		2247	1	ALTERACAO DE CAPITAL SOCIAL
		2003	1	ALTERACAO DE SOCIO/ADMINISTRADOR

ARATIBA
Local

21 Dezembro 2022
Data

Representante Legal da Empresa / Agente Auxiliar do Comércio:

Nome: _____

Assinatura: _____

Telefone de Contato: _____

2 - USO DA JUNTA COMERCIAL

DECISÃO SINGULAR

DECISÃO COLEGIADA

Nome(s) Empresarial(ais) igual(ais) ou semelhante(s):

SIM

SIM

NÃO

____/____/____
Data

Responsável

NÃO

____/____/____
Data

Responsável

Processo em Ordem
À decisão

____/____/____
Data

Responsável

DECISÃO SINGULAR

Processo em exigência. (Vide despacho em folha anexa)

Processo deferido. Publique-se e archive-se.

Processo indeferido. Publique-se.

2ª Exigência



3ª Exigência



4ª Exigência



5ª Exigência



____/____/____
Data

Responsável

DECISÃO COLEGIADA

Processo em exigência. (Vide despacho em folha anexa)

Processo deferido. Publique-se e archive-se.

Processo indeferido. Publique-se.

2ª Exigência



3ª Exigência



4ª Exigência



5ª Exigência



____/____/____
Data

Vogal

Presidente da _____ Turma

Vogal

Vogal

OBSERVAÇÕES



Junta Comercial, Industrial e Serviços do Rio Grande do Sul

Certifico registro sob o nº 8614000 em 21/12/2022 da Empresa ALBANI MATTE INDUSTRIA DE MAQUINAS AGRICOLAS LTDA, CNPJ 34124663000130 e protocolo 224337408 - 12/12/2022. Autenticação: 1CB42AE21FE1865B16D2F38E38B42758BACC83. José Tadeu Jacoby - Secretário-Geral. Para validar este documento, acesse <http://jucisrs.rs.gov.br/validacao> e informe nº do protocolo 22/433.740-8 e o código de segurança NLdE Esta cópia foi autenticada digitalmente e assinada em 22/12/2022 por José Tadeu Jacoby Secretário-Geral.

SECRETARIA DE GOVERNO DIGITAL
DEPARTAMENTO NACIONAL DE REGISTRO EMPRESARIAL E INTEGRAÇÃO





JUNTA COMERCIAL, INDUSTRIAL E SERVIÇOS DO
RIO GRANDE DO SUL

Registro Digital

Capa de Processo

Identificação do Processo		
Número do Protocolo	Número do Processo Módulo Integrador	Data
22/433.740-8	RSN2256927262	12/12/2022

Identificação do(s) Assinante(s)		
CPF	Nome	Data Assinatura
026.156.770-55	LEONARDO STREHER MATTE	21/12/2022
Assinado utilizando o(s) seguinte(s) selo(s) do gov.br 		
Selo Ouro - Biometria TSE, Selo Ouro - Certificado Digital		
025.131.940-71	SILVIO LUIZ ALBANI	21/12/2022
Assinado utilizando o(s) seguinte(s) selo(s) do gov.br 		
Selo Ouro - Biometria TSE		

Junta Comercial, Industrial e Serviços do Rio Grande do Sul



Junta Comercial, Industrial e Serviços do Rio Grande do Sul

Certifico registro sob o nº 8614000 em 21/12/2022 da Empresa ALBANI MATTE INDUSTRIA DE MAQUINAS AGRICOLAS LTDA, CNPJ 34124663000130 e protocolo 224337408 - 12/12/2022. Autenticação: 1CB42AE21FE1865B16D2F38E38B42758BACC83. José Tadeu Jacoby - Secretário-Geral. Para validar este documento, acesse <http://jucisrs.rs.gov.br/validacao> e informe nº do protocolo 22/433.740-8 e o código de segurança NLdE Esta cópia foi autenticada digitalmente e assinada em 22/12/2022 por José Tadeu Jacoby Secretário-Geral.

080605

PRIMEIRA ALTERAÇÃO E CONSOLIDAÇÃO
CONTRATUAL
ALBANI MATTE INDUSTRIA DE MAQUINAS AGRICOLAS LTDA
CNPJ: 34.124.663/0001-30
NIRE: 43209687041

LEONARDO STREHER MATTE, nacionalidade Brasileira, Solteiro, Engenheiro Mecânico, nascido em 31/12/1993, nº do CPF: 026.156.770-55, identidade: 8099463906, órgão expedidor: SJS/II-RS, residente e domiciliado no(a): Estrada Linha Cobra, número 00, bairro Interior, município Aratiba - RS, CEP: 99.770-000.

SILVIO LUIZ ALBANI, nacionalidade Brasileiro, Engenheiro Mecânico, Solteiro, data de nascimento 30/08/1991, nº do CPF 025.131.940-71, documento de identidade 3098862612, SSP/RS, com domicílio / residência a Avenida Pedro Pinto de Souza, número 989, Apt 209, bairro / distrito Centro, município Erechim - Rio Grande Do Sul, CEP 99.700-190.

Na qualidade de únicos sócios da sociedade empresarial limitada **ALBANI MATTE INDUSTRIA DE MAQUINAS AGRICOLAS LTDA**, com sede social da sociedade na ESTRADA LINHA COBRA, número SN, bairro / distrito INTERIOR, município ARATIBA - RS, CEP 99.770-000, inscrita no CNPJ sob nº 34.124.663/0001-30, devidamente registrada na MM Junta Comercial do Estado do Rio Grande do Sul sob NIRE nº 43209687041, de pleno e comum acordo, resolvem alterar seu contrato social e o fazem sob as condições e cláusulas seguintes:

Clausula 1ª – A partir desta data, resolvem os sócios alterar o Capital Social de R\$ 50.000,00 (Cinquenta mil reais) para R\$ 150.000,00 (Cento e cinquenta mil reais) mediante subscrição e integralização na seguinte proporção entre os sócios:

LEONARDO STREHER MATTE o valor de 50.000,00 (Cinquenta mil reais) em moeda corrente nacional neste ato.

SILVIO LUIZ ALBANI o valor de 50.000,00 (Cinquenta mil reais) em moeda corrente nacional neste ato.

Clausula 2ª – Pela Vontade soberana dos sócios, resolvem estes **CONSOLIDAR** as cláusulas do contrato social, passando a sociedade a ser regida pelas cláusulas e condições seguintes:

DA DENOMINAÇÃO, SEDE, FORO, OBJETIVO, DURAÇÃO E REPRESENTAÇÃO.

Clausula 1ª - Fica regido o presente contrato social, pelas disposições da Lei nº. 10.406, de 10 de janeiro de 2002, e demais legislação aplicável, uma "sociedade limitada", que girará sob a denominação social de "**ALBANI MATTE INDUSTRIA DE MAQUINAS AGRICOLAS LTDA**" e nome fantasia "**ALBANI MATTE MAQUINAS AGRICOLAS**".

Clausula 2ª - A sociedade tem sua sede social e foro jurídico na Estrada Linha Cobra, número 00, bairro Interior, município Aratiba - RS, CEP: 99.770-000, podendo, por deliberação de sua administração, instalar ou extinguir filiais, escritórios, agências e outras dependências, em qualquer localidade do território nacional ou no exterior obedecida as disposições legais vigentes.

Clausula 3ª - A sociedade tem por objetivo social:
FABRICACAO DE MAQUINAS E EQUIPAMENTOS PARA A AGRICULTURA E PECUARIA, PECAS E ACESSERIOS, EXCETO PARA IRRIGACAO, TRANSPORTE RODOVIARIO DE CARGA, EXCETO PRODUTOS PERIGOSOS E MUDANCAS, INTERMUNICIPAL,



Junta Comercial, Industrial e Serviços do Rio Grande do Sul

Certifico registro sob o nº 8614000 em 21/12/2022 da Empresa ALBANI MATTE INDUSTRIA DE MAQUINAS AGRICOLAS LTDA, CNPJ 34124663000130 e protocolo 224337408 - 12/12/2022. Autenticação: 1CB42AE21FE1865B16D2F38E38B42758BACC83. José Tadeu Jacoby - Secretário-Geral. Para validar este documento, acesse <http://juicisrs.rs.gov.br/validacao> e informe nº do protocolo 22/433.740-8 e o código de segurança NLdE Esta cópia foi autenticada digitalmente e assinada em 22/12/2022 por José Tadeu Jacoby Secretário-Geral.

010606

INTERESTADUAL E INTERNACIONAL, FABRICACAO DE FERRAMENTAS, PRODUCAO DE ARTEFATOS ESTAMPADOS DE METAL, FABRICACAO DE ESQUADRIAS DE METAL.

Parágrafo único: A sociedade poderá expandir o seu objetivo social mediante aditivo, desde que haja interesse por parte dos sócios.

Clausula 4ª - A sociedade iniciou suas atividades em 04/07/2019 e seu prazo de duração é por tempo indeterminado.

DO CAPITAL SOCIAL E DA RESPONSABILIDADE DOS SOCIOS

Clausula 5ª - O capital social é de R\$ 150.000,00 (Cento e cinquenta mil reais) representado por 150.000 (Cento e cinquenta mil quotas) no valor de R\$ 1,00 cada, totalmente subscritas e integralizadas, assim distribuídas entre os sócios:

LEONARDO STREHER MATTE, com 75.000 (Setenta e cinco mil) quotas no valor total de R\$ 75.000,00 (Setenta e cinco mil reais), correspondente à 50% do capital social total.

SILVIO LUIZ ALBANI, com 75.000 (Setenta e cinco mil) quotas no valor total de R\$ 75.000,00 (Setenta e cinco mil reais), correspondente à 50% do capital social total.

Clausula 6ª - A responsabilidade de cada sócio é restrita ao valor de suas quotas, mas todos respondem solidariamente pela integralização do capital social.

DA ADMINISTRAÇÃO DA SOCIEDADE E DA REMUNERAÇÃO DA GERENCIA

Clausula 7ª - A administração da sociedade é exercida pelos sócios **LEONARDO STREHER MATTE** e **SILVIO LUIZ ALBANI**, os quais ficam investidos de todos os poderes necessários à administração e representação ativa e passiva da sociedade, em juízo e fora dele, bem como em todos os demais atos previstos em Lei e relacionados com a empresa.

Parágrafo Primeiro: Os administradores respondem perante a sociedade pelos atos praticados no desempenho de seu mandato.

Parágrafo Segundo: É expressamente proibido e serão nulos de pleno direito, quaisquer atos praticados pelo administrador, gerentes ou procuradores da sociedade, que sejam estranhos aos objetivos sociais ou aos negócios da sociedade, e a concessão de avais, fianças, endossos e quaisquer outras garantias em atividades estranhas ao interesse social ou assumir obrigações seja em favor de qualquer dos quotistas ou de terceiros.

Parágrafo Terceiro. A aquisição e alienação de bens imóveis, pela sociedade, bem como a constituição de garantias reais sobre os mesmos, a aquisição e alienação de bens móveis, a contratação de financiamentos junto à instituições financeiras e a alienação de títulos de crédito da sociedade, dependerão do consentimento, por escrito de todos os sócios, sendo nulo de pleno direito quaisquer atos que venham a ser praticados em desacordo com o presente contrato.

Parágrafo Quarto. A abertura de contas bancárias, bem como sua movimentação, e assinatura de contrato de câmbio serão feitas isoladamente pelo Sócio administrador.

Clausula 8ª - Os instrumentos de procurações, outorgadas pelos administradores da sociedade, deverão especificar os atos e operações que os mandatários poderão praticar, e a duração do mandato não poderá ser superior a um ano, salvo no caso de mandato com poderes gerais de foro, que poderá ser por prazo indeterminado.

Clausula 9ª - Os administradores poderão perceber mensalmente, a título de "pró-labore", a importância que for convencionada entre os sócios, observadas as disposições regulamentares pertinentes.



CONSELHO FISCAL

Clausula 10ª - A sociedade não terá Conselho Fiscal.

050607

DOS BALANÇOS E DA DESTINAÇÃO DOS RESULTADOS

Clausula 11ª - Ao término de cada exercício social, em 31 de dezembro, os administradores prestarão contas justificadas de sua administração, procedendo à elaboração de inventário, do balanço patrimonial e do balanço de resultado econômico, cabendo aos sócios, na proporção de suas quotas, os lucros ou perdas apurados.

Parágrafo Único - Os sócios, de comum acordo, poderão retirar lucros mensais, mediante apuração de balancete mensal para comprovação de lucros.

Clausula 12ª - Nos quatro meses seguintes ao término do exercício social, através de reunião dos sócios, regularmente convocada, deliberarão sobre as contas, a destinação dos resultados e designarão administradores quando for o caso.

Parágrafo Único - A convocação para a reunião dos sócios será feita por carta com recibo de entrega, com antecedência mínima de 08 (oito) dias.

DA CESSÃO DE QUOTAS

Clausula 13ª - As quotas sociais não poderão ser cedidas ou transferidas, total ou parcialmente, sem que o alienante, previamente as ofereça à sociedade e, posteriormente, aos outros quotistas, cabendo a estes se for o caso - na proporção da participação de cada um no capital social - direito de preferência na aquisição das quotas oferecidas.

Parágrafo Único: O quotista que desejar alienar sua participação societária deverá, por ocasião da oferta, determinar, expressamente, o preço e as condições de pagamento que pretende pelas quotas oferecidas.

Clausula 14ª - O direito de preferência previsto na cláusula anterior deverá ser exercido tanto pela sociedade como pelos quotistas, dentro do prazo de 60 (sessenta) dias do oferecimento e, não havendo manifestação positiva, o cedente restará livre para negociar com quem desejar; porém, neste caso, o preço e as condições de pagamento não poderão ser mais vantajosos do que as anteriormente ofertadas à sociedade e ao outro quotista.

DA DISSOLUÇÃO E LIQUIDAÇÃO E DA RETIRADA DE SOCIOS

Clausula 15ª - A sociedade não entrará em dissolução e, conseqüentemente, em liquidação, por retirada, morte, falência ou incapacidade de quaisquer dos sócios, desde que o sócio remanescente queira o seu prosseguimento. Os valores do Sócio que falecer, ou desejar retirar-se ser-lhe-ão pagos, ou a seus herdeiros, em caso de não desejarem permanecer na sociedade, com base em balanço especialmente apurado levantado para esse fim, em moeda corrente nacional, em até 24 (vinte e quatro) parcelas mensais, iguais e sucessivas, corrigidas monetariamente, tendo como termo inicial o mês de encerramento do já referido balanço especial.

Parágrafo Primeiro: Mediante comum acordo entre as partes, poderá ser estabelecida outra forma de pagamento aos sócios retirantes, dos valores previstos nesta cláusula, desde que não afetam a situação econômico-financeira e o funcionamento normal da sociedade.



Junta Comercial, Industrial e Serviços do Rio Grande do Sul

Certifico registro sob o nº 8614000 em 21/12/2022 da Empresa ALBANI MATTE INDUSTRIA DE MAQUINAS AGRICOLAS LTDA, CNPJ 34124663000130 e protocolo 224337408 - 12/12/2022. Autenticação: 1CB42AE21FE1865B16D2F38E38B42758BACC83. José Tadeu Jacoby - Secretário-Geral. Para validar este documento, acesse <http://jucisrs.rs.gov.br/validacao> e informe nº do protocolo 22/433.740-8 e o código de segurança NLdE Esta cópia foi autenticada digitalmente e assinada em 22/12/2022 por José Tadeu Jacoby Secretário-Geral.

junta.comercial

pág. 5/9

050603

Parágrafo Segundo: A sociedade poderá ser dissolvida a qualquer tempo por deliberação dos sócios com representatividade de no mínimo 3/4 do Capital Social.

Parágrafo Terceiro: Em caso de dissolução o patrimônio social será dividido entre os sócios de acordo com suas respectivas quotas.

DAS DECISÕES SOCIAIS

Clausula 16ª - As deliberações dos sócios serão tomadas em conformidade com as determinações da Legislação Vigente.

DO ENQUADRAMENTO (ME OU EPP)

Clausula 17ª – Os sócios declaram que a atividade se enquadra em Empresa de Pequeno Porte - EPP, nos termos da Lei Complementar nº 123, 14 de dezembro de 2006 e que não se enquadra em qualquer das hipóteses de exclusão relacionadas no § 4º do art. 3º da mencionada lei (art. 3º,I, da Lei Complementar nº 123, de 2006).

DAS DISPOSIÇÕES GERAIS

Clausula 18ª - Os administradores declaram, sob as penas da lei, de que não estão impedidos de exercer a administração da sociedade, por lei especial, ou em virtude de condenação criminal, ou por se encontrar sob os efeitos dela, a pena que vede, ainda que temporariamente, o acesso a cargos públicos; ou por crime falimentar, de prevaricação, peita ou suborno, concussão, peculato, ou contra a economia popular, contra o sistema financeiro nacional, contra as normas de defesa da concorrência, contra as relações de consumo, fê pública, ou a propriedade.

Clausula 19ª - A regência supletiva da sociedade limitada dar-se-á pelas normas regimentais da Sociedade Anônima, Lei nº. 6.404, de 15 de dezembro de 1976, Lei nº. 11.638 de 28 de dezembro de 2007 e suas alterações.

Parágrafo Único – A sociedade limitada, não será obrigada a publicação das suas demonstrações contábeis.

Clausula 20ª - Fica eleito o foro de Erechim – RS para o exercício e o cumprimento dos direitos e obrigações resultantes deste contrato.

Aratiba – RS, 21 de Dezembro de 2022.

LEONARDO STREHER MATTE
CPF Nº: 026.156.770-55
SÓCIO ADMINISTRADOR

SILVIO LUIZ ALBANI
CPF Nº: 025.131.940-71
SÓCIO ADMINISTRADOR





JUNTA COMERCIAL, INDUSTRIAL E SERVIÇOS DO RIO GRANDE DO SUL

Registro Digital

Documento Principal

010609

Junta Comercial, Industrial e Serviços do Rio Grande do Sul

Identificação do Processo		
Número do Protocolo	Número do Processo Módulo Integrador	Data
22/433.740-8	RSN2256927262	12/12/2022

Identificação do(s) Assinante(s)		
CPF	Nome	Data Assinatura
026.156.770-55	LEONARDO STREHER MATTE	21/12/2022
Assinado utilizando o(s) seguinte(s) selo(s) do gov.br  		
Selo Ouro - Biometria TSE, Selo Ouro - Certificado Digital		
025.131.940-71	SILVIO LUIZ ALBANI	21/12/2022
Assinado utilizando o(s) seguinte(s) selo(s) do gov.br  		
Selo Ouro - Biometria TSE		



Junta Comercial, Industrial e Serviços do Rio Grande do Sul

Certifico registro sob o nº 8614000 em 21/12/2022 da Empresa ALBANI MATTE INDUSTRIA DE MAQUINAS AGRICOLAS LTDA, CNPJ 34124663000130 e protocolo 224337408 - 12/12/2022. Autenticação: 1CB42AE21FE1865B16D2F38E38B42758BACC83. José Tadeu Jacoby - Secretário-Geral. Para validar este documento, acesse <http://jucisrs.rs.gov.br/validacao> e informe nº do protocolo 22/433.740-8 e o código de segurança NLdE Esta cópia foi autenticada digitalmente e assinada em 22/12/2022 por José Tadeu Jacoby Secretário-Geral.

050610



Sistema Nacional de Registro de Empresas Mercantil - SINREM
 Governo do Estado do Rio Grande Do Sul
 Secretaria de Desenvolvimento Econômico e Turismo
 Junta Comercial, Industrial e Serviços do Rio Grande do Sul

TERMO DE AUTENTICAÇÃO - REGISTRO DIGITAL

Certifico que o ato, assinado digitalmente, da empresa ALBANI MATTE INDUSTRIA DE MAQUINAS AGRICOLAS LTDA, de CNPJ 34.124.663/0001-30 e protocolado sob o número 22/433.740-8 em 12/12/2022, encontra-se registrado na Junta Comercial sob o número 8614000, em 21/12/2022. O ato foi deferido eletronicamente pelo examinador Lucinara Ferreira Goulart.

Certifica o registro, o Secretário-Geral, José Tadeu Jacoby. Para sua validação, deverá ser acessado o sitio eletrônico do Portal de Serviços / Validar Documentos (<https://portalservicos.jucisrs.rs.gov.br/Portal/pages/imagemProcesso/viaUnica.jsf>) e informar o número de protocolo e chave de segurança.

Capa de Processo

Assinante(s)		
CPF	Nome	Data Assinatura
026.156.770-55	LEONARDO STREHER MATTE	21/12/2022
Assinado utilizando o(s) seguinte(s) selo(s) do		
Selo Ouro - Biometria TSE, Selo Ouro - Certificado Digital		
025.131.940-71	SILVIO LUIZ ALBANI	21/12/2022
Assinado utilizando o(s) seguinte(s) selo(s) do		
Selo Ouro - Biometria TSE		

Documento Principal

Assinante(s)		
CPF	Nome	Data Assinatura
026.156.770-55	LEONARDO STREHER MATTE	21/12/2022
Assinado utilizando o(s) seguinte(s) selo(s) do		
Selo Ouro - Biometria TSE, Selo Ouro - Certificado Digital		
025.131.940-71	SILVIO LUIZ ALBANI	21/12/2022
Assinado utilizando o(s) seguinte(s) selo(s) do		
Selo Ouro - Biometria TSE		

Data de início dos efeitos do registro (art. 36, Lei 8.934/1994): 21/12/2022



Documento assinado eletronicamente por Lucinara Ferreira Goulart, Servidor(a) Público(a), em 21/12/2022, às 18:18.



A autenticidade desse documento pode ser conferida no [portal de serviços da jucisrs](http://portalservicos.jucisrs.rs.gov.br) informando o número do protocolo 22/433.740-8.



Junta Comercial, Industrial e Serviços do Rio Grande do Sul
 Certifico registro sob o nº 8614000 em 21/12/2022 da Empresa ALBANI MATTE INDUSTRIA DE MAQUINAS AGRICOLAS LTDA, CNPJ 34124663000130 e protocolo 224337408 - 12/12/2022. Autenticação: 1CB42AE21FE1865B16D2F38E38B42758BACC83. José Tadeu Jacoby - Secretário-Geral. Para validar este documento, acesse <http://jucisrs.rs.gov.br/validacao> e informe nº do protocolo 22/433.740-8 e o código de segurança NLdE Esta cópia foi autenticada digitalmente e assinada em 22/12/2022 por José Tadeu Jacoby Secretário-Geral.





JUNTA COMERCIAL, INDUSTRIAL E SERVIÇOS DO
RIO GRANDE DO SUL

Registro Digital

0119611

Junta Comercial, Industrial e Serviços do Rio Grande do Sul

O ato foi assinado digitalmente por :

Identificação do(s) Assinante(s)	
CPF	Nome
054.744.500-87	JOSE TADEU JACOBY

Porto Alegre, quarta-feira, 21 de dezembro de 2022



Junta Comercial, Industrial e Serviços do Rio Grande do Sul

Certifico registro sob o nº 8614000 em 21/12/2022 da Empresa ALBANI MATTE INDUSTRIA DE MAQUINAS AGRICOLAS LTDA, CNPJ 34124663000130 e protocolo 224337408 - 12/12/2022. Autenticação: 1CB42AE21FE1865B16D2F38E38B42758BACC83. José Tadeu Jacoby - Secretário-Geral. Para validar este documento, acesse <http://jucisrs.rs.gov.br/validacao> e informe nº do protocolo 22/433.740-8 e o código de segurança NLDE Esta cópia foi autenticada digitalmente e assinada em 22/12/2022 por José Tadeu Jacoby Secretário-Geral.



ESTADO DO RIO GRANDE DO SUL
SECRETARIA DA FAZENDA
RECEITA ESTADUAL

010812

Nome: **ALBANI MATTE IND DE MAQ AGRICOLAS LTDA**

CNPJ base: **34.124.663/**

Obs.: A presente certidão é válida para toda a empresa, representada pelo CNPJ base composto pelos 8 primeiros dígitos. Todos os estabelecimentos da empresa foram avaliados na pesquisa de regularidade fiscal.

Certificamos que, aos **13 dias do mês de JANEIRO do ano de 2023**, revendo os bancos de dados da Secretaria da Fazenda do Estado do Rio Grande Sul, não elidido o direito de a Fazenda proceder a posteriores verificações e, a qualquer tempo, vir a cobrar crédito apurado, o titular do CNPJ base acima se enquadra na seguinte situação:

CERTIDAO NEGATIVA

Constitui-se esta certidão em meio de prova de existência ou não, em nome do interessado, de débitos ou pendências relacionados na Instrução Normativa DRP n° 45/98, Título IV, Capítulo V, 1.1.

Débitos protestados e posteriormente regularizados perante a Receita Estadual do Rio Grande do Sul não impedem a emissão de "Certidão Negativa", porém, caso não sejam pagas as taxas cartoriais, o débito permanece protestado pelo cartório, podendo ser a causa de restrições em entidades de proteção ao crédito. Nesses casos, regularize as taxas diretamente no cartório.

Esta certidão **NÃO** comprova a quitação:

- de tributos devidos mensalmente e declarados na Declaração Anual de Simples Nacional (DASN) e no Programa Gerador do Documento de Arrecadação do Simples Nacional (PGDAS-D) pelos contribuintes optantes pelo Simples Nacional;
- de ITCD e de ITBI (nas hipóteses em que este imposto seja de competência estadual - Lei n° 7.608/81) em procedimentos judiciais e extrajudiciais de inventário, arrolamento, separação, divórcio, dissolução de união estável ou partilha de bens.

Esta certidão é válida até 13/3/2023.

Certidão expedida gratuitamente e com base na IN/DRP n° 45/98, Título IV, Capítulo V.

A autenticidade deste documento deverá ser confirmada em
<https://www.sefaz.rs.gov.br/SAT/CertidaoSitFiscalConsulta.aspx>
com o preenchimento apenas dos dois campos a seguir:

Certidão n°: **22619419**
Autenticação: **32688956**



050613



MUNICIPIO DE ARATIBA
SECRETARIA MUNICIPAL DA FAZENDA

Rua Luiz Loeser, 287 - Centro - Aratiba

CNPJ: 87.613.469/0001-84



CERTIDÃO NEGATIVA
DE TRIBUTOS MUNICIPAIS

Código de Cadastro

000008507

Contribuinte

ALBANI MATTE INDUSTRIA DE MAQUINAS AGRICOLAS LTDA

Logradouro

RUA Linha Cobra

Bairro

INTERIOR

Cidade

ARATIBA

CPF/CNPJ

34.124.663/0001-30

Número

0

Complemento

GALPAO SALA 01

CEP

99770000

UF

RS

CERTIFICO, para os devidos fins, a pedido via internet, que revendo os assentamentos existentes nesta Seção, deles verifiquei constar que o contribuinte acima descrito, encontra-se quite com o Erário Municipal, até a presente data, relativamente ao Tributos Municipais. ATENÇÃO : Fica ressalvado o direito da Fazenda Municipal exigir a qualquer tempo, créditos tributários que venham a ser apurados.

Emitida às 09:55:45 do dia 10/02/2023

Válida até 12/03/2023

Código de Controle da Certidão/Número 24D9284AB62B6F38

Certidão emitida gratuitamente.

Atenção qualquer rasura ou emenda invalidará este documento.



Certidão Simplificada

Certificamos que as informações abaixo constam dos documentos arquivados nesta Junta Comercial e são vigentes na data de sua expedição.

Nome Empresarial:	ALBANI MATTE INDUSTRIA DE MAQUINAS AGRICOLAS LTDA		
Natureza Jurídica:	SOCIEDADE EMPRESARIA LIMITADA		
Número de Identificação do Registro de Empresas - NIRE	CNPJ	Data de Arquivamento do Ato Constitutivo	Data de Início de Atividade
4320968704-1	34.124.663/0001-30	04/07/2019	04/07/2019

Endereço Completo:

ESTRADA LINHA COBRA 00 - BAIRRO INTERIOR CEP 99770-000 - ARATIBA/RS

Objeto Social:

FABRICACAO DE MAQUINAS E EQUIPAMENTOS PARA A AGRICULTURA E PECUARIA, PECAS E ACESSERIOS, EXCETO PARA IRRIGACAO, TRANSPORTE RODOVIARIO DE CARGA, EXCETO PRODUTOS PERIGOSOS E MUDANCAS, INTERMUNICIPAL, INTERESTADUAL E INTERNACIONAL, FABRICACAO DE FERRAMENTAS, PRODUCAO DE ARTEFATOS ESTAMPADOS DE METAL, FABRICACAO DE ESQUADRIAS DE METAL.

Capital Social:	R\$ 150.000,00	Microempresa ou Empresa de Pequeno Porte	Prazo de Duração
CENTO E CINQUENTA MIL REAIS		EMPRESA PEQUENO PORTE	INDETERMINADO
Capital Integralizado:	R\$ 150.000,00	(Lei Complementar nº123/06)	
CENTO E CINQUENTA MIL REAIS			

Sócio(s)/Administrador(es)

CPF/NIRE	Nome	Tér. Mandato	Participação	Função
026.156.770-55	LEONARDO STREHER MATTE	xxxxxxx	R\$ 75.000,00	SÓCIO / ADMINISTRADOR
025.131.940-71	SILVIO LUIZ ALBANI	xxxxxxx	R\$ 75.000,00	SÓCIO / ADMINISTRADOR

Status: CADASTRADA

Situação: ATIVA

Último Arquivamento: 21/12/2022

Número: 8614000

Ato 002 - ALTERACAO

Evento(s) 2247 - ALTERACAO DE CAPITAL SOCIAL

2003 - ALTERACAO DE SOCIO/ADMINISTRADOR

051 - CONSOLIDACAO DE CONTRATO/ESTATUTO

Empresa(s) Antecessora(s)

Nome Anterior	Nire	Número Aprovação	UF	Tipo Movimentação
LEONARDO STREHER MATTE 02615677055	4380816999-3	8385436	RS	ALTERAÇÃO DE NOME EMPRESARIAL
LEONARDO STREHER MATTE	4380816999-3	43209687041	RS	TRANSFORMACAO

Certidão Simplificada Digital emitida pela JUNTA COMERCIAL, INDUSTRIAL E SERVIÇOS DO RIO GRANDE DO SUL e certificada digitalmente. Se desejar confirmar a autenticidade desta certidão, acesse o site da JUCISRS (<http://jucisrs.rs.gov.br>) e clique em validar certidão. A certidão pode ser validada de duas formas:

- 1) Validação por envio de arquivo (upload)
- 2) Validação visual (digite o nº C230000214990 e visualize a certidão)



23/059.872-2

040615



Sistema Nacional de Registro de Empresas Mercantil - SINREM
Governador do Estado do Rio Grande do Sul
Secretaria de Desenvolvimento Econômico e Turismo
Junta Comercial, Industrial e Serviços do Rio Grande do Sul

Certidão Simplificada

Certificamos que as informações abaixo constam dos documentos arquivados nesta Junta Comercial e são vigentes na data de sua expedição.

Nome Empresarial:	ALBANI MATTE INDUSTRIA DE MAQUINAS AGRICOLAS LTDA	
Natureza Jurídica:	SOCIEDADE EMPRESARIA LIMITADA	
Filial(ais) nesta Unidade da Federação ou fora dela		
Nire	CNPJ	Endereço
NADA MAIS#		

Porto Alegre, 24 de Fevereiro de 2023 09:01



Junta Comercial, Industrial e Serviços do Rio Grande do Sul

Certidão Simplificada Digital emitida pela JUNTA COMERCIAL, INDUSTRIAL E SERVIÇOS DO RIO GRANDE DO SUL e certificada digitalmente. Se desejar confirmar a autenticidade desta certidão, acesse o site da JUCISRS (<http://jucisrs.rs.gov.br>) e clique em validar certidão. A certidão pode ser validada de duas formas:

- 1) Validação por envio de arquivo (upload)
- 2) Validação visual (digite o nº C230000214990 e visualize a certidão)



23/059.872-2



REPÚBLICA FEDERATIVA DO BRASIL

CADASTRO NACIONAL DA PESSOA JURÍDICA

NÚMERO DE INSCRIÇÃO 34.124.663/0001-30 MATRIZ	COMPROVANTE DE INSCRIÇÃO E DE SITUAÇÃO CADASTRAL	DATA DE ABERTURA 04/07/2019
--	---	---------------------------------------

NOME EMPRESARIAL ALBANI MATTE INDUSTRIA DE MAQUINAS AGRICOLAS LTDA
--

TÍTULO DO ESTABELECIMENTO (NOME DE FANTASIA) ALBANI MATTE MAQUINAS AGRICOLAS	PORTE EPP
--	---------------------

CÓDIGO E DESCRIÇÃO DA ATIVIDADE ECONÔMICA PRINCIPAL 28.33-0-00 - Fabricação de máquinas e equipamentos para a agricultura e pecuária, peças e acessórios, exceto para irrigação

CÓDIGO E DESCRIÇÃO DAS ATIVIDADES ECONÔMICAS SECUNDÁRIAS 25.12-8-00 - Fabricação de esquadrias de metal 25.32-2-01 - Produção de artefatos estampados de metal 25.43-8-00 - Fabricação de ferramentas 33.14-7-11 - Manutenção e reparação de máquinas e equipamentos para agricultura e pecuária 49.30-2-02 - Transporte rodoviário de carga, exceto produtos perigosos e mudanças, intermunicipal, interestadual e internacional

CÓDIGO E DESCRIÇÃO DA NATUREZA JURÍDICA 206-2 - Sociedade Empresária Limitada

LOGRADOURO EST LINHA COBRA	NÚMERO 00	COMPLEMENTO GALPAOSALA 01
--------------------------------------	---------------------	-------------------------------------

CEP 99.770-000	BAIRRO/DISTRITO INTERIOR	MUNICÍPIO ARATIBA	UF RS
--------------------------	------------------------------------	-----------------------------	-----------------

ENDEREÇO ELETRÔNICO LEONARDO@ALBANIMATTE.COM	TELEFONE (54) 9925-8062
--	-----------------------------------

ENTE FEDERATIVO RESPONSÁVEL (EFR) *****
--

SITUAÇÃO CADASTRAL ATIVA	DATA DA SITUAÇÃO CADASTRAL 04/07/2019
------------------------------------	---

MOTIVO DE SITUAÇÃO CADASTRAL

SITUAÇÃO ESPECIAL *****	DATA DA SITUAÇÃO ESPECIAL *****
----------------------------	------------------------------------

Aprovado pela Instrução Normativa RFB nº 1.863, de 27 de dezembro de 2018.

Emitido no dia **22/12/2022** às **16:05:20** (data e hora de Brasília).

Página: 1/1

DECLARAÇÃO DE ENQUADRAMENTO ME/EPP

010617

Pelo presente instrumento, a empresa *ALBANI MATTÉ INDÚSTRIA DE MÁQUINAS AGRÍCOLAS LTDA*, CNPJ nº 34.124.663/0001-30, com sede na *ESTRADA LINHA COBRA, 115, INTERIOR DE ARATIBA-RS – CEP 99770-000*, através de seu representante legal infra-assinado, declara, sob as penas do artigo 299 do Código Penal, que se enquadra na situação de microempresa, empresa de pequeno porte ou cooperativa, nos termos da Lei Complementar nº 123/2006, bem assim que inexistem fatos supervenientes que conduzam ao seu desenquadramento desta situação.

Aratiba, 06 de Fevereiro de 2023.

LEONARDO
STREHER MATTE
02615677055:3
4124663000130

Assinado de forma
digital por LEONARDO
STREHER MATTE
02615677055:3412466
3000130
Dados: 2023.02.06
20:15:24 -03'00'

Leonardo Streher Matté

RG: 8099463906

CPF: 026.156.770-65

Sócio - administrador

DECLARAÇÃO UNIFICADA

000618

À Pregoeira

Município de Capanema, Estado do Paraná

Edital de Pregão Eletrônico nº XX/2022

Objeto: AQUISIÇÃO DE IMPLEMENTOS AGRÍCOLAS E MÁQUINAS PESADAS ATRAVÉS DOS CONVÊNIOS 921541-2021 (MAPA), 921166-2021 (MAPA) 910548-2021 (MDR), 926215-2022 (MAPA), TRANSFERÊNCIA ESPECIAL 09032021-010379, E RECURSOS LIVRES, FIRMADOS COM O MUNICÍPIO DE CAPANEMA-PR,

Pelo presente instrumento e para todos os fins de direito, a empresa *ALBANI MATTÉ INDÚSTRIA DE MÁQUINAS AGRÍCOLAS LTDA*, inscrita no CNPJ sob o número 34.124.663/0001-30, sediada na *ESTRADA LINHA COBRA, 115, INTERIOR DE ARATIBA-RS – CEP 99770-000*, através de seu representante legal infra-assinado, **DECLARA:**

a) a ciência e a concordância da proponente com as condições e obrigações contidas no Edital, no Termo de Referência/Projeto Básico, na minuta da Ata de registro de preços/contrato e demais anexos; que cumpre plenamente os requisitos de habilitação definidos no Edital e anexos, bem como que a proposta comercial apresentada está em conformidade com as exigências deste processo de contratação;

b) a ciência e a concordância da proponente com as regras de execução, de recebimento e de pagamento previstas no Edital e seus anexos, assumindo a responsabilidade de cumpri-las;

c) que a proponente não emprega menores de 18 (dezoito) anos em trabalho noturno, perigoso ou insalubre; que a proponente não emprega menores de 16 (dezesseis) anos; de que caso a proponente empregue menores de 16 (dezesseis) anos, estes estão contratados na condição de jovem aprendiz, nos termos do artigo 7º, inciso XXXIII, da Constituição Federal;

d) que a proponente e os seus sócios e/ou administradores não foram declarados inidôneos ou impedidos para licitar ou contratar com a Administração Pública de

Endereço: Estrada Linha Cobra, 115
Interior de Aratiba – RS – 99770-000
CNPJ: 34.124.663/0001-30

Email: leonardo@albanimatte.com
Contato: (54) 99925-8062 / (54) 996485002

qualquer ente federado;

e) que inexistem fatos impeditivos para a habilitação da proponente no certame e de que não se enquadra em nenhuma das hipóteses de conflito de interesses previstas na Lei, ciente da obrigatoriedade de declarar ocorrências posteriores, durante toda a vigência da contratação;

f) que o orçamento e a proposta comercial apresentados pela proponente neste processo de contratação foram elaborados de forma independente;

g) que a proponente não possui, em sua cadeia produtiva, empregados executando trabalho degradante ou forçado, observando o disposto nos incisos III e IV do artigo 1º e no inciso III do artigo 5º da Constituição Federal;

h) que, em se tratando de microempresa ou empresa de pequeno porte, cumpre os requisitos estabelecidos no art. 3º da Lei Complementar nº 123/2006, estando apta a usufruir do tratamento favorecido estabelecido em seus artigos 42 a 49, se for o caso;

i) que **NENHUM** sócio e/ou administrador da proponente exerce cargo ou função pública impeditiva de relacionamento comercial com a Administração Pública;

j) que a proponente não contratará empregados com incompatibilidade com as autoridades contratantes ou ocupantes de cargos de direção ou de assessoramento, incluindo os respectivos parentes até o terceiro grau, na forma da Súmula Vinculante nº 13 do STF.

II - Para os fins da presente contratação, indicamos as seguintes informações:

a) o(a) responsável legal da empresa é o(a) Sr.(a) **LEONARDO STRÉHER MATTÉ**, Portador(a) do RG sob nº 8099463906 e CPF nº 026.156.770-65, cuja função/cargo é **SÓCIO ADMINISTRADOR**, responsável pela assinatura do Contrato/Ata.

b) em caso de qualquer comunicação futura referente a este processo de contratação, bem como em caso de eventual contratação, concordo que a comunicação oficial do Município seja encaminhada de forma eletrônica, para os seguintes endereços e números:

1 - E-mail: Leonardo@albanimatté.com

2 - Telefone: (54) 99925 8062

3 - Whats App: (54) 99925 8062

Endereço: Estrada Linha Cobra, 115
Interior de Aratiba – RS – 99770-000
CNPJ: 34.124.663/0001-30

Email: leonardo@albanimatte.com
Contato: (54) 99925-8062 / (54) 996485002

c) caso altere os endereços ou números mencionados acima, comprometemo-nos a protocolizar pedido de alteração junto ao Município, sob pena de ser considerado como intimado conforme os dados anteriormente fornecidos.

d) nomeamos e constituímos o(a) senhor(a) *LEONARDO STRÉHER MATTÉ*, portador(a) do CPF/MF sob n.º 026.156.770-65, para ser o(a) responsável para acompanhar a execução da presente contratação e todos os atos necessários ao cumprimento das obrigações contidas no instrumento convocatório e seus Anexos.

Aratiba, 06 de Fevereiro de 2023.

LEONARDO
STREHER
MATTE

02615677055:3
4124663000130

Assinado de forma
digital por LEONARDO
STREHER MATTE

02615677055:341246

63000130

Dados: 2023.02.06

20:28:07 -03'00'

Leonardo Streher Matté

RG: 8099463906

CPF: 026.156.770-65

Sócio - administrador



010621

Ministério da Economia
Secretaria Especial de Desburocratização, Gestão e Governo Digital
Secretaria de Gestão

Sistema de Cadastramento Unificado de Fornecedores - SICAF

Declaração

Declaramos para os fins previstos na Lei nº 8.666, de 1993, conforme documentação registrada no SICAF, que a situação do fornecedor no momento é a seguinte:

Dados do Fornecedor

CNPJ: 34.957.137/0001-50 DUNS®: 896052732
Razão Social: AGRO DIVISA IMPLEMENTOS AGRICOLAS LTDA
Nome Fantasia: AGRO DIVISA
Situação do Fornecedor: Credenciado Data de Vencimento do Cadastro: 03/02/2024
Natureza Jurídica: SOCIEDADE EMPRESÁRIA LIMITADA
MEI: Não
Porte da Empresa: Micro Empresa

Ocorrências e Impedimentos

Ocorrência: Nada Consta
Impedimento de Licitar: Nada Consta
Ocorrências Impeditivas indiretas: Nada Consta
Vínculo com "Serviço Público": Nada Consta

Níveis cadastrados:

Fornecedor possui alguma pendência no Nível de Cadastramento indicado. Verifique mais informações sobre pendências nas funcionalidades de consulta.

I - Credenciamento

II - Habilitação Jurídica (Possui Pendência)

III - Regularidade Fiscal e Trabalhista Federal

Receita Federal e PGFN	Validade:	08/07/2023
FGTS	Validade:	13/03/2023
Trabalhista (http://www.tst.jus.br/certidao)	Validade:	26/08/2023

IV - Regularidade Fiscal Estadual/Distrital e Municipal

Receita Estadual/Distrital	Validade:	09/07/2023
Receita Municipal	Validade:	08/03/2023



050622

Consulta de Impedidos de Licitar

CNPJ: 34957137000150

NENHUM ITEM ENCONTRADO!



AGRO DIVISA IMPLEMENTOS AGRICOLAS LTDA - ME

CNPJ: 34.957.137/0001-50 - IE: 730.037.530.117

comercial_agrodv@hotmail.com

(44) 9 9959-5082

Rua Dos Pedreiros, n.º 711, Sala 01, Centro – Dist. De Primavera, 19.274-000, Rosana-SP.

010623

ANEXO - II

PROPOSTA DE PREÇOS - AJUSTADA

MUNICÍPIO DE CAPANEMA /PR

PREGÃO ELETRÔNICO n.º. 01/2023

Objeto: AQUISIÇÃO DE IMPLEMENTOS AGRÍCOLAS E MÁQUINAS PESADAS ATRAVÉS DOS CONVÊNIOS 921541-2021 (MAPA), 921166-2021 (MAPA) 910548-2021 (MDR), 926215-2022 (MAPA), TRANSFERÊNCIA ESPECIAL 09032021-010379, E RECURSOS LIVRES, FIRMADOS COM O MUNICÍPIO DE CAPANEMA-PR.

DADOS DA PROPONENTE

Fornecedor: AGRO DIVISA IMPLEMENTOS AGRICOLAS LTDA		
Endereço: Rua Dos Pedreiros, n.º 711, Sala 1, Centro Distrito de Primavera, 19.274-000.		
Cidade: Rosana – SP.		
CNPJ: 34.957.137/0001-50		IE: 730.037.530.117
Banco: SICREDI	Agência: 0718	Conta Corrente: 36.347-0
Favorecido: AGRO DIVISA IMPLEMENTOS AGRICOLAS		
Fone: (44) 9 9959-5082		

A empresa AGRO DIVISA IMPLEMENTOS AGRICOLAS LTDA, estabelecida na Rua Dos Pedreiros, 711, Sala 01, Centro – Distrito de Primavera, 19274-000, Rosana – SP, fone (44) 9 9959-5082, e-mail: comercial_agrodv@hotmail.com, inscrita no CNPJ sob n.º 34.957.137/0001-50, neste ato representada por seu responsável legal o Sr. Pedro Otávio Capelasso Beraldi, RG 14.301.120-8 SESP/PR, CPF 126.258.159-14, Rua Santa Fé, n.º 378, Centro, 86770-000, Santa Fé, Paraná, propõe fornecer à Prefeitura Municipal de Capanema, em estrito cumprimento ao previsto no Edital de Pregão Eletrônico n.º 01/2023, conforme abaixo discriminado:

Lote	Descrição	Marca / Modelo	Unid.	Qtde	Do valor ofertado.	
					Valor Unitário	Valor Total
11	ENSILADEIRA PARA NO MÍNIMO UMA LINHA, COM CAIXA DE ENGENHAGEM EM AÇO, TRATADO COM NO MÍNIMO 04 ROLOS, 02 DISCOS DE CORTE, COM CAIXA DE TROCA DE CORTE DE 02 A 36 MM, COM PINO DE SEGURANÇA, TAMBORES LATERAIS FIXO E UM GIRATÓRIO FRONTAL, BICA DE SAÍDA ARTICULÁVEL EM FERRO OU POLIETILENO COM DISPOSITIVO HIDRÁULICO NO GIRO; ROTAÇÃO DO ROTOR MÍNIMO 1500 RPM; PLATAFORMA ARTICULÁVEL PARA ACESSO AOS COMPONENTES INTERNOS FACILITANDO A	Cremasco / Custom 950 CIII	Unid.	01	RS 38.390,00	RS 38.390,00

PEDRO OTAVIO CAPELASSO BERARDI
 010623
 14:15:30-0387

RUA DOS PEDREIROS, 711, SALA 01 – CENTRO DISTRITO DE PRIMAVERA - ROSANA – SP – FONE (44) 9 9959-5082 – CEP 19.274-000

E-mail: comercial_agrodv@hotmail.com



AGRO DIVISA IMPLEMENTOS AGRICOLAS LTDA - ME

CNPJ: 34.957.137/0001-50 - IE: 730.037.530.117

comercial_agrodv@hotmail.com

(44) 9 9959-5082

Rua Dos Pedreiros, n.º 711, Sala 01, Centro – Dist. De Primavera, 19.274-000,
Rosana-SP.

015624

REGULAGEM CONTRAFAÇÃO E ATÉ AS FACAS DO ROTOR: AFIADOR DE INCORPORADO COM PEDRA CIRCULAR GIRATÓRIA; ROTOR DE NO MÍNIMO 12 MM COM NO MÍNIMO 12 FACAS AJUSTÁVEIS COM PARAFUSO E 6 LANÇADORES INDEPENDENTES, CAPACIDADE DE PRODUÇÃO MÍNIMA DE 10 A 28 TONELADAS/HORA. FONTE DO RECURSO: CONVÊNIO 926215-2022 MAPA.					
VALOR TOTAL DA PROPOSTA DE PREÇOS					RS 38.390,00

Valor Total da Proposta de Preços: RS 38.390,00 (Trinta e Oito Mil e Trezentos e Noventa Reais).

A LICITANTE DECLARA QUE:

- A licitante declara que conhece e concorda com todas as condições expressas no edital de licitação modalidade **Pregão Eletrônico nº001/2023**.
- DECLARAMOS EXPRESSAMENTE QUE NO VALOR OFERTADO, ESTÃO INCLUSOS TODOS OS CUSTOS E DESPESAS NECESSÁRIAS AO CUMPRIMENTO INTEGRAL DAS OBRIGAÇÕES DECORRENTES DA LICITAÇÃO, BEM COMO AS DESPESAS COM LOCOMOÇÃO, ALIMENTAÇÃO E HOSPEDAGEM OCORRERÃO POR CONTA DA CONTRATADA.
- Prazo de garantia dos equipamentos: **12 (Doze) Meses**, a contar do recebimento definitivo dos equipamentos por parte da secretaria responsável. Sendo a garantia contra defeitos de fabricação.
- Local de entrega: conforme edital / solicitação de entrega emitida pelo setor responsável.
- Prazo de entrega: **Conforme estabelecido no edital**.
- Prazo de validade da proposta: **Conforme estabelecido no edital**.
- Declaramos sob as penas da lei, que o material ofertado atende todas as especificações exigidas no Edital e seus anexos.
- Declaramos sob as penas de lei que estamos enquadrados sob regime de **MICROEMPRESA**, conforme a LC 123/06.
- Declaramos que a proponente se obriga a cumprir todos os termos da contratação indicadas nos documentos que compõem a licitação.

Rosana - SP, 01 de março de 2023.

PEDRO OTAVIO CAPELASSO Assinado de forma digital por PEDRO
BERALDI:12625815914 OTAVIO CAPELASSO BERALDI:12625815914
Dados: 2023.03.01 14:14:59 -03'00'

AGRO DIVISA IMPLEMENTOS AGRICOLAS LTDA - ME

CNPJ – 34.957.137/0001-50

Pedro Otávio Capelasso Beraldi

RG – 14.301.120-8 SESP/PR

CPF – 126.258.159-14

Responsável legal – Administrador

CREMASCO

A marca do
Pecuarista
La marca del Ganadero

Qualidade, baixo custo e produtividade: características dos produtos Cremasco, com mais de 61 anos de experiência e tradição.

Calidad, bajo costo y productividad: son las características de la marca Cremasco, con más de 61 años de experiencia y tradición.

• SISTEMA SIMPLIFICADO DE REGULAGEM DO CONTRAFACAS

• SISTEMA SENCILLO DE REGULAJE DEL CONTRACUCHILLAS

• CILINDROS COLHEDORES POSSUEM 8 FACAS DE FÁCIL SUBSTITUIÇÃO OU DISCO DE CORTE.

• CILINDROS COSECHADORES CON 08 CUCHILLAS DE FÁCIL SUBSTITUCIÓN O DISCO DE CORTE.

CARACTERÍSTICAS TÉCNICAS

Capacidade de Produção* (Dependendo do tipo de produto)	9 a 30 T/h
Potência mínima necessária	45 HP
Peso total	745 Kg
Comprimento	2.350 mm
Largura	2.400 mm
Altura máxima com bica de saída	3.500 mm
Altura sem bica de saída	2.000 mm
Diâmetro da polia de transmissão	350 mm
Diâmetro da polia do rotor	135 mm
Rotação - Rotor	1.300 a 1.500 RPM
Rotação - Tomada de força	540 a 600 RPM
Correia	Correia 5B 152 (Power Band)

Condutores de entrada (2), com plataformas removíveis, para colheita de milho e sorgo.

* A CREMASCO se reserva o direito de efetuar eventuais alterações sem prévio aviso.

* As produções citadas são medidas obtidas em condições de teste, podendo variar de acordo com o peso específico, condições de trabalho e potência do trator.

CARACTERÍSTICAS TÉCNICAS

Capacidad de Producción* (Variable por producto)	9 a 30 T/h
Potencia mínima necesaria	45 HP
Peso	745 Kg
Largo	2.350 mm
Ancho	2.400 mm
Alto	3.500 mm
Alto sin dispositivo de salida	2.000 mm
Diámetro de la polea de transmisión	350 mm
Diámetro de la polea del rotor	135 mm
Rotaciones - Rotor	1.300 a 1.500 RPM
Toma de fuerza	540 a 600 RPM
Banda	Power Band - 5B 152

Condutores de entrada (2), com planchas removíveis, para colheita de milho e sorgo.

* Nosotros reservamos el derecho de efectuar eventuales cambios en este equipo, sin previo aviso.

* Los resultados de capacidad de producción son medias obtenidas en condiciones de prueba, con posibilidad de variación por las condiciones de trabajo, peso específico y potencia del tractor.

CUSTOM
930-C III / 950-C III

Colhedora de Forragens
Cosechadora de Forrajes

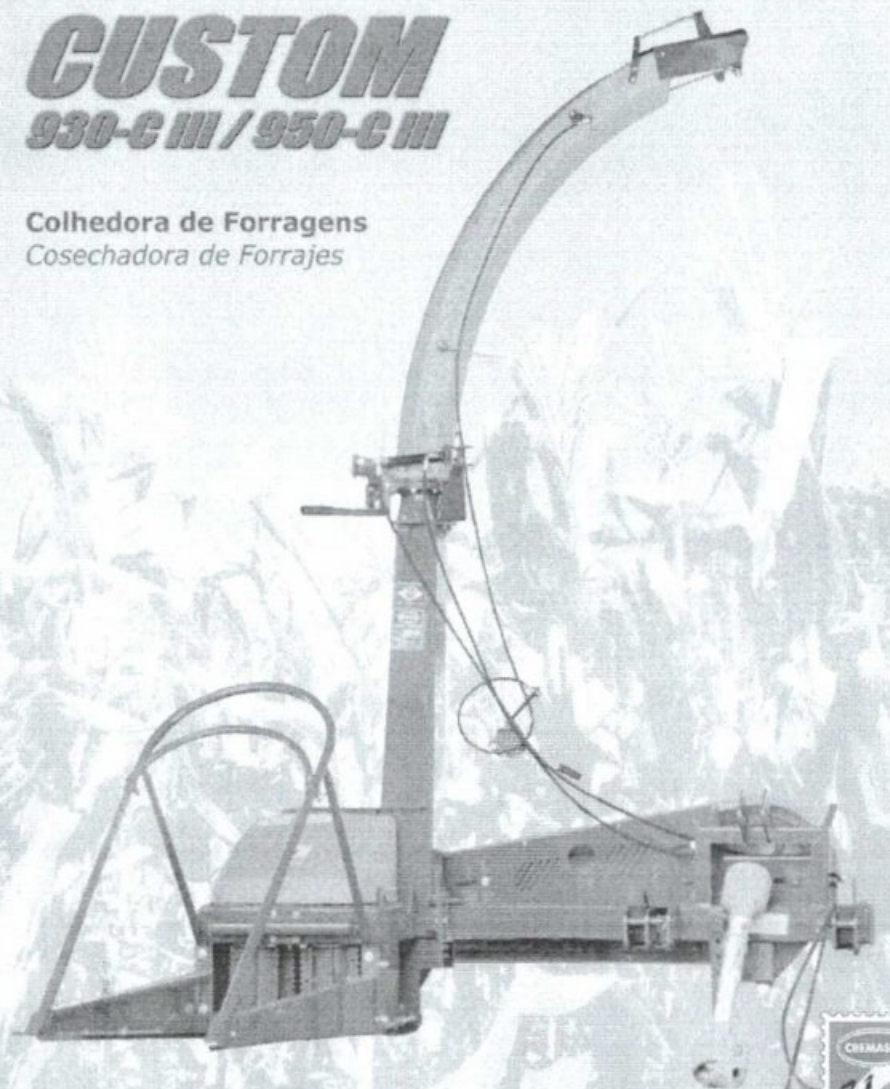

CREMASCO

CAPRI MÁQUINAS

Rua XV de Novembro, 1553 • Centro
CEP 13974-520 • ITAPIKA - SP • BRASIL
Fone: (19) 3843-6643
E-mail: vendas@cremasconet.com.br
export@cremasconet.com.br
www.cremasconet.com.br

REVENDEDOR AUTORIZADO

METALÚRGICA BRASPEC

CUSTOM

930-C III / 950-C III

Sistema de colheita com a máxima eficiência e qualidade.

Sistema de cosecha y corte con el máximo de calidad y eficiencia.



Sistema de alimentação com caixa articulável de 04 rolos e estrutura removível.
Sistema de alimentación con caja articulable de 04 rolos y estructura removible.

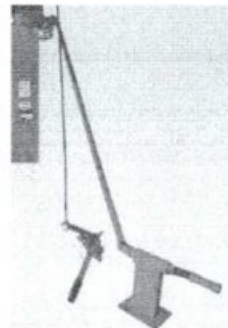

Comando mecânico de controle de saída. (Giro 360°)
Comando mecánico de control de chorro. (Giro 360°)

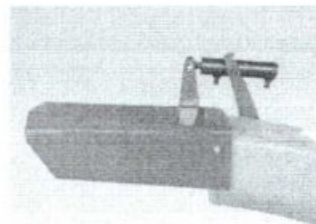

Comando hidráulico de controle de saída (Giro 360°), (opcional).
Comando hidráulico de control de chorro. (Giro 360°), (opcional).



Afiador de facas com sistema de retífica.
Afiador de cuchillas con sistema de retífica.



Roda de apoio (opcional) com ajuste de altura de corte.
Llanta de apoyo (opcional) con regulaje de alto de corte.

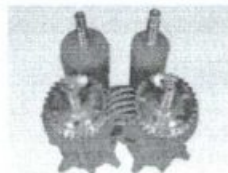

Sistema de transmissão com rosca sem fim (aço), e duas coroas de bronze lubrificadas em banho de óleo. Elimina a necessidade de lubrificação diária.
Sistema de transmisión con sinfín de acero y dos engranajes de bronce lubricadas en aceite. Elimina la necesidad de lubricación diaria.

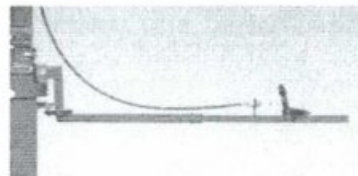

Comando manual de controle de saída. (Giro 360°)
Comando manual de control de chorro. (Giro 360°)

Comando hidráulico de controle de saída. (Giro 360°)
Comando hidráulico de control de chorro. (Giro 360°)

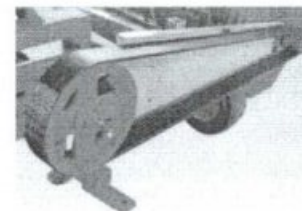

Transmissão por correia 58 152 "Power Band".
Transmisión por banda 58 152 "Power Band".



Transmissão por caixa/cardan.
Transmisión por caja/cardan.



Caixa de engrenagens para mudança de tamanhos de corte, com parafuso de segurança de fácil remoção em caso de sobrecarga.
Caja de engranajes para cambio de tamaño de corte, con perno de seguridad de sencilla reposición en situaciones de sobrecarga.

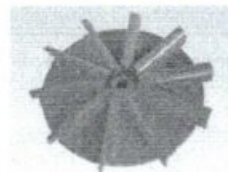

Rotor de disco 16mm aço carbono com 8, 10 e 12 facas em C, 4, 5 e 6 lançadores e sistema quebra grãos.
Disco de corte opcional con 8, 10 y 12 cuchillas, 4, 5 y 6 lanzadores y sistema "quebra granos".

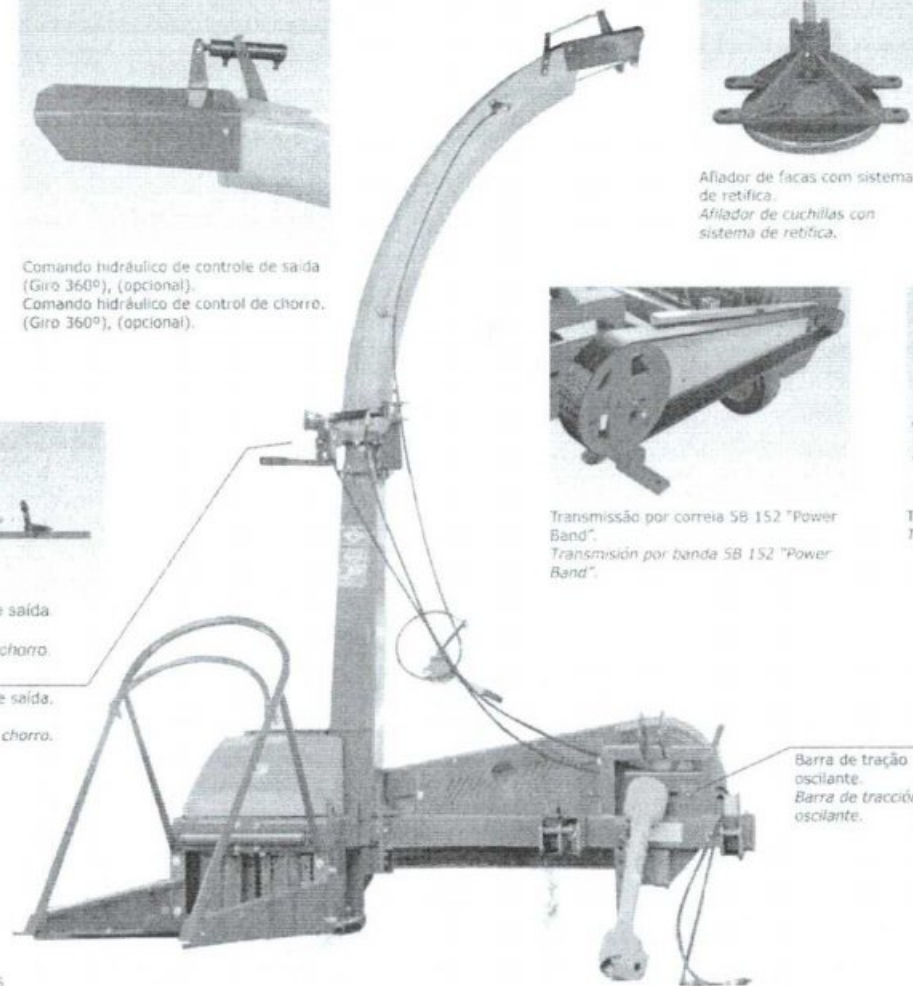

Barra de tração oscilante.
Barra de tracción oscilante.

- Capacidade de produção incomparável.
- Disponibilidade de até 24 tamanhos de corte, de 2 a 41mm, totalmente uniformes.
- Rendimento máximo em milho, cana, sorgo, napier e todos os demais tipos de capim utilizados para silagem.
- Capacidad de producción incomparable.
- Disponibilidad de hasta 24 tamaños de corte, de 2 a 41mm, totalmente uniformes.
- Rendimiento máximo para cosecha de maíz, caña, zacate, sorgo, napier y demás tipos de pasto utilizados para ensilaje.

040626

EQUIPENG MONTAGEM DE PRE-MOLDADOS EIRELI
PRIMEIRA ALTERAÇÃO
CNPJ 34.957.137/0001-50

NIRE: 41600942698

VALDEMAR DA SILVA OLIVEIRA NETTO, brasileiro, nascido em Itaguaje - PR no dia 04/07/1977, solteiro, engenheiro Civil, inscrito no CPF/MF Nº 024.825.049-37, com carteira de identidade Profissional Nº PR-64607/D CREA-PR, emitida no dia 13/02/2015, domiciliado e residente à Rua Apucarana, 763, Centro, em Santa Fé, estado do Paraná, CEP 86.770-000, Titular da empresa **EQUIPENG MONTAGEM DE PRE-MOLDADOS EIRELI**, constituída pelo ato de Constituição devidamente registrado na junta Comercial do Paraná sob nº 41600942698, em 23/09/2019, estabelecida à Rua Carlos Zacharias, 99, Sala 1, Jd. América em Santa Fé, PR, CEP 86.770-000, devidamente inscrita no CNPJ sob nº 34.957.137/0001-50, resolve por esta 1ª alteração alterar o ato de constituição, mediante as condições estabelecidas nas cláusulas seguintes:

Cláusula 1ª: Altera-se o objeto da empresa para **comércio de máquinas, equipamentos, acessórios, partes e peças agrícolas; Comércio de peças e acessórios novos para veículos automotores; Manutenção e reparação de máquinas e equipamentos para agricultura e pecuária; Manutenção e reparação de tratores agrícolas.** CNAE: 4661300, 4530703, 3314711 e 3314712.

Cláusula 2ª: Altera-se o endereço da empresa para Rua dos Pedreiros, 711, Sala 1, Quadra 44, Lote 1, Centro, Distrito de Primavera, na cidade de Rosana - SP, CEP: 19.274-000.

Cláusula 3ª: Altera-se o nome da empresa para **AGRO DIVISA IMPLEMENTOS AGRICOLAS EIRELI**.

Cláusula 4ª: O Titular resolve admitir na empresa, mediante a venda da totalidade das quotas o Sr. **PEDRO OTAVIO CAPELASSO BERARDI**, brasileiro, nascido em Maringá - PR no dia 11/12/2003, solteiro, empresário, inscrito no CPF/MF Nº 126.258.159-14, com documento de identificação CNH Nº 07782835492, domiciliado e residente à Rua Santa Fé, 378, Centro, em Santa Fé, estado do Paraná, CEP 86.770-000.

Cláusula 5ª: Retira-se da empresa o Titular **VALDEMAR DA SILVA OLIVEIRA NETTO**, mediante a venda de suas quotas de capital ao Titular ora admitido o Sr. **PEDRO OTAVIO CAPELASSO BERARDI**, a quem transmite a totalidade de suas quotas de capital, dando-se assim plena e irrevogável quitação, nada tendo a reclamar, tanto no presente, como no futuro.

Cláusula 6ª: Por força da alteração o capital social passa a ser de R\$ 130.000,00 (Cento e trinta mil reais) com 130.000 quotas de valor nominal de R\$ 1,00 (um real) cada uma, totalmente integralizado, correspondente a totalidade das quotas do empresário:

Nome	Quotas	Capital R\$	%
Pedro Otavio Capelasso Berardi	130.000	130.000,00	100%
TOTAL	130.000	130.000,00	100%

Cláusula 7ª: A responsabilidade do titular é restrita ao valor de suas quotas, respondendo ainda pela integralização do capital social.

Cláusula 8ª: A administração da empresa caberá ao Titular **PEDRO OTAVIO CAPELASSO BERARDI** com os poderes e atribuições de Administrador, autorizado o uso do nome empresarial individualmente, vedado, no entanto, em atividades estranhas ao interesse social ou assumir

EQUIPENG MONTAGEM DE PRE-MOLDADOS EIRELI
PRIMEIRA ALTERAÇÃO
CNPJ 34.957.137/0001-50

NIRE: 41600942698

obrigações seja em favor próprio ou de terceiros bem como onerar ou alienar bens imóveis da empresa.

Parágrafo Primeiro: Faculta-se o administrador, nos limites de seus poderes, constituir procuradores em nome da empresa, devendo ser especificado no instrumento de mandato, os atos e operações que poderão praticar e a duração do mandato, que no caso de mandato judicial, poderá ser por prazo indeterminado.

Parágrafo Segundo: Poderão ser designados administradores não titular, na forma prevista no art.º 1.061 da Lei 10.406/2002.

Cláusula 9ª: O empresário poderá fixar uma retirada mensal, a título de "pró labore", observadas as disposições regulamentares pertinentes.

Cláusula 10ª: Falecendo ou ineditado o titular, a empresa continuará suas atividades com os herdeiros, sucessores e o incapaz. Não sendo possível ou inexistindo interesse destes, o valor de seus haveres será apurado e liquidado com base na situação patrimonial da empresa, à data da resolução, verificada em balanço especialmente levantado.

Parágrafo Único: O mesmo procedimento será adotado em outros casos em que a empresa se resolva em relação ao seu titular.

Cláusula 11ª: O Administrador declara, sob as penas da lei, de que não está impedido de exercer a administração da empresa, por lei especial, ou em virtude de condenação criminal, ou por se encontrar sob os efeitos dela, a pena que vede, ainda que temporariamente, o acesso a cargos públicos; ou por crime falimentar, de prevaricação, peita ou suborno, concussão, peculato, ou contra a economia popular, contra o sistema financeiro nacional, contra normas de defesa da concorrência, contra as relações de consumo, fé pública, ou a propriedade.

Cláusula 12ª: O Titular da EIRELI declara, sob as penas da lei, que não participa de nenhuma outra empresa dessa modalidade.

Cláusula 13ª: Permanecem inalteradas as demais cláusulas do ato de constituição, não atingidas por esta alteração.

Cláusula 14ª: A vista da modificação ora ajustada, consolida-se o ato de constituição, que passa a ter a seguinte redação:

CONSOLIDAÇÃO DO ATO DE CONSTITUIÇÃO

AGRO DIVISA IMPLEMENTOS AGRÍCOLAS EIRELI
PRIMEIRA ALTERAÇÃO CONTRATUAL
CNPJ: 34.957.137/0001-50

NIRE: 41600942698

PEDRO OTAVIO CAPELASSO BERALDI, brasileiro, nascido em Maringá – PR no dia 11/12/2003, solteiro, empresário, inscrito no CPF/MF N° 126.258.159-14, com documento de identificação CNH N° 07782835492, domiciliado e residente à Rua Santa Fé, 378, Centro, em Santa Fé, estado do Paraná, CEP 86.770-000, Titular da empresa **AGRO DIVISA IMPLEMENTOS AGRICOLAS EIRELI**, constituída pelo ato de Constituição devidamente registrado na junta Comercial do Paraná sob n° 41600942698, em 23/09/2019, estabelecida à Rua dos Pedreiros, 711, Sala 1, Quadra 44, Lote 1, Centro, Distrito de Primavera, na cidade de Rosana – SP, CEP: 136.274-000, devidamente inscrita no CNPJ sob n° 34.957.137/0001-50, consolida o ato de constituição, mediante as condições estabelecidas nas cláusulas seguintes:

EQUIPENG MONTAGEM DE PRE-MOLDADOS EIRELI
PRIMEIRA ALTERAÇÃO
 CNPJ 34.957.137/0001-50

NIRE: 41600942698

DA DENOMINAÇÃO, SEDE, OBJETO E PRAZO

Cláusula 1ª: A empresa girará sob o nome empresarial de **AGRO DIVISA IMPLEMENTOS AGRICOLAS EIRELI** e terá sede a Rua dos Pedreiros, 711, Sala 1, Quadra 44, Lote 1, Centro, Distrito de Primavera, na cidade de Rosana - SP, CEP: 19.274-000.

Cláusula 2ª: O objeto social será comércio de máquinas, equipamentos, acessórios, partes e peças agrícolas; Comércio de peças e acessórios novos para veículos automotores; Manutenção e reparação de máquinas e equipamentos para agricultura e pecuária; Manutenção e reparação de tratores agrícolas. CNAE: 4661300, 4530703, 3314711 e 3314712.

Cláusula 3ª: O prazo de duração da empresa é de tempo indeterminado e o início das operações sociais, para todos os efeitos, é 23/09/2019.

DO CAPITAL SOCIAL E QUOTAS

Cláusula 4ª: O capital social será de R\$ 130.000,00 (Cento e trinta Mil Reais) com 130.000 quotas de valor nominal de R\$ 1,00 (um real) cada uma, totalmente integralizadas neste ato em moeda corrente do país, pelo empresário:

Nome	Quotas	Capital R\$	%
Pedro Otavio Capelasso Beraldi	130.000	130.000,00	100%
TOTAL	130.000	130.000,00	100%

Cláusula 5ª: A responsabilidade do titular é restrita ao valor de suas quotas, respondendo ainda pela integralização do capital social.

DA ADMINISTRAÇÃO DA SOCIEDADE

Cláusula 6ª: A administração da EIRELI caberá ao Titular **PEDRO OTAVIO CAPELASSO BERALDI** com os poderes e atribuições de Administrador, autorizado o uso do nome empresarial individualmente, vedado, no entanto, em atividades estranhas ao interesse social ou assumir obrigações seja em favor próprio ou de terceiros bem como onerar ou alienar bens imóveis da EIRELI.

Parágrafo Primeiro: Faculta-se ao administrador, nos limites de seus poderes, constituir procuradores em nome da EIRELI, devendo ser especificado no instrumento de mandato, os atos e operações que poderão praticar e a duração do mandato, que no caso de mandato judicial, poderá ser por prazo indeterminado.

Parágrafo Segundo: Poderão ser designados administradores não titular, na forma prevista no art.º 1.061 da Lei 10.406/2002.

Cláusula 7ª: O empresário poderá fixar uma retirada mensal, a título de "pró labore", observadas as disposições regulamentares pertinentes.

DO EXERCÍCIO

Cláusula 8ª: O exercício social será encerrado no dia 31 de dezembro de cada ano, quando o administrador prestará contas justificadas de sua administração, procedendo à elaboração do Inventário, do Balanço Patrimonial da Demonstração do Resultado do Exercício, e demais demonstrações e relatórios exigidos pelas normas contábeis e pela legislação, cabendo o empresário na proporção de suas quotas, os lucros ou perdas apuradas.

DA TRANSFERÊNCIA

010630

EQUIPENG MONTAGEM DE PRE-MOLDADOS EIRELI
PRIMEIRA ALTERAÇÃO
CNPJ 34.957.137/0001-50

Página 4 de 5

NIRE: 41600942698

Cláusula 9ª: Falecendo ou intercitado o titular da EIRELI, a empresa continuará suas atividades com os herdeiros, sucessores e o incapaz. Não sendo possível ou inexistindo interesse destes, o valor de seus haveres será apurado e liquidado com base na situação patrimonial da empresa, à data da resolução, verificada em balanço especialmente levantado.

Parágrafo Único: O mesmo procedimento será adotado em outros casos em que a EIRELI se resolva em relação ao seu titular.

DAS DISPOSIÇÕES GERAIS E TRANSITÓRIAS

Cláusula 10ª: A EIRELI poderá a qualquer tempo, abrir ou fechar filial ou outra dependência, mediante deliberação assinada pelo titular.

Cláusula 11ª: O Administrador declara, sob as penas da lei, de que não está impedido de exercer a administração da empresa, por lei especial, ou em virtude de condenação criminal, ou por se encontrar sob os efeitos dela, a pena que vede, ainda que temporariamente, o acesso a cargos públicos; ou por crime falimentar, de prevaricação, peita ou suborno, concussão, peculato, ou contra a economia popular, contra o sistema financeiro nacional, contra normas de defesa da concorrência, contra as relações de consumo, fé pública, ou a propriedade.

Cláusula 12ª: O Titular da EIRELI declara, sob as penas da lei, que não participa de nenhuma outra empresa dessa modalidade.

Cláusula 13ª: A empresa declara, sob as penas da Lei, que se enquadra na condição de MICROEMPRESA, nos termos da Lei Complementar nº 123, de 14/12/2006.

Cláusula 14ª: Fica eleito o foro da comarca de Santa Fé, estado do Paraná para o exercício e o cumprimento dos direitos e obrigações resultantes deste contrato.

E, por estar assim justo e contratado, lavra data e assina, o presente instrumento particular de constituição de Empresa Individual de Responsabilidade Limitada, EIRELI, em uma via, obrigando-se fielmente por si e seus herdeiros a cumpri-lo em todos os seus termos.

Santa Fé/PR, 14 de outubro de 2022.

Valdemar da Silva Oliveira Netto
CPF: 024.825.049-37

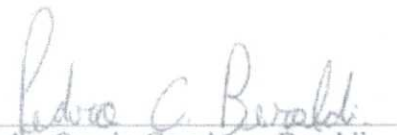
Pedro Otavio Capelasso Beraldi
CPF: 126.258.159-14





MINISTÉRIO DA ECONOMIA

Secretaria Especial de Desburocratização, Gestão e Governo Digital

Secretaria de Governo Digital

Departamento Nacional de Registro Empresarial e Integração

TERMO DE AUTENTICIDADE

Eu, RONALDO APARECIDO RISSATO, com inscrição ativa no CRC/PR, sob o nº 063743/O-7, inscrito no CPF nº 03365671978, DECLARO, sob as penas da Lei Penal, e sem prejuízo das sanções administrativas e cíveis, que este documento é autêntico e condiz com o original.

IDENTIFICAÇÃO DO(S) ASSINANTE(S)

CPF	Nº do Registro	Nome
03365671978	063743/O-7	RONALDO APARECIDO RISSATO



CERTIFICO O REGISTRO EM 18/10/2022 15:39 SOB Nº 20227184750.
PROTOCOLO: 227184750 DE 17/10/2022.
CÓDIGO DE VERIFICAÇÃO: 12213629913. CNPJ DA SEDE: 34957137000150.
NIRE: 41600942698. COM EFEITOS DO REGISTRO EM: 14/10/2022.
AGRO DIVISA IMPLEMENTOS AGRICOLAS EIRELI

LEANDRO MARCOS RAYSEL BISCAIA

		REPÚBLICA FEDERATIVA DO BRASIL	
CADASTRO NACIONAL DA PESSOA JURÍDICA			
NUMERO DE INSCRIÇÃO 34.957.137/0001-50 MATRIZ	COMPROVANTE DE INSCRIÇÃO E DE SITUAÇÃO CADASTRAL	DATA DE ABERTURA 23/09/2019	
NOME EMPRESARIAL AGRO DIVISA IMPLEMENTOS AGRICOLAS LTDA			
TÍTULO DO ESTABELECIMENTO (NOME DE FANTASIA) AGRO DIVISA			PORTE ME
CÓDIGO E DESCRIÇÃO DA ATIVIDADE ECONÔMICA PRINCIPAL 46.61-3-00 - Comércio atacadista de máquinas, aparelhos e equipamentos para uso agropecuário; partes e peças			
CÓDIGO E DESCRIÇÃO DAS ATIVIDADES ECONÔMICAS SECUNDÁRIAS 33.14-7-11 - Manutenção e reparação de máquinas e equipamentos para agricultura e pecuária 33.14-7-12 - Manutenção e reparação de tratores agrícolas 45.30-7-03 - Comércio a varejo de peças e acessórios novos para veículos automotores			
CÓDIGO E DESCRIÇÃO DA NATUREZA JURÍDICA 206-2 - Sociedade Empresária Limitada			
LOGRADOURO R DOS PEDREIROS	NUMERO 711	COMPLEMENTO SALA 1 QUADRA44 LOTE 1	
CEP 19.274-000	BAIRRO/DISTRITO CENTRO DISTRITO DE PRIMAVERA	MUNICÍPIO ROSANA	UF SP
ENDEREÇO ELETRÔNICO COMERCIAL_AGRODV@HOTMAIL.COM		TELEFONE (44) 9924-0292	
ENTE FEDERATIVO RESPONSÁVEL (EFR) *****			
SITUAÇÃO CADASTRAL ATIVA		DATA DA SITUAÇÃO CADASTRAL 23/09/2019	
MOTIVO DE SITUAÇÃO CADASTRAL			
SITUAÇÃO ESPECIAL *****		DATA DA SITUAÇÃO ESPECIAL *****	

Aprovado pela Instrução Normativa RFB nº 1.863, de 27 de dezembro de 2018.

Emitido no dia **13/02/2023** às **17:58:33** (data e hora de Brasília).

Página: 1/1



17/02/2023

0064020757

PODER JUDICIÁRIO
TRIBUNAL DE JUSTIÇA DO ESTADO DE SÃO PAULO
CERTIDÃO ESTADUAL DE DISTRIBUIÇÕES CÍVEIS

0110633

CERTIDÃO Nº: 4624255**FOLHA: 1/1**

A autenticidade desta certidão poderá ser confirmada pela internet no site do Tribunal de Justiça.

A Diretoria de Serviço Técnico de Informações Cíveis do(a) Comarca de São Paulo - Capital, no uso de suas atribuições legais,

CERTIFICA E DÁ FÉ que, pesquisando os registros de distribuições de **PEDIDOS DE FALÊNCIA, CONCORDATAS, RECUPERAÇÕES JUDICIAIS E EXTRAJUDICIAIS**, anteriores a 15/02/2023, verificou **NADA CONSTAR** como réu/requerido/interessado em nome de: *****

AGRO DIVISA IMPLEMENTOS AGRICOLAS LTDA, CNPJ: 34.957.137/0001-50, conforme indicação constante do pedido de certidão.*****

Esta certidão não aponta ordinariamente os processos em que a pessoa cujo nome foi pesquisado figura como autor (a). São apontados os feitos com situação em tramitação já cadastrados no sistema informatizado referentes a todas as Comarcas/Foros Regionais e Distritais do Estado de São Paulo.

A data de informatização de cada Comarca/Foro pode ser verificada no Comunicado SPI nº 22/2019.

Esta certidão considera os feitos distribuídos na 1ª Instância, mesmo que estejam em Grau de Recurso.

Não existe conexão com qualquer outra base de dados de instituição pública ou com a Receita Federal que verifique a identidade do NOME/RAZÃO SOCIAL com o CPF/CNPJ. A conferência dos dados pessoais fornecidos pelo pesquisado é de responsabilidade exclusiva do destinatário da certidão.

A certidão em nome de pessoa jurídica considera os processos referentes à matriz e às filiais e poderá apontar feitos de homônimos não qualificados com tipos empresariais diferentes do nome indicado na certidão (EIRELI, S/C, S/S, EPP, ME, MEI, LTDA).

Esta certidão só tem validade mediante assinatura digital.

Esta certidão é sem custas.

São Paulo, 17 de fevereiro de 2023.

PEDIDO Nº:

0064020757





CERTIDÃO SIMPLIFICADA

CERTIFICAMOS QUE AS INFORMAÇÕES ABAIXO CONSTAM DOS DOCUMENTOS ARQUIVADOS NESTA JUNTA COMERCIAL E SÃO VIGENTES NA DATA DE SUA EXPEDIÇÃO.

SE HOUVER ARQUIVAMENTOS POSTERIORES, ESTA CERTIDÃO PERDERÁ SUA VALIDADE.

A AUTENTICIDADE DESTA CERTIDÃO E A EXISTÊNCIA DE ARQUIVAMENTOS POSTERIORES, SE HOUVER, PODERÃO SER CONSULTADAS NO SITE WWW.JUCESPONLINE.SP.GOV.BR, MEDIANTE O CÓDIGO DE AUTENTICIDADE INFORMADO AO FINAL DO DOCUMENTO.

EMPRESA							
NIRE	REGISTRO	DATA DA CONSTITUIÇÃO	INÍCIO DAS ATIVIDADES	PRAZO DE DURAÇÃO			
35233476678		23/11/2022	23/09/2019	PRAZO INDETERMINADO			
NOME COMERCIAL						TIPO JURÍDICO	
AGRO DIVISA IMPLEMENTOS AGRICOLAS EIRELI						LIMITADA UNIPESSOAL	
CNPJ		ENDEREÇO		NÚMERO	COMPLEMENTO		
34.957.137/0001-50		RUA DOS PEDREIROS		711	SL 1 QD 44 LT		
BAIRRO		MUNICÍPIO	UF	CEP	MOEDA	VALOR CAPITAL	
CENTRO		ROSANA	SP	19274-000	R\$	130.000,00	

OBJETO SOCIAL
COMÉRCIO ATACADISTA DE MÁQUINAS, APARELHOS E EQUIPAMENTOS PARA USO AGROPECUÁRIO; PARTES E PEÇAS COMÉRCIO A VAREJO DE PEÇAS E ACESSÓRIOS NOVOS PARA VEÍCULOS AUTOMOTORES MANUTENÇÃO E REPARAÇÃO DE MÁQUINAS E EQUIPAMENTOS PARA AGRICULTURA E PECUÁRIA MANUTENÇÃO E REPARAÇÃO DE TRATORES AGRÍCOLAS

SÓCIO E ADMINISTRADOR							
NOME							
PEDRO OTAVIO CAPELASSO BERARDI							
ENDEREÇO				NÚMERO	COMPLEMENTO		
RUA SANTA FE				378			
BAIRRO		MUNICÍPIO	UF	CEP	RG		
CENTRO		SANTA FE	PR	86770-000	07782835492		
CPF		CARGO			QUANTIDADE COTAS		
126.258.159-14		SÓCIO E ADMINISTRADOR			130.000,00		

ÚLTIMO DOCUMENTO ARQUIVADO		
DATA	NÚMERO	
23/11/2022		
SEDE TRANSFERIDA DE OUTRO ESTADO: PR, NIRE 41600942698.		

FIM DAS INFORMAÇÕES PARA NIRE: 35233476678
DATA DA ÚLTIMA ATUALIZAÇÃO DA BASE DE DADOS: 17/02/2023



Certidão Simplificada. Documento certificado por GISELA SIMIEMA CESCHINI, Secretária Geral da Jucesp. A Junta Comercial do Estado de São Paulo, garante a autenticidade deste documento quando visualizado diretamente no portal www.jucesponline.sp.gov.br sob o número de autenticidade 194438713, sexta-feira, 17 de fevereiro de 2023 às 15:03:25.



AGRO DIVISA IMPLEMENTOS AGRICOLAS LTDA - ME

CNPJ: 34.957.137/0001-50 - IE: 730.037.530.117

comercial_agrodv@hotmail.com

(44) 9 9959-5082

Rua Dos Pedreiros, n.º 711, Sala 01, Centro – Dist. De Primavera, 19.274-000,
Rosana-SP.

050635

**ANEXO - IV
DECLARAÇÃO DE ENQUADRAMENTO – ME/EPP
PREGÃO ELETRONICO Nº 01/2023**

Pelo presente instrumento, a empresa AGRO DIVISA IMPLEMENTOS AGRICOLAS LTDA - ME, CNPJ nº 34.957.137/0001-50, com sede na Rua Dos Pedreiros, n.º 711, Sala 01, Centro – Dist. De Primavera, 19.274-000, Rosana-SP, através de seu representante legal infra-assinado, declara, sob as penas do artigo 299 do Código Penal, que se enquadra na situação de Microempresa, nos termos da Lei Complementar nº 123/2006, bem assim que inexistem fatos supervenientes que conduzam ao seu desenquadramento desta situação.

Rosana - SP, 27 de fevereiro de 2023.

PEDRO OTAVIO CAPELASSO Assinado de forma digital por PEDRO
BERALDI:12625815914 OTAVIO CAPELASSO BERALDI:12625815914
Dados: 2023.02.27 20:50:15 -03'00'

AGRO DIVISA IMPLEMENTOS AGRICOLAS LTDA - ME

CNPJ – 34.957.137/0001-50

Pedro Otávio Capelasso Beraldi

RG – 14.301.120-8 SESP/PR

CPF – 126.258.159-14

Responsável legal – Administrador.



AGRO DIVISA IMPLEMENTOS AGRICOLAS LTDA - ME

CNPJ: 34.957.137/0001-50 - IE: 730.037.530.117

comercial_agrodv@hotmail.com

(44) 9 9959-5082

Rua Dos Pedreiros, n.º 711, Sala 01, Centro – Dist. De Primavera, 19.274-000, Rosana-SP.

0636

ANEXO - III DECLARAÇÃO UNIFICADA

À Pregoeira

Município de Capanema, Estado do Paraná

Edital de Pregão Eletrônico nº 01/2023

Objeto: AQUISIÇÃO DE IMPLEMENTOS AGRÍCOLAS E MÁQUINAS PESADAS ATRAVÉS DOS CONVÊNIOS 921541-2021 (MAPA), 921166-2021 (MAPA) 910548-2021 (MDR), 926215-2022 (MAPA), TRANSFERÊNCIA ESPECIAL 09032021-010379, E RECURSOS LIVRES, FIRMADOS COM O MUNICÍPIO DE CAPANEMA-PR.

I - Pelo presente instrumento e para todos os fins de direito, a empresa AGRO DIVISA IMPLEMENTOS AGRICOLAS LTDA, inscrita no CNPJ nº 34.957.137/0001-50, com sede na Rua Dos Pedreiros, nº 711, Sala 01, Centro – Distrito de Primavera, 19274-000, Rosana - SP, através de seu representante legal infra-assinado,

DECLARA:

- a) a ciência e a concordância da proponente com as condições e obrigações contidas no Edital, no Termo de Referência/Projeto Básico, na minuta da Ata de registro de preços/contrato e demais anexos; que cumpre plenamente os requisitos de habilitação definidos no Edital e anexos, bem como que a proposta comercial apresentada está em conformidade com as exigências deste processo de contratação;
- b) a ciência e a concordância da proponente com as regras de execução, de recebimento e de pagamento previstas no Edital e seus anexos, assumindo a responsabilidade de cumpri-las;
- c) que a proponente não emprega menores de 18 (dezoito) anos em trabalho noturno, perigoso ou insalubre; que a proponente não emprega menores de 16 (dezesesseis) anos; de que caso a proponente empregue menores de 16 (dezesesseis) anos, estes estão contratados na condição de jovem aprendiz, nos termos do artigo 7º, inciso XXXIII, da Constituição Federal;
- d) que a proponente e os seus sócios e/ou administradores não foram declarados inidôneos ou impedidos para licitar ou contratar com a Administração Pública de qualquer ente federado;
- e) que inexistem fatos impeditivos para a habilitação da proponente no certame e de que não se enquadra em nenhuma das hipóteses de conflito de interesses previstas na Lei, ciente da obrigatoriedade de declarar ocorrências posteriores, durante toda a vigência da contratação;
- f) que o orçamento e a proposta comercial apresentados pela proponente neste processo de contratação foram elaborados de forma independente;
- g) que a proponente não possui, em sua cadeia produtiva, empregados executando trabalho degradante ou forçado, observando o disposto nos incisos III e IV do artigo 1º e no inciso III do artigo 5º da Constituição Federal;
- h) que cumpre os requisitos estabelecidos no art. 3º da Lei Complementar nº 123/2006, estando apta a usufruir do tratamento favorecido estabelecido em seus artigos 42 a 49;
- i) que **NENHUM** sócio e/ou administrador da proponente exerce cargo ou função pública impeditiva de relacionamento comercial com a Administração Pública;
- j) que a proponente não contratará empregados com incompatibilidade com as autoridades contratantes ou ocupantes de cargos de direção ou de assessoramento, incluindo os respectivos parentes até o terceiro grau, na forma da Súmula Vinculante nº 13 do STF.

II - Para os fins da presente contratação, indicamos as seguintes informações:

- a) O responsável legal da empresa é o(a) Sr.(a) **Pedro Otávio Capelasso Beraldi**, Portador do RG sob nº 14.301.120-8 SESP/PR e CPF nº 126.258.159-14, cuja função/cargo é administrador, **responsável pela assinatura do contrato.**

RUA DOS PEDREIROS, 711, SALA 01 – CENTRO DISTRITO DE PRIMAVERA - ROSANA – SP – FONE (44) 9 9959-5082 – CEP 19.274-000

E-mail: comercial_agrodv@hotmail.com

PEDRO OTAVIO
CAPELASSO
BERALDI:12625815914
5914

Assinado de forma digital
por PEDRO OTAVIO
CAPELASSO
BERALDI:12625815914
Dados: 2023.02.27
20:39:11 -03'00'

050637



AGRO DIVISA IMPLEMENTOS AGRICOLAS LTDA - ME

CNPJ: 34.957.137/0001-50 - IE: 730.037.530.117

comercial_agrodv@hotmail.com

(44) 9 9959-5082

Rua Dos Pedreiros, n.º 711, Sala 01, Centro – Dist. De Primavera, 19.274-000,
Rosana-SP.

- b) em caso de qualquer comunicação futura referente a este processo licitatório, bem como em caso de eventual contratação, **concordo que a comunicação Oficial do Município** seja encaminhado de forma eletrônica para os seguintes endereços:
E-mail: comercial_agrodv@hotmail.com
Telefone / Whatsapp: (44) 9 9959-5082
- c) Caso altere o citado e-mail ou telefone comprometo-me em protocolizar pedido de alteração junto ao Sistema de Protocolo deste Órgão, sob pena de ser considerado como intimado nos dados anteriormente fornecidos.
- d) Nomeamos e constituímos o senhor(a) **Pedro Otávio Capelasso Beraldi**, portador(a) do CPF/MF sob n.º 126.258.159-14, para ser o(a) responsável para acompanhar a execução da presente contratação e todos os atos necessários ao cumprimento das obrigações contidas no instrumento convocatório, seus Anexos.

Rosana - SP, 27 de fevereiro de 2023.

PEDRO OTAVIO CAPELASSO Assinado de forma digital por PEDRO
BERALDI:12625815914 OTAVIO CAPELASSO BERARDI:12625815914
Dados: 2023.02.27 20:39:03 -03'00'

AGRO DIVISA IMPLEMENTOS AGRICOLAS LTDA - ME

CNPJ – 34.957.137/0001-50

Pedro Otávio Capelasso Beraldi

RG – 14.301.120-8 SESP/PR

CPF – 126.258.159-14

Responsável legal – Administrador.

Pregão/Concorrência Eletrônica

987487.12023.20657.4442.3593695788

GOVERNO DO ESTADO DO PARANÁ
PREFEITURA MUNICIPAL DE CAPANEMAAta de Realização do Pregão Eletrônico
Nº 00001/2023

Às 13:30 horas do dia 01 de março de 2023, reuniram-se o Pregoeiro Oficial deste Órgão e respectivos membros da Equipe de Apoio, designados pelo instrumento legal PORTARIA Nº 8.300/2022 de 12/12/2022, em atendimento às disposições contidas na Lei Nº 10.520 de 17 de julho de 2002 e no Decreto Nº 10.024 de 20 de setembro de 2019, referente ao Processo Nº 01, para realizar os procedimentos relativos ao Pregão Nº 00001/2023. Modo de disputa: Aberto. Objeto: Aquisição de Implementos Agrícolas e Máquinas Pesadas através dos Convênios 921541-2021 (MAPA), 921166-2021 (MAPA) 910548-2021 (MDR), 926215-2022 (MAPA), transferência especial 09032021-010379, e recursos livres, firmados com o Município de Capanema-pr.. O Pregoeiro abriu a Sessão Pública em atendimento às disposições contidas no edital, divulgando as propostas recebidas. Abriu-se em seguida a fase de lances para classificação dos licitantes relativamente aos lances ofertados.

Item: 1**Descrição:** Veículo pick-up**Descrição Complementar:** Veículo Pick-Up Tipo Motor: Diesel, Tipo Direção: Hidráulica, Potência Motor: 140 CV, Capacidade Passageiro: 5, Carga Útil: 750 KG, Tipo Tração: 4x4, Quantidade Portas: 4, Características Adicionais: Cabine Dupla, Cor: Verde**Tratamento Diferenciado:** -**Quantidade:** 1**Valor Máximo Aceitável:** R\$ 816.666,6700**Aplicabilidade Decreto 7174:** Não**Intervalo mínimo entre lances:** R\$ 0,01**Unidade de fornecimento:** Unidade**Situação:** Cancelado por inexistência de proposta**Aplicabilidade Margem de Preferência:** Não**Item: 2****Descrição:** Cortador forragem e alimento**Descrição Complementar:** Cortador Forragem E Alimento Tipo: Acoplável Ao Trator Agrícola, Quantidade De Rolos Coletor: 4 UN, Tipo Engate: Hidráulico, Características Adicionais: Potência: Tdp 90 A 140 Cv, Produção: Até 48 Ton/H**Tratamento Diferenciado:** -**Quantidade:** 1**Valor Máximo Aceitável:** R\$ 165.666,6600**Aplicabilidade Decreto 7174:** Não**Intervalo mínimo entre lances:** R\$ 0,01**Unidade de fornecimento:** Unidade**Situação:** Aceito e Habilitado**Aplicabilidade Margem de Preferência:** Não**Aceito para:** MARCIO MARCELO ZIMMERMANN LTDA, pelo melhor lance de R\$ 164.000,0000 .**Item: 3****Descrição:** Pneu veículo terraplenagem**Descrição Complementar:** Pneu Veículo Terraplenagem Diâmetro Nominal Aro: 16,5 POL, Tipo Estrutura: Carcaça Diagonal, Dimensões Pneu: 10 X 16,5, Características Adicionais: Borrachudo, Aplicação: Retroescavadeira, Quantidade Lonas: 10 U**Tratamento Diferenciado:** -**Quantidade:** 1**Valor Máximo Aceitável:** R\$ 721.618,3300**Aplicabilidade Decreto 7174:** Não**Intervalo mínimo entre lances:** R\$ 0,01**Unidade de fornecimento:** Unidade**Situação:** Aceito e Habilitado com intenção de recurso**Aplicabilidade Margem de Preferência:** Não**Aceito para:** CAROLINE HANNEMANN LTDA, pelo melhor lance de R\$ 670.000,0000 .**Item: 4****Descrição:** Equipamento / acessório animal**Descrição Complementar:** Equipamento / Acessório Animal Material: Tecido, Tipo: Cama De Rede, Aplicação: Gato, Dimensões: 40 X 60 X 10 C**Tratamento Diferenciado:** -**Quantidade:** 1**Valor Máximo Aceitável:** R\$ 698.266,6600**Aplicabilidade Decreto 7174:** Não**Intervalo mínimo entre lances:** R\$ 0,01**Unidade de fornecimento:** Unidade**Situação:** Cancelado por inexistência de proposta**Aplicabilidade Margem de Preferência:** Não**Item: 5****Descrição:** Arado**Descrição Complementar:** Arado Tipo: Disco, Método Tração: Trator, Profundidade Sulco: 30 A 35 CM, Potência Requerida: 15 CV, Quantidade Disco: 2 UN, Largura Arada: 30 A 45 CM, Diâmetro Disco: 26 PO**Tratamento Diferenciado:** -**Quantidade:** 1**Unidade de fornecimento:** Unidade**Valor Estimado:** R\$ 14.966,6600**Aplicabilidade Decreto 7174:** Não**Intervalo mínimo entre lances:** R\$ 0,01**Situação:** Aceito e Habilitado**Aplicabilidade Margem de Preferência:** Não**Aceito para:** ALBANI MATTE INDUSTRIA DE MAQUINAS AGRICOLAS LTDA, pelo melhor lance de R\$ 6.900,0000 .**Item: 6****Descrição:** Carreta**Descrição Complementar:** Carreta Material Carroceria: Metálico, Capacidade: 8 T, Tipo: Basculante, Tipo Abertura: Lateral Fixa, Uso: Agrícola, Características Adicionais: Chassi E Carroceria Fixos, Tipo Pneu: Tandem Aro 20, Quantidade Pneu: 4 U**Tratamento Diferenciado:** -**Quantidade:** 2**Valor Máximo Aceitável:** R\$ 86.312,4400**Aplicabilidade Decreto 7174:** Não**Intervalo mínimo entre lances:** R\$ 0,01**Unidade de fornecimento:** Unidade**Situação:** Aceito e Habilitado com intenção de recurso**Aplicabilidade Margem de Preferência:** Não**Aceito para:** JULIANA ANDRESSA SCHMITZ LTDA, pelo melhor lance de R\$ 84.580,0000 .**Item: 7****Descrição:** Carreta**Descrição Complementar:** Carreta Material Carroceria: Metálico, Capacidade: 8 T, Tipo: Basculante, Tipo Abertura: Lateral Fixa, Uso: Agrícola, Características Adicionais: Chassi E Carroceria Fixos, Tipo Pneu: Tandem Aro 20, Quantidade Pneu: 4 U**Tratamento Diferenciado:** -**Quantidade:** 1**Valor Máximo Aceitável:** R\$ 43.200,0000**Aplicabilidade Decreto 7174:** Não**Intervalo mínimo entre lances:** R\$ 0,01**Unidade de fornecimento:** Unidade**Situação:** Aceito e Habilitado**Aplicabilidade Margem de Preferência:** Não**Aceito para:** IRMAOS SCHONS LTDA, pelo melhor lance de R\$ 25.400,0000 .**Item: 8****Descrição:** Arado**Descrição Complementar:** Arado Tipo: Disco, Método Tração: Trator, Profundidade Sulco: 30 A 35 CM, Potência Requerida: 15 CV, Quantidade Disco: 2 UN, Largura Arada: 30 A 45 CM, Diâmetro Disco: 26 PO**Tratamento Diferenciado:** -**Quantidade:** 1**Valor Máximo Aceitável:** R\$ 64.633,3300**Aplicabilidade Decreto 7174:** Não**Intervalo mínimo entre lances:** R\$ 0,01**Unidade de fornecimento:** Unidade**Situação:** Aceito e Habilitado**Aplicabilidade Margem de Preferência:** Não**Aceito para:** JEAN PYER VIVIAN LTDA, pelo melhor lance de R\$ 36.800,0000 .**Item: 9****Descrição:** Arado**Descrição Complementar:** Arado Tipo: Disco, Método Tração: Trator, Profundidade Sulco: 30 A 35 CM, Potência Requerida: 15 CV, Quantidade Disco: 2 UN, Largura Arada: 30 A 45 CM, Diâmetro Disco: 26 PO**Tratamento Diferenciado:** -**Quantidade:** 1**Valor Máximo Aceitável:** R\$ 62.300,0000**Aplicabilidade Decreto 7174:** Não**Intervalo mínimo entre lances:** R\$ 0,01**Unidade de fornecimento:** Unidade**Situação:** Aceito e Habilitado**Aplicabilidade Margem de Preferência:** Não**Aceito para:** AMANDA A. DE ALMEIDA IMPLEMENTOS AGRICOLAS, pelo melhor lance de R\$ 31.400,0000 .**Item: 10****Descrição:** Arado**Descrição Complementar:** Arado Tipo: Disco, Método Tração: Trator, Profundidade Sulco: 30 A 35 CM, Potência Requerida: 15 CV, Quantidade Disco: 2 UN, Largura Arada: 30 A 45 CM, Diâmetro Disco: 26 PO**Tratamento Diferenciado:** -**Quantidade:** 1**Valor Máximo Aceitável:** R\$ 35.805,8200**Aplicabilidade Decreto 7174:** Não**Intervalo mínimo entre lances:** R\$ 0,01**Unidade de fornecimento:** Unidade**Situação:** Aceito e Habilitado**Aplicabilidade Margem de Preferência:** Não**Aceito para:** JULIANA ANDRESSA SCHMITZ LTDA, pelo melhor lance de R\$ 15.000,0000 .**Item: 11****Descrição:** Máquina picadeira ensiladeira**Descrição Complementar:** Tensão Alimentação: 220/380 V, Capacidade Picar Ensilar: 3.000 KG/H, Potência: 2 CV, Rotação: 3.600 RPM, Características Adicionais: Transmissão De Força Através Correia,**Tratamento Diferenciado:** -**Quantidade:** 1**Valor Máximo Aceitável:** R\$ 55.000,0000**Aplicabilidade Decreto 7174:** Não**Intervalo mínimo entre lances:** R\$ 0,01**Unidade de fornecimento:** Unidade**Situação:** Aceito e Habilitado**Aplicabilidade Margem de Preferência:** Não**Aceito para:** AGRO DIVISA IMPLEMENTOS AGRICOLAS LTDA, pelo melhor lance de R\$ 38.390,0000 .

015638

Item: 12**Descrição:** Grade niveladora**Descrição Complementar:** Grade Niveladora Material: Metal , Quantidade Discos: Mínimo 32 UN, Largura Corte: Aproximadamente 2.550 MM, Profundidade Corte: Mínimo 50 MM, Características Adicionais: Mancais De Rolamento A Óleo , Potência Mínima Requerida Trator: 85 , Tipo Engate: Arrasto , Estrutura: Vigas Tubulares , Diâmetro Disco: Mínimo 20 Pol , Espaçamento: Aproximadamente 170**Tratamento Diferenciado:** -**Quantidade:** 1**Valor Máximo Aceitável:** R\$ 34.333,3300**Aplicabilidade Decreto 7174:** Não**Intervalo mínimo entre lances:** R\$ 0,01**Unidade de fornecimento:** Unidade**Situação:** Aceito e Habilitado**Aplicabilidade Margem de Preferência:** Não**Aceito para:** BRUNO IRINEU PEREIRA COMERCIO DE PECAS E MANUTENCAO, pelo melhor lance de R\$ 20.340,0000 .**Item: 13****Descrição:** Retroescavadeira**Descrição Complementar:** Retroescavadeira Potência Operacional Mínima: 100 CV, Capacidade Mínima Carregadeira: 1,3 M3, Capacidade Mínima Escavadeira: 0,2 M**Tratamento Diferenciado:** -**Quantidade:** 1**Valor Máximo Aceitável:** R\$ 469.186,5000**Aplicabilidade Decreto 7174:** Não**Intervalo mínimo entre lances:** R\$ 0,01**Unidade de fornecimento:** Unidade**Situação:** Aceito e Habilitado com intenção de recurso**Aplicabilidade Margem de Preferência:** Não**Aceito para:** CAROLINE HANNEMANN LTDA, pelo melhor lance de R\$ 394.500,0000 .**Item: 14****Descrição:** Equipamentos agrícola - peças / acessórios**Descrição Complementar:** Equipamentos Agrícola - Peças / Acessórios Tipo: Barra Aplicadora De Herbicidas , Características Adicionais: Comando Hidráulico De Alavancas Manuais , Aplicação: Pulverização Com Sistema De Indução De Ar , Modelo: Acoplável Em Trator**Tratamento Diferenciado:** -**Quantidade:** 1**Valor Máximo Aceitável:** R\$ 16.804,0100**Aplicabilidade Decreto 7174:** Não**Intervalo mínimo entre lances:** R\$ 0,01**Unidade de fornecimento:** Unidade**Situação:** Aceito e Habilitado**Aplicabilidade Margem de Preferência:** Não**Aceito para:** KOHLER IMPLEMENTOS AGRICOLAS LTDA, pelo melhor lance de R\$ 5.000,0000 .**Item: 15****Descrição:** Equipamentos agrícola - peças / acessórios**Descrição Complementar:** Equipamentos Agrícola - Peças / Acessórios Tipo: Barra Aplicadora De Herbicidas , Características Adicionais: Comando Hidráulico De Alavancas Manuais , Aplicação: Pulverização Com Sistema De Indução De Ar , Modelo: Acoplável Em Trator**Tratamento Diferenciado:** -**Quantidade:** 1**Valor Máximo Aceitável:** R\$ 251.366,6600**Aplicabilidade Decreto 7174:** Não**Intervalo mínimo entre lances:** R\$ 0,01**Unidade de fornecimento:** Unidade**Situação:** Aceito e Habilitado**Aplicabilidade Margem de Preferência:** Não**Aceito para:** JULIANA ANDRESSA SCHMITZ LTDA, pelo melhor lance de R\$ 199.000,0000 .**Item: 16****Descrição:** Equipamentos Agrícola - Peças / Acessórios**Descrição Complementar:** Equipamentos Agrícola - Peças / Acessórios Modelo: Acoplável Em Trator , Aplicação: Pulverização Com Sistema De Indução De Ar , Tipo: Barra Aplicadora De Herbicidas , Características Adicionais: Comando Hidráulico De Alavancas Manuais**Tratamento Diferenciado:** -**Quantidade:** 1**Valor Máximo Aceitável:** R\$ 251.366,6600**Aplicabilidade Decreto 7174:** Não**Intervalo mínimo entre lances:** R\$ 0,01**Unidade de fornecimento:** Unidade**Situação:** Aceito e Habilitado**Aplicabilidade Margem de Preferência:** Não**Aceito para:** JULIANA ANDRESSA SCHMITZ LTDA, pelo melhor lance de R\$ 199.000,0000 .**Histórico****Item: 1 - Veiculo pick-up**

Não existem propostas para o item

Não existem lances para o item

Não existem lances de desempate ME/EPP para o item

Eventos do Item

Evento	Data	Observações
Item deserto	01/03/2023 13:30:00	Item deserto.
Não existem intenções de recurso para o item		

Item: 2 - Cortador forragem e alimento**Propostas** Participaram deste item as empresas abaixo relacionadas, com suas respectivas propostas.

(As propostas com * na frente foram desclassificadas)

CNPJ/CPF	Fornecedor	ME/EPP Equiparada	Declaração ME/EPP	Quantidade	Valor Unit.	Valor Global	Data/Hora Registro
32.673.663/0001-63	FRANCIS RICARDO ATUATI LTDA	Sim	Sim	1	R\$ 165.000,0000	R\$ 165.000,0000	28/02/2023 16:53:01
Marca: MEPEL Fabricante: MEPEL Modelo / Versão: DAOL CAMI AL 15000 Descrição Detalhada do Objeto Ofertado: AQUISIÇÃO DE DISTRIBUIDOR DE ESTERCO (TANQUE TOTAL DE 15.000 LITROS, FABRICADO EM CHAPA METÁLICA DE AÇO CARBONO COM 4,75 MM DE ESPESSURA (3/16"), CILINDRO, COM CINTAS DE REFORÇO EXTERNAS EM VIGA "U" "3" E QUEBRA-ONDAS INTERNOS EQUIDISTANTES; TAMPOS TORIESFÉRICO PARA SUPORTAR O VÁCUO; TAMPAS TRASEIRA DE ABERTURA TOTAL COM DOBRADIÇA SUPERIOR E TRAVAMENTO ATRAVÉS DE PORCAS BORBOLETAS COM VEDAÇÃO POR BORRACHAS NITRÍLICA OCA; ESCADA LATERAL PARA ACESSO SUPERIOR; SAPATA LONGITUDINAL EM CHAMA 1/4" ; RESERVATÓRIO DE ÁGUA PARA ALIMENTAÇÃO DA BOMBA CAPACIDADE 600 LITROS; TANQUE DEPURADOR EXTERNO COM VISOR DE NÍVEL E REGISTRO DE ESGOTAMENTO DE 1 ¼"; VÁLVULA DE SEGURANÇA EM ESFERA DE BORRACHA 4" CONTRA ENTRADA DE DESEJOS NO SISTEMA; SUPORTES PARA MANGUEIRAS. PROTETOR DE CORREIAS; BIQUEIRA TRASEIRA CONTRA ESCORRIMENTO DE DEJETOS; PINTURA: TRATAMENTO INTERNO E EXTERNO DO MATERIAL EM BANHO QUÍMICO. INTERNO JATEAMENTO COM GRANALHA AO METAL "QUASE BRANCO". EXTERNO FUNDO ANTICORROSIVO EM EPOXI. REVESTIMENTO ANTI-CORROSIVO COM DUAS DEMÃOS EM EPOXI-BETUMINOSO. ACABAMENTO EM P.U. NA COR INDICADA. O MUNICÍPIO LEVARÁ O CAMINHÃO NO PÁTIO DA EMPRESA PARA INSTALAÇÃO DO DISTRIBUIDOR. INSTALAÇÃO INCLUSA. FONTE DO RECURSO: CONVÊNIO 921541-2021 MAPA. Porte da empresa: ME/EPP							
10.839.707/0001-40	MARCIO MARCELO ZIMMERMANN LTDA	Sim	Sim	1	R\$ 165.600,0000	R\$ 165.600,0000	24/02/2023 13:28:58
Marca: MEPEL Fabricante: MEPEL Modelo / Versão: DAOL CAMI-AL 15000 Descrição Detalhada do Objeto Ofertado: DISTRIBUIDOR DE ESTERCO (TANQUE TOTAL DE 15.000 LITROS, FABRICADO EM CHAPA METÁLICA DE AÇO CARBONO COM 4,75 MM DE ESPESSURA (3/16"), CILINDRO, COM CINTAS DE REFORÇO EXTERNAS EM VIGA "U" "3" E QUEBRA-ONDAS INTERNOS EQUIDISTANTES; TAMPOS TORIESFÉRICO PARA SUPORTAR O VÁCUO; TAMPAS TRASEIRA DE ABERTURA TOTAL COM DOBRADIÇA SUPERIOR E TRAVAMENTO ATRAVÉS DE PORCAS BORBOLETAS COM VEDAÇÃO POR BORRACHAS NITRÍLICA OCA; ESCADA LATERAL PARA ACESSO SUPERIOR; SAPATA LONGITUDINAL EM CHAMA 1/4" ; RESERVATÓRIO DE ÁGUA PARA ALIMENTAÇÃO DA BOMBA CAPACIDADE 600 LITROS; TANQUE DEPURADOR EXTERNO COM VISOR DE NÍVEL E REGISTRO DE DESEJOS NO SISTEMA; SUPORTES PARA MANGUEIRAS. PROTETOR DE CORREIAS; BIQUEIRA TRASEIRA CONTRA ESCORRIMENTO DE DEJETOS; PINTURA: TRATAMENTO INTERNO E EXTERNO DO MATERIAL EM BANHO QUÍMICO. INTERNO JATEAMENTO COM GRANALHA AO METAL "QUASE BRANCO". EXTERNO FUNDO ANTICORROSIVO EM EPOXI. REVESTIMENTO ANTI-CORROSIVO COM DUAS DEMÃOS EM EPOXI-BETUMINOSO. ACABAMENTO EM P.U. NA COR INDICADA. O MUNICÍPIO LEVARÁ O CAMINHÃO NO PÁTIO DA EMPRESA PARA INSTALAÇÃO DO DISTRIBUIDOR. INSTALAÇÃO INCLUSA. FONTE DO RECURSO: CONVÊNIO 921541-2021 MAPA. Acompanha no acoplamento do tanque bomba de anel líquido com capacidade de 12m³/min de vazão de ar, 1100 rpm para instalação em caminhão Porte da empresa: ME/EPP							
36.929.543/0001-35	TERRAMAQ INSUMOS AGRICOLAS LTDA	Sim	Sim	1	R\$ 165.666,0000	R\$ 165.666,0000	14/02/2023 13:51:48
Marca: Fatritol Fabricante: Fatritol Modelo / Versão: evf Descrição Detalhada do Objeto Ofertado: Aquisição de distribuidor de esterco (tanque total de 15.000 litros, fabricado em chapa metálica de aço carbono com 4,75 mm de espessura (3/16"), cilindro, com cintas de reforço externas em viga "U" "3" e quebra-ondas internos equidistantes; tampos toriesféricos para suportar o vácuo; tampa traseira de abertura total com dobradiça superior e travamento através de porcas borboletas com vedação por borrachas nitrílica oca; escada lateral para acesso superior; sapata longitudinal em chama 1/4"; reservatório de água para alimentação da bomba capacidade 600 litros; tanque depurador externo com visor de nível e registro de esgotamento de 1 ¼"; válvula de segurança em esfera de borracha 4" contra entrada de dejetos no sistema; suportes para mangueiras. protetor de correias; biqueira traseira contra escorrimento de dejetos; pintura: tratamento interno e externo do material em banho químico. interno jateamento com granalha ao metal "quase branco". externo fundo anticorrosivo em epóxi. revestimento anti-corrosivo com duas demãos em epóxi-betuminoso. acabamento em p.u. na cor indicada. o município levará o caminhão no pátio da empresa para instalação do distribuidor. instalação inclusa. fonte do recurso: convênio 921541-2021 mapa Porte da empresa: ME/EPP							
41.720.898/0001-50	DUTRA & DUTRA COMERCIO DE PECAS E IMPLEMENTOS AGRICOLAS LTDA	Sim	Sim	1	R\$ 165.666,0000	R\$ 165.666,0000	01/03/2023 09:15:07
Marca: Mepel Fabricante: Mepel Modelo / Versão: DAOL CAMI-AL 15000 Descrição Detalhada do Objeto Ofertado: Aquisição de distribuidor de esterco (tanque total de 15.000 litros, fabricado em chapa metálica de aço carbono com 4,75 mm de espessura (3/16"), cilindro, com cintas de reforço							

01/03/23

externas em viga "L" 3" e quebra-ondas internos equidistantes; tampas torisféricas para suportar o vácuo; tampa traseira de abertura total com dobradiça superior e travamento através de porcas borboletas com vedação por borrachas nitrílicas oca; escada lateral para acesso superior; sapata longitudinal em chapa 1/4"; reservatório de água para alimentação da bomba capacidade 600 litros; tanque depurador externo com visor de nível e registro de esgotamento de 1 1/2"; válvula de segurança em esfera de borracha 4" contra entrada de detritos no sistema; suportes para mangueiras; protetor de correias; biqueira traseira contra escorrimo de detritos; pintura: tratamento interno e externo do material em banho químico. Interno jateamento com granalha ao metal "quase branco". externo fundo anticorrosivo em epóxi. revestimento anti-corrosivo com duas demãos em epóxi-betuminoso. acabamento em p.u. na cor indicada. o município levará o caminhão no pátio da empresa para instalação do distribuidor. instalação inclusa. fonte do recurso: convênio 921541-2021 mapa. - acompanha no acoplamento do tanque bomba de anel líquido com capacidade de 12m³/min de vazão de ar, 1100 rpm para instalação em caminhão

Porte da empresa: ME/EPP

21.548.780/0001-89 VSS Sim Sim 1 R\$ 250.000,0000 R\$ 250.000,0000 14/02/2023 08:08:13

COMERCIO E
SERVICO
LTDA

Marca: Mepel

Fabricante: Mepal

Modelo / Versão: Daol Camil AL 15000lts

Descrição Detalhada do Objeto Ofertado: Distribuidor de esterco 15000lts

Porte da empresa: ME/EPP

Lances (Obs: lances com * na frente indicam que foram excluídos)

Valor do Lance	CNPJ/CPF	Data/Hora Registro
R\$ 250.000,0000	21.548.780/0001-89	01/03/2023 13:30:00:327
R\$ 165.666,0000	36.929.543/0001-35	01/03/2023 13:30:00:327
R\$ 165.666,0000	41.720.898/0001-50	01/03/2023 13:30:00:327
R\$ 165.600,0000	10.839.707/0001-40	01/03/2023 13:30:00:327
R\$ 165.000,0000	32.673.663/0001-63	01/03/2023 13:30:00:327
R\$ 164.999,0000	41.720.898/0001-50	01/03/2023 13:39:40:187
R\$ 164.000,0000	10.839.707/0001-40	01/03/2023 13:40:35:830

Não existem lances de desempate ME/EPP para o item

Eventos do Item

Evento	Data	Observações
Abertura	01/03/2023 13:30:01	Item aberto para lances.
Encerramento	01/03/2023 13:42:36	Item encerrado para lances.
Encerramento etapa aberta	01/03/2023 13:42:36	Item com etapa aberta encerrada.
Abertura do prazo - Convocação anexo	01/03/2023 14:43:08	Convocado para envio de anexo o fornecedor MARCIO MARCELO ZIMMERMANN LTDA, CNPJ/CPF: 10.839.707/0001-40.
Encerramento do prazo - Convocação anexo	01/03/2023 15:26:24	Encerrado o prazo de Convocação de Anexo pelo fornecedor MARCIO MARCELO ZIMMERMANN LTDA, CNPJ/CPF: 10.839.707/0001-40.
Aceite de proposta	03/03/2023 08:00:21	Aceite individual da proposta. Fornecedor: MARCIO MARCELO ZIMMERMANN LTDA, CNPJ/CPF: 10.839.707/0001-40, pelo melhor lance de R\$ 164.000,0000.
Habilitação de fornecedor	03/03/2023 10:42:43	Habilitação em grupo de propostas. Fornecedor: MARCIO MARCELO ZIMMERMANN LTDA - CNPJ/CPF: 10.839.707/0001-40

Não existem intenções de recurso para o item

Item: 3 - Pneu veiculo terraplenagem

Propostas Participaram deste item as empresas abaixo relacionadas, com suas respectivas propostas. (As propostas com * na frente foram desclassificadas)

CNPJ/CPF	Fornecedor	ME/EPP Equiparada	Declaração ME/EPP	Quantidade	Valor Unit.	Valor Global	Data/Hora Registro
34.131.546/0001-01	CAROLINE HANNEMANN LTDA	Sim	Sim	1	R\$ 815.000,0000	R\$ 815.000,0000	28/02/2023 16:09:34
	Marca: XCMG Fabricante: XCMG Modelo / Versão: LW300KV						
	Descrição Detalhada do Objeto Ofertado: PÁ CARREGADEIRA DE RODAS NACIONAIS, ACIONADA POR MOTOR DIESEL TURBO ALIMENTAÇÃO, SISTEMA DE MONITORAÇÃO COMPUTADORIZADO DIREÇÃO HIDRÁULICA, CAÇAMBA DE 2,1M3, CABINE COM AR CONDICIONADO TRANSMISSÃO POWERSHIFT HIDROSTÁTICA CONTROLADA ELETRONICAMENTE DE QUATRO VELOCIDADES (MARCHAS) - RADIADOR DE ÓLEO HIDRÁULICO PESO OPERACIONAL DE 11.100 KG, FREIOS A DISCO BANHADOS EM ÓLEO, RADIADOR A ÓLEO HIDRÁULICO, CONTRAPESO DE NO MÍNIMO 230 KG. FONTE DO RECURSO: CONVÊNIO 921166 -2021 MAPA.						
	Porte da empresa: ME/EPP						
29.644.666/0001-64	VENEZA EQUIPAMENTOS	Não	Não	1	R\$ 816.660,0000	R\$ 816.660,0000	28/02/2023 17:51:33

SUL COMERCIO
LTDA

Marca: JOHN DEERE

Fabricante: JOHN DEERE BRASIL LTDA

Modelo / Versão: 444G

Descrição Detalhada do Objeto Ofertado: - AQUISIÇÃO DE PÁ CARREGADEIRA DE RODAS, NACIONAL, ACIONADA POR MOTOR DIESEL TURBO ALIMENTAÇÃO, SISTEMA DE MONITORAÇÃO COMPUTADORIZADO DIREÇÃO HIDRÁULICA, DE 1,9M3, CABINE COM AR CONDICIONADO TRANSMISSÃO POWERSHIFT CONTROLADA ELETRONICAMENTE DE QUATRO VELOCIDADES (MARCHAS) - RADIADOR DE ÓLEO HIDRÁULICO PESO OPERACIONAL DE 10.419 KG, FREIOS A DISCO BANHADOS EM ÓLEO, RADIADOR A ÓLEO HIDRÁULICO, CONTRAPESO DE 230 KG. FONTE DO RECURSO: CONVÊNIO 921166 -2021 MAPA.

Porte da empresa: Demais (Diferente de ME/EPP)

Lances (Obs: lances com * na frente indicam que foram excluídos)

Valor do Lance	CNPJ/CPF	Data/Hora Registro
R\$ 816.660,0000	29.644.666/0001-64	01/03/2023 13:30:00:327
R\$ 815.000,0000	34.131.546/0001-01	01/03/2023 13:30:00:327
R\$ 810.000,0000	29.644.666/0001-64	01/03/2023 13:33:52:320
R\$ 809.900,0000	34.131.546/0001-01	01/03/2023 13:34:04:813
R\$ 809.800,0000	29.644.666/0001-64	01/03/2023 13:34:50:643
R\$ 809.000,0000	34.131.546/0001-01	01/03/2023 13:36:03:733
R\$ 808.900,0000	29.644.666/0001-64	01/03/2023 13:36:17:150
R\$ 804.000,0000	34.131.546/0001-01	01/03/2023 13:37:17:883
R\$ 803.900,0000	29.644.666/0001-64	01/03/2023 13:37:49:057
R\$ 790.000,0000	34.131.546/0001-01	01/03/2023 13:37:59:653
R\$ 789.900,0000	29.644.666/0001-64	01/03/2023 13:38:09:287
R\$ 788.500,0000	34.131.546/0001-01	01/03/2023 13:38:52:553
R\$ 788.400,0000	29.644.666/0001-64	01/03/2023 13:38:59:957
R\$ 750.000,0000	34.131.546/0001-01	01/03/2023 13:39:23:363
R\$ 749.900,0000	29.644.666/0001-64	01/03/2023 13:39:34:810
R\$ 710.000,0000	34.131.546/0001-01	01/03/2023 13:40:17:780
R\$ 709.200,0000	29.644.666/0001-64	01/03/2023 13:40:34:457
R\$ 670.000,0000	34.131.546/0001-01	01/03/2023 13:41:29:550

Não existem lances de desempate ME/EPP para o item

Eventos do Item

Evento	Data	Observações
Abertura	01/03/2023 13:30:02	Item aberto para lances.
Encerramento	01/03/2023 13:43:30	Item encerrado para lances.
Encerramento etapa aberta	01/03/2023 13:43:30	Item com etapa aberta encerrada.
Abertura do prazo - Convocação anexo	01/03/2023 14:43:29	Convocado para envio de anexo o fornecedor CAROLINE HANNEMANN LTDA, CNPJ/CPF: 34.131.546/0001-01.
Encerramento do prazo - Convocação anexo	01/03/2023 14:59:32	Encerrado o prazo de Convocação de Anexo pelo fornecedor CAROLINE HANNEMANN LTDA, CNPJ/CPF: 34.131.546/0001-01.
Aceite de proposta	03/03/2023 08:20:46	Aceite individual da proposta. Fornecedor: CAROLINE HANNEMANN LTDA, CNPJ/CPF: 34.131.546/0001-01, pelo melhor lance de R\$ 670.000,0000.
Habilitação de fornecedor	03/03/2023 10:42:43	Habilitação em grupo de propostas. Fornecedor: CAROLINE HANNEMANN LTDA - CNPJ/CPF: 34.131.546/0001-01
Registro de intenção de recurso	03/03/2023 11:15:37	Registro de Intenção de Recurso. Fornecedor: VENEZA EQUIPAMENTOS SUL COMERCIO LTDA CNPJ/CPF: 29644666000164. Motivo: Manifesto intenção de recurso referente ao proponente vencedora do certame por não ter seguido corretamente o que se pede em edital nos seu fundamento legal no artigo 41, da Lei 8.666
Registro de intenção de recurso	03/03/2023 11:16:18	Registro de Intenção de Recurso. Fornecedor: VENEZA EQUIPAMENTOS SUL COMERCIO LTDA CNPJ/CPF: 29644666000164. Motivo: Manifesto intenção de recurso referente ao proponente vencedora do certame por não ter seguido corretamente o que se pede em edital nos seu fundamento legal no artigo 41, da Lei 8.666
Recusa de intenção de recurso	03/03/2023 13:36:08	Intenção de recurso rejeitada. Fornecedor: VENEZA EQUIPAMENTOS SUL COMERCIO LTDA, CNPJ/CPF: 29644666000164. Motivo: NÃO ACEITAREI, SEU RECURSO NESSE ITEM, POIS OS FREIOS ESTÁ NOS OPCIONAIS DESSE MARCA, O RADIADOR Projeto integrado e otimizado do conjunto radiador e ventilador, garantindo resfriamento adequado do sistema motor. O Contrapeso é maior que o solicitado.Quanto ao documento vencido, ele tinha 5 dias para representar o documento, mas o mesmo já o fez.

Intenções de Recurso para o Item

CNPJ/CPF	Data/Hora do Recurso	Data/Hora Admissibilidade	Situação
29.644.666/0001-64	03/03/2023 11:16	03/03/2023 13:36	Recusado

0-50640

Motivo Intenção: Manifesto intenção de recurso referente ao proponente vencedora do certame por não ter seguido corretamente o que se pede em edital nos seu fundamento legal no artigo 41, da Lei 8.666/93, referente especificação do equipamento da XCMG no quesito freios, radiador e contrapeso. Além disso apresentaram documentos de habilitação vencidos. Demais esclarecimento com detalhes estaremos enviando junto ao recurso na íntegra que será apresentado.

Motivo Aceite ou Recusa: NÃO ACEITAREI, SEU RECURSO NESSE ITEM, POIS OS FREIOS ESTÁ NOS OPCIONAIS DESSE MARCA, O RADIADOR Projeto Integrado e otimizado do conjunto radiador e ventilador, garantindo resfriamento adequado do sistema motor. O Contrapeso é maior que o solicitado. Quanto ao documento vencido, ele tinha 5 dias para reapresentar o documento, mas o mesmo já o fez.

Item: 4 - Equipamento / acessório animal

Não existem propostas para o item

Não existem lances para o item

Não existem lances de desempate ME/EPP para o item

Eventos do Item

Evento	Data	Observações
Item deserto	01/03/2023 13:30:00	Item deserto.

Não existem intenções de recurso para o item

Item: 5 - Arado

Propostas Participaram deste item as empresas abaixo relacionadas, com suas respectivas propostas. (As propostas com * na frente foram desclassificadas)

CNPJ/CPF	Fornecedor	ME/EPP Equiparada	Declaração ME/EPP	Quantidade	Valor Unit.	Valor Global	Data/Hora Registro
36.929.543/0001-35	TERRAMAQ INSUMOS AGRICOLAS LTDA	Sim	Sim	1	R\$ 13.850,0000	R\$ 13.850,0000	14/02/2023 13:51:48
	<p>Marca: Terra Viva Fabricante: Terra Viva Modelo / Versão: ASHT/5 Descrição Detalhada do Objeto Ofertado: Arado subsolador/escarificador tipo pé de pato, novo, com 5 (cinco) hastes com sistema quebra pino, para trator agrícola de pneus (terceiro ponto categoria II) sendo a largura mínima do chassi de 1,7 metros e profundidade mínima de trabalho de 45 cm, sendo esta medida compreendida por uma linha perpendicular ao solo a partir da base de fixação da haste no chassi, com jogo de pinos completo para o acoplamento e desacoplamento ao trator. fonte do recurso: convênio 926215-2022 mapa. Porte da empresa: ME/EPP</p>						
34.026.911/0001-00	AMANDA A. DE ALMEIDA IMPLEMENTOS AGRICOLAS	Sim	Não	1	R\$ 14.800,0000	R\$ 14.800,0000	28/02/2023 15:21:39
	<p>Marca: PROPRIA Fabricante: ALMEIDA EQUIPAMENTOS Modelo / Versão: SBSAL 5x5 Descrição Detalhada do Objeto Ofertado: ARADO SUBSOLADOR /ESCARIFICADOR TIPO PÉ DE PATO, NOVO, COM 5 (CINCO) HASTES COM SISTEMA QUEBRA PINO, PARA TRATOR AGRÍCOLA DE PNEUS (TERCEIRO PONTO CATEGORIA II) SENDO A LARGURA MÍNIMA DO CHASSI DE 1,7 METROS E PROFUNDIDADE MÍNIMA DE TRABALHO DE 45 CM, SENDO ESTA MEDIDA COMPREENDIDA POR UMA LINHA PERPENDICULAR AO SOLO A PARTIR DA BASE DE FIXAÇÃO DA HASTE NO CHASSI. COM JOGO DE PINOS COMPLETO PARA O ACOPLAMENTO E DESACOPLEMENTO AO TRATOR. Porte da empresa: ME/EPP</p>						
41.431.621/0001-07	JS MAQUINAS AGRICOLAS LTDA	Sim	Sim	1	R\$ 14.900,0000	R\$ 14.900,0000	13/02/2023 08:54:45
	<p>Marca: BRASIMP Fabricante: BRASIMP IMPLEMENTOS Modelo / Versão: BAS-SHP Descrição Detalhada do Objeto Ofertado: ARADO SUBSOLADOR/ESCARIFICADOR TIPO PÉ DE PATO, NOVO, COM 5 (CINCO) HASTES COM SISTEMA QUEBRA PINO, PARA TRATOR AGRÍCOLA DE PNEUS (TERCEIRO PONTO CATEGORIA II) SENDO A LARGURA MÍNIMA DO CHASSI DE 1,7 METROS E PROFUNDIDADE MÍNIMA DE TRABALHO DE 45 CM, SENDO ESTA MEDIDA COMPREENDIDA POR UMA LINHA PERPENDICULAR AO SOLO A PARTIR DA BASE DE FIXAÇÃO DA HASTE NO CHASSI. COM JOGO DE PINOS COMPLETO PARA O ACOPLAMENTO E DESACOPLEMENTO AO TRATOR. FONTE DO RECURSO: CONVÊNIO 926215-2022 MAPA. Porte da empresa: ME/EPP</p>						
41.389.018/0001-04	TDF NEGOCIOS AGROPECUARIOS LTDA	Sim	Sim	1	R\$ 14.900,0000	R\$ 14.900,0000	27/02/2023 14:16:14
	<p>Marca: METALFRETAS Fabricante: METALFRETAS Modelo / Versão: AS 170-5g Descrição Detalhada do Objeto Ofertado: ARADO SUBSOLADOR/ESCARIFICADOR TIPO PÉ DE PATO, NOVO, COM 5 (CINCO) HASTES COM SISTEMA QUEBRA PINO, PARA TRATOR AGRÍCOLA DE PNEUS (TERCEIRO PONTO CATEGORIA II) SENDO A LARGURA DO CHASSI DE 1,7 METROS E PROFUNDIDADE DE TRABALHO DE 45 CM, SENDO ESTA MEDIDA COMPREENDIDA POR UMA LINHA PERPENDICULAR AO SOLO A PARTIR DA BASE DE FIXAÇÃO DA HASTE NO CHASSI. COM JOGO DE PINOS COMPLETO PARA O ACOPLAMENTO E DESACOPLEMENTO</p>						

AO TRATOR. FONTE DO RECURSO: CONVÊNIO 926215-2022 MAPA.

Porte da empresa: ME/EPP

20.963.380/0001-77	AGROPRATA COMERCIO DE EQUIPAMENTOS LTDA.	Sim	Sim	1	R\$ 14.900,0000	R\$ 14.900,0000	28/02/2023 11:31:45
	<p>Marca: ALGOR Fabricante: ALGOR Modelo / Versão: aas5 Descrição Detalhada do Objeto Ofertado: Arado subsolador/escarificador tipo pé de pato, novo, com 5 (cinco) hastes com sistema quebra pino, para trator agrícola de pneus (terceiro ponto categoria II) sendo a largura mínima do chassi de 1,7 metros e profundidade mínima de trabalho de 45 cm, sendo esta medida compreendida por uma linha perpendicular ao solo a partir da base de fixação da haste no chassi, com jogo de pinos completo para o acoplamento e desacoplamento ao trator. fonte do recurso: convênio 926215-2022 mapa. Porte da empresa: ME/EPP</p>						
34.124.663/0001-30	ALBANI MATTE INDUSTRIA DE MAQUINAS AGRICOLAS LTDA	Sim	Sim	1	R\$ 14.900,0000	R\$ 14.900,0000	28/02/2023 13:54:09
	<p>Marca: Albani Matté Fabricante: ALBANI MATTE INDUSTRIA DE MÁQUINAS AGRÍCOLAS LTDA Modelo / Versão: SAM - 5H Descrição Detalhada do Objeto Ofertado: ARADO SUBSOLADOR/ESCARIFICADOR TIPO PÉ DE PATO, NOVO, COM 5 (CINCO) HASTES COM SISTEMA QUEBRA PINO, PARA TRATOR AGRÍCOLA DE PNEUS (TERCEIRO PONTO CATEGORIA II) SENDO A LARGURA MÍNIMA DO CHASSI DE 1,7 METROS E PROFUNDIDADE MÍNIMA DE TRABALHO DE 45 CM, SENDO ESTA MEDIDA COMPREENDIDA POR UMA LINHA PERPENDICULAR AO SOLO A PARTIR DA BASE DE FIXAÇÃO DA HASTE NO CHASSI. COM JOGO DE PINOS COMPLETO PARA O ACOPLAMENTO E DESACOPLEMENTO AO TRATOR. FONTE DO RECURSO: CONVÊNIO 926215-2022 MAPA. Porte da empresa: ME/EPP</p>						
24.667.053/0001-29	BRUNO IRINEU PEREIRA COMERCIO DE PECAS E MANUTENCAO	Sim	Sim	1	R\$ 14.900,0000	R\$ 14.900,0000	01/03/2023 11:04:25
	<p>Marca: IRINEU MPA Fabricante: IRINEU MPA Modelo / Versão: ARSEIS Descrição Detalhada do Objeto Ofertado: ARADO SUBSOLADOR/ESCARIFICADOR TIPO PÉ DE PATO, NOVO, COM 5 (CINCO) HASTES COM SISTEMA QUEBRA PINO, PARA TRATOR AGRÍCOLA DE PNEUS (TERCEIRO PONTO CATEGORIA II) SENDO A LARGURA MÍNIMA DO CHASSI DE 1,7 METROS E PROFUNDIDADE MÍNIMA DE TRABALHO DE 45 CM, SENDO ESTA MEDIDA COMPREENDIDA POR UMA LINHA PERPENDICULAR AO SOLO A PARTIR DA BASE DE FIXAÇÃO DA HASTE NO CHASSI. COM JOGO DE PINOS COMPLETO PARA O ACOPLAMENTO E DESACOPLEMENTO AO TRATOR. Porte da empresa: ME/EPP</p>						
04.991.001/0001-04	FORMAGINI MAQUINAS E EQUIPAMENTOS AGRICOLAS LTDA	Sim	Sim	1	R\$ 14.900,0000	R\$ 14.900,0000	01/03/2023 11:49:05
	<p>Marca: FARENZENA Fabricante: FARENZENA IMPLEMENTOS Modelo / Versão: SFF 17/15 Descrição Detalhada do Objeto Ofertado: SUBSOLADOR, TIPO PÉ DE PATO, COM CINCO HASTE, SISTEMA DE QUEBRA PINO. CHASSI COM MEDIDAS MÍNIMAS DE 1,7MT E PROFUNDIDADE DE TRABALHO MÍNIMA 45CM, JOGO DE PINOS PARA ACOPLAR AO TRATOR AGRÍCOLA DE PNEU. EQUIPAMENTO NOVO COM GARANTIA. Porte da empresa: ME/EPP</p>						
18.960.416/0001-17	SCHLICKMANN & ROTTA LTDA	Sim	Sim	1	R\$ 14.966,0000	R\$ 14.966,0000	28/02/2023 10:33:12
	<p>Marca: IBL Fabricante: IBL/ BUSSE Modelo / Versão: ASFS Descrição Detalhada do Objeto Ofertado: ARADO SUBSOLADOR/ESCARIFICADOR TIPO PÉ DE PATO, NOVO, COM 5 (CINCO) HASTES COM SISTEMA QUEBRA PINO, PARA TRATOR AGRÍCOLA DE PNEUS (TERCEIRO PONTO CATEGORIA II) SENDO A LARGURA MÍNIMA DO CHASSI DE 1,7 METROS E PROFUNDIDADE MÍNIMA DE TRABALHO DE 45 CM, SENDO ESTA MEDIDA COMPREENDIDA POR UMA LINHA PERPENDICULAR AO SOLO A PARTIR DA BASE DE FIXAÇÃO DA HASTE NO CHASSI. COM JOGO DE PINOS COMPLETO PARA O ACOPLAMENTO E DESACOPLEMENTO AO TRATOR. FONTE DO RECURSO: CONVÊNIO 926215-2022 MAPA. No preço proposto acima, já estão incluídas todas e quaisquer despesas com frete/transporte/entrega, mão de obra para carga e descarga, seguros, encargos sociais, tributos, equipamentos e/ou contribuições e quaisquer outras despesas necessárias e indispensáveis que incidam ou vierem a incidirem sobre o objeto proposto. A proponente se obriga a cumprir todos os termos da contratação indicadas nos documentos que compõem a licitação. Validade da proposta: 60 (sessenta) dias, a contar da data fixada para a abertura Entrega: 90 (noventa) dias após a solicitação formal. Garantia: Conforme Edital. Pagamento: o pagamento será efetuado, em parcela única, no prazo máximo de 15 (quinze) dias contados do recebimento definitivo do objeto desta contratação. Porte da empresa: ME/EPP</p>						
41.720.898/0001-50	DUTRA & DUTRA COMERCIO DE PECAS E IMPLEMENTOS AGRICOLAS LTDA	Sim	Sim	1	R\$ 14.966,0000	R\$ 14.966,0000	01/03/2023 09:15:07
	<p>Marca: Imak Fabricante: Imak Modelo / Versão: 55 5180 Descrição Detalhada do Objeto Ofertado: arado subsolador/escarificador tipo pé de pato, novo, com 5 (cinco)</p>						

018641

hastes com sistema quebra pino, para trator agrícola de pneus (terceiro ponto categoria ii) sendo a largura mínima do chassi de 1,7 metros e profundidade mínima de trabalho de 45 cm, sendo esta medida compreendida por uma linha perpendicular ao solo a partir da base de fixação da haste no chassi. com jogo de pinos completo para o acoplamento e desacoplamento ao trator. fonte do recurso: convênio 926215-2022 mapa

Porte da empresa: ME/EPP

47.060.802/0001-50 JULIANA Sim Sim 1 R\$ 14.966,6600 R\$ 14.966,6600 27/02/2023
ANDRESSA 16:37:46
SCHMITZ LTDA

Marca: BUDNY

Fabricante: BUDNY

Modelo / Versão: ASB 5H

Descrição Detalhada do Objeto Ofertado: ARADO SUBSOLADOR/ESCARIFICADOR TIPO PÉ DE PATO, NOVO, COM 5 (CINCO) HASTES COM SISTEMA QUEBRA PINO, PARA TRATOR AGRÍCOLA DE PNEUS (TERCEIRO PONTO CATEGORIA II) SENDO A LARGURA MÍNIMA DO CHASSI DE 1,7 METROS E PROFUNDIDADE MÍNIMA DE TRABALHO DE 45 CM, SENDO ESTA MEDIDA COMPREENDIDA POR UMA LINHA PERPENDICULAR AO SOLO A PARTIR DA BASE DE FIXAÇÃO DA HASTE NO CHASSI. COM JOGO DE PINOS COMPLETO PARA O ACOPLAMENTO E DESACOPLEMENTO AO TRATOR. FONTE DO RECURSO: CONVÊNIO 926215 -2022 MAPA.

Porte da empresa: ME/EPP

92.264.472/0001-70 KOHLER Não Não 1 R\$ 15.000,0000 R\$ 15.000,0000 01/03/2023
IMPLEMENTOS 07:31:40
AGRICOLAS LTDA

Marca: KLR

Fabricante: Kohler

Modelo / Versão: ASSAP- ANO 2023- 0 KM

Descrição Detalhada do Objeto Ofertado: arado subsolador/escarificador tipo pé de pato, novo, com 5 (cinco) hastes com sistema quebra pino, para trator agrícola de pneus (terceiro ponto categoria ii) sendo a largura mínima do chassi de 1,7 metros e profundidade mínima de trabalho de 45 cm, sendo esta medida compreendida por uma linha perpendicular ao solo a partir da base de fixação da haste no chassi. com jogo de pinos completo para o acoplamento e desacoplamento ao trator. fonte do recurso: convênio 926215 -2022 mapa.;

Porte da empresa: Demais (Diferente de ME/EPP)

36.374.350/0001-65 DIOGO EMANUEL Sim Sim 1 R\$ 17.636,8400 R\$ 17.636,8400 14/02/2023
KUHN & CIA. 08:27:06
LTDA

Marca: INDUSTRIAL BECKER

Fabricante: INDUSTRIAL BECKER

Modelo / Versão: ASGRP - 5 - 1,80

Descrição Detalhada do Objeto Ofertado: Arado Subsolador c/pino segurança regulável ASGRP Arado Subsolador com várias opções garras e largura de corte variados para melhor adequar-se à seu trabalho. Chassis em cantoneira, para maior resistência. Robustez e durabilidade no trabalho com a terra. 5, 7 ou 9 garras; Com pino de segurança regulável; Fixação das garras com chapinha e 4 parafusos; Largura de corte: 1,50 m até 2,70 m; Opções de Cores : Vermelho, Amarelo, Verde ou Azul. Modelo: ASGRP - 5 - 1,80

Porte da empresa: ME/EPP

21.548.780/0001-89 VSS COMERCIO Sim Sim 1 R\$ 25.000,0000 R\$ 25.000,0000 14/02/2023
E SERVICO LTDA 08:08:13

Marca: Marcassio

Fabricante: Marcassio

Modelo / Versão: Shastes

Descrição Detalhada do Objeto Ofertado: Arado Tipo: Disco , Método Tração: Trator , Profundidade Sulco: 30 A 35 CM, Potência Requerida: 15 CV, Quantidade Disco: 2 UN, Largura Arada: 30 A 45 CM, Diâmetro Disco: 26 PO

Porte da empresa: ME/EPP

Lances (Obs: lances com * na frente indicam que foram excluídos)

Valor do Lance	CNPJ/CPF	Data/Hora Registro
R\$ 25.000,0000	21.548.780/0001-89	01/03/2023 13:30:00:327
R\$ 17.636,8400	36.374.350/0001-65	01/03/2023 13:30:00:327
R\$ 15.000,0000	92.264.472/0001-70	01/03/2023 13:30:00:327
R\$ 14.966,6600	47.060.802/0001-50	01/03/2023 13:30:00:327
R\$ 14.966,0000	18.960.416/0001-17	01/03/2023 13:30:00:327
R\$ 14.966,0000	41.720.898/0001-50	01/03/2023 13:30:00:327
R\$ 14.900,0000	24.667.053/0001-29	01/03/2023 13:30:00:327
R\$ 14.900,0000	20.963.380/0001-77	01/03/2023 13:30:00:327
R\$ 14.900,0000	34.124.663/0001-30	01/03/2023 13:30:00:327
R\$ 14.900,0000	41.389.018/0001-04	01/03/2023 13:30:00:327
R\$ 14.900,0000	04.991.001/0001-04	01/03/2023 13:30:00:327
R\$ 14.900,0000	41.431.621/0001-07	01/03/2023 13:30:00:327
R\$ 14.800,0000	34.026.911/0001-00	01/03/2023 13:30:00:327
R\$ 13.850,0000	36.929.543/0001-35	01/03/2023 13:30:00:327
R\$ 13.000,0000	34.026.911/0001-00	01/03/2023 13:30:47:543
R\$ 12.000,0000	47.060.802/0001-50	01/03/2023 13:31:39:667
R\$ 11.400,0000	34.026.911/0001-00	01/03/2023 13:32:02:153
R\$ 11.000,0000	47.060.802/0001-50	01/03/2023 13:32:30:287
R\$ 10.300,0000	34.026.911/0001-00	01/03/2023 13:33:01:330
R\$ 10.000,0000	24.667.053/0001-29	01/03/2023 13:33:07:610
R\$ 9.000,0000	47.060.802/0001-50	01/03/2023 13:33:54:993

R\$ 8.950,0000	24.667.053/0001-29	01/03/2023 13:36:18:957
R\$ 8.900,0000	34.124.663/0001-30	01/03/2023 13:37:27:363
R\$ 8.500,0000	47.060.802/0001-50	01/03/2023 13:37:33:537
R\$ 8.400,0000	34.124.663/0001-30	01/03/2023 13:37:55:910
R\$ 8.300,0000	24.667.053/0001-29	01/03/2023 13:38:10:687
R\$ 8.000,0000	47.060.802/0001-50	01/03/2023 13:38:26:850
R\$ 13.849,9900	36.374.350/0001-65	01/03/2023 13:38:29:227
R\$ 10.299,9900	20.963.380/0001-77	01/03/2023 13:38:34:733
R\$ 7.950,0000	34.124.663/0001-30	01/03/2023 13:39:02:897
R\$ 7.900,0000	47.060.802/0001-50	01/03/2023 13:39:07:447
R\$ 7.500,0000	92.264.472/0001-70	01/03/2023 13:39:09:323
R\$ 10.454,0000	41.720.898/0001-50	01/03/2023 13:39:23:300
R\$ 7.450,0000	34.124.663/0001-30	01/03/2023 13:39:42:357
R\$ 7.070,0000	92.264.472/0001-70	01/03/2023 13:40:12:747
R\$ 7.000,0000	34.124.663/0001-30	01/03/2023 13:40:52:117
R\$ 6.990,0000	41.389.018/0001-04	01/03/2023 13:42:45:133
R\$ 6.900,0000	34.124.663/0001-30	01/03/2023 13:42:57:430

Não existem lances de desempate ME/EPP para o item

Eventos do Item

Evento	Data	Observações
Abertura	01/03/2023 13:30:02	Item aberto para lances.
Encerramento etapa aberta	01/03/2023 13:44:58	Item com etapa aberta encerrada.
Sorteio eletrônico	01/03/2023 13:44:58	Item teve empate real para o valor 14.900,0000. Procedeu-se o sorteio eletrônico entre os fornecedores com propostas empatadas.
Encerramento	01/03/2023 13:44:58	Item encerrado para lances.
Abertura do prazo - Convocação anexo	01/03/2023 14:43:54	Convocado para envio de anexo o fornecedor ALBANI MATTE INDUSTRIA DE MAQUINAS AGRICOLAS LTDA, CNPJ/CPF: 34.124.663/0001-30.
Encerramento do prazo - Convocação anexo	01/03/2023 14:49:25	Encerrado o prazo de Convocação de Anexo pelo fornecedor ALBANI MATTE INDUSTRIA DE MAQUINAS AGRICOLAS LTDA, CNPJ/CPF: 34.124.663/0001-30.
Aceite de proposta	03/03/2023 10:42:21	Aceite individual da proposta. Fornecedor: ALBANI MATTE INDUSTRIA DE MAQUINAS AGRICOLAS LTDA, CNPJ/CPF: 34.124.663/0001-30, pelo melhor lance de R\$ 6.900,0000.
Habilitação de fornecedor	03/03/2023 10:42:43	Habilitação em grupo de propostas. Fornecedor: ALBANI MATTE INDUSTRIA DE MAQUINAS AGRICOLAS LTDA - CNPJ/CPF: 34.124.663/0001-30

Não existem intenções de recurso para o item

Item: 6 - Carreta

Propostas Participaram deste item as empresas abaixo relacionadas, com suas respectivas propostas.

(As propostas com * na frente foram desclassificadas)

CNPJ/CPF	Fornecedor	ME/EPP Equiparada	Declaração ME/EPP	Quantidade	Valor Unit.	Valor Global	Data/Hora Registro
36.929.543/0001-35	TERRAMAQ INSUMOS AGRICOLAS LTDA	Sim	Sim	2	R\$ 42.650,0000	R\$ 85.300,0000	14/02/2023 13:51:48
27.438.098/0001-10	BRL INDUSTRIA DE EQUIPAMENTOS RODOVIARIOS E AGRICOLAS LTDA	Sim	Sim	2	R\$ 43.156,2200	R\$ 86.312,4400	20/02/2023 11:49:46

Marca: Maqtron
Fabricante: Maqtron
Modelo / Versão: M 8.000

Descrição Detalhada do Objeto Ofertado: Carreta agrícola basculante especificações mínimas: equipamento novo caneta caçamba em chapa de aço; abertura de tampa traseira lateralmente; capacidade de carga de no mínimo 08 (oito) toneladas; basculante com pistão hidráulico em estâgios; rodado tandem (eixo duplo) equipados com pneus novos; freio hidráulico; garantia mínima de 12 meses. fonte do recurso: transferência especial min. econ. 09032021-010379.

Porte da empresa: ME/EPP

Descrição Detalhada do Objeto Ofertado: CARRETA AGRÍCOLA BASCULANTE ESPECIFICAÇÕES MÍNIMAS: EQUIPAMENTO NOVO CANETA CAÇAMBA EM CHAPA DE AÇO; ABERTURA DE TAMPA TRASEIRA LATERALMENTE;

0100642

CAPACIDADE DE CARGA DE NO MÍNIMO 08 (OITO) TONELADAS; BASCULANTE COM PISTÃO HIDRÁULICO EM ESTÁGIOS; RODADO TANDEM (EIXO DUPLO) EQUIPADOS COM PNEUS NOVOS; FREIO HIDRÁULICO; GARANTIA MÍNIMA DE 12 MESES. FONTE DO RECURSO: TRANSFERÊNCIA ESPECIAL MIN. ECON. 09032021- 010379. A empresa se encaixa na condição de MICROEMPRESA Obs.: No preço cotado já estão incluídas eventuais vantagens e/ou abatimentos, impostos, taxas e encargos sociais, obrigações trabalhistas, previdenciárias, fiscais e comerciais, assim como despesas com transportes e deslocamentos e outras quaisquer que incidam sobre a contratação. Equipamento novo, com fabricação após a solicitação do órgão. Validade da proposta comercial: 60 (sessenta) dias, contados a partir da data da sessão pública do Pregão Método de pagamento: prazo máximo de 15 (quinze) dias contados do recebimento definitivo do objeto desta contratação Prazo de Entrega: até 90 (noventa) dias após a solicitação formal. Garantia: Conforme solicitado em edital Assistência Técnica: A própria empresa fornece. Demais condições: Conforme solicitado em edital

Porte da empresa: ME/EPP

47.060.802/0001-50 JULIANA ANDRESSA SCHMITZ LTDA Sim Sim 2 R\$ 43.156,2200 R\$ 86.312,4400 27/02/2023 16:37:46

Marca: TRITON MAQUINAS
Fabricante: TRITON MAQUINAS
Modelo / Versão: TR 1115

Descrição Detalhada do Objeto Ofertado: CARRETA AGRÍCOLA BASCULANTE ESPECIFICAÇÕES MÍNIMAS: EQUIPAMENTO NOVO CANETA CAÇAMBA EM CHAPA DE AÇO; ABERTURA DE TAMPA TRASEIRA LATERALMENTE; CAPACIDADE DE CARGA DE NO MÍNIMO 08 (OITO) TONELADAS; BASCULANTE COM PISTÃO HIDRÁULICO EM ESTÁGIOS; RODADO TANDEM (EIXO DUPLO) EQUIPADOS COM PNEUS NOVOS; FREIO HIDRÁULICO; GARANTIA MÍNIMA DE 12 MESES. FONTE DO RECURSO: TRANSFERÊNCIA ESPECIAL MIN. ECON. 09032021- 010379.

Porte da empresa: ME/EPP

21.548.780/0001-89 VSS COMERCIO E SERVICO LTDA Sim Sim 2 R\$ 100.000,0000 R\$ 200.000,0000 14/02/2023 08:08:13

Marca: Ipacol
Fabricante: Ipacol

Modelo / Versão: CFG 10.0

Descrição Detalhada do Objeto Ofertado: Carreta Material Carroceria: Metálico, Capacidade: 8 T, Tipo: Basculante, Tipo Abertura: Lateral Fixa, Uso: Agrícola, Características Adicionais: Chassi E Carroceria Fixos, Tipo Pneu: Tandem Aro 20, Quantidade Pneu: 4 U

Porte da empresa: ME/EPP

Lances (Obs: lances com * na frente indicam que foram excluídos)

Valor do Lance	CNPJ/CPF	Data/Hora Registro
R\$ 200.000,0000	21.548.780/0001-89	01/03/2023 13:30:00:327
R\$ 86.312,4400	27.438.098/0001-10	01/03/2023 13:30:00:327
R\$ 86.312,4400	47.060.802/0001-50	01/03/2023 13:30:00:327
R\$ 85.300,0000	36.929.543/0001-35	01/03/2023 13:30:00:327
R\$ 85.000,0000	47.060.802/0001-50	01/03/2023 13:31:53:870
R\$ 84.990,0000	27.438.098/0001-10	01/03/2023 13:37:09:657
R\$ 84.580,0000	47.060.802/0001-50	01/03/2023 13:37:40:807
R\$ 84.570,0000	27.438.098/0001-10	01/03/2023 13:39:08:813

Não existem lances de desempate ME/EPP para o item

Eventos do Item

Evento	Data	Observações
Abertura	01/03/2023 13:30:03	Item aberto para lances.
Encerramento	01/03/2023 13:41:09	Item encerrado para lances.
Encerramento etapa aberta	01/03/2023 13:41:09	Item com etapa aberta encerrada.
Abertura do prazo - Convocação anexo	01/03/2023 14:44:15	Convocado para envio de anexo o fornecedor BRL INDUSTRIA DE EQUIPAMENTOS RODOVIARIOS E AGRICOLAS LTDA, CNPJ/CPF: 27.438.098/0001-10.
Encerramento do prazo - Convocação anexo	01/03/2023 14:55:31	Encerrado o prazo de Convocação de Anexo pelo fornecedor BRL INDUSTRIA DE EQUIPAMENTOS RODOVIARIOS E AGRICOLAS LTDA, CNPJ/CPF: 27.438.098/0001-10.
Recusa de proposta	01/03/2023 17:17:10	Recusa da proposta. Fornecedor: BRL INDUSTRIA DE EQUIPAMENTOS RODOVIARIOS E AGRICOLAS LTDA, CNPJ/CPF: 27.438.098/0001-10, pelo melhor lance de R\$ 84.570,0000. Motivo: A EMPRESA ESTÁ IMPEDIDA DE LICITAR COM OS MUNICÍPIOS DE CHOPINZINHO, TERRA BOA E SÃO MIGUEL DO IGUAÇU
Abertura do prazo - Convocação anexo	01/03/2023 17:17:18	Convocado para envio de anexo o fornecedor JULIANA ANDRESSA SCHMITZ LTDA, CNPJ/CPF: 47.060.802/0001-50.
Encerramento do prazo - Convocação anexo	02/03/2023 09:18:17	Encerrado o prazo de Convocação de Anexo pelo fornecedor JULIANA ANDRESSA SCHMITZ LTDA, CNPJ/CPF: 47.060.802/0001-50.
Aceite de proposta	03/03/2023 07:56:19	Aceite individual da proposta. Fornecedor: JULIANA ANDRESSA SCHMITZ LTDA, CNPJ/CPF: 47.060.802/0001-50, pelo melhor lance de R\$ 84.580,0000.
Habilitação de fornecedor	03/03/2023 10:42:43	Habilitação em grupo de propostas. Fornecedor: JULIANA ANDRESSA SCHMITZ LTDA - CNPJ/CPF: 47.060.802/0001-50
Registro de intenção de recurso	03/03/2023 11:44:33	Registro de Intenção de Recurso. Fornecedor: TERRAMAQ INSUMOS AGRICOLAS LTDA CNPJ/CPF: 36929543000135. Motivo: INTENÇÃO DE RECURSO, O EQUIPAMENTO

OFERTADO NAO TEM CAPACIDADE PARA 8 TONELAS, O MODELO APRESENTADO TEM CAPACIDADE DE APENAS 7 TONELAS

Recusa de intenção de recurso 03/03/2023 13:42:56

Intenção de recurso rejeitada. Fornecedor: TERRAMAQ INSUMOS AGRICOLAS LTDA, CNPJ/CPF: 36929543000135. Motivo: O MODELO APRESENTADO É TRITON MAQUINAS TR 1115

Intenções de Recurso para o Item

CNPJ/CPF	Data/Hora do Recurso	Data/Hora Admissibilidade	Situação
36.929.543/0001-35	03/03/2023 11:44	03/03/2023 13:42	Recusado

Motivo Intenção:INTENÇÃO DE RECURSO, O EQUIPAMENTO OFERTADO NAO TEM CAPACIDADE PARA 8 TONELAS, O MODELO APRESENTADO TEM CAPACIDADE DE APENAS 7 TONELAS

Motivo Aceite ou Recusa:O MODELO APRESENTADO É TRITON MÁQUINAS TR 1115

Item: 7 - Carreta

Propostas Participaram deste item as empresas abaixo relacionadas, com suas respectivas propostas.

(As propostas com * na frente foram desclassificadas)

CNPJ/CPF	Fornecedor	ME/EPP Equiparada	Declaração ME/EPP	Quantidade	Valor Unit.	Valor Global	Data/Hora Registro
36.929.543/0001-35	TERRAMAQ INSUMOS AGRICOLAS LTDA	Sim	Sim	1	R\$ 41.960,0000	R\$ 41.960,0000	14/02/2023 13:51:48
36.416.243/0001-52	FOUTE INDUSTRIA AGRICOLA LTDA	Sim	Sim	1	R\$ 43.000,0000	R\$ 43.000,0000	28/02/2023 15:11:00
34.026.911/0001-00	AMANDA A. DE ALMEIDA IMPLEMENTOS AGRICOLAS	Sim	Não	1	R\$ 43.000,0000	R\$ 43.000,0000	28/02/2023 15:21:39
11.186.884/0001-37	IRMAOS SCHONS LTDA	Sim	Sim	1	R\$ 43.000,0000	R\$ 43.000,0000	01/03/2023 08:23:15
10.839.707/0001-40	MARCIO MARCELO ZIMMERMANN LTDA	Sim	Sim	1	R\$ 43.100,0000	R\$ 43.100,0000	24/02/2023 13:28:58
80.577.794/0001-90	NELI TERESINHA DA SILVA - MAQUINAS	Sim	Sim	1	R\$ 43.150,0000	R\$ 43.150,0000	28/02/2023 16:52:00

Descrição Detalhada do Objeto Ofertado: CARRETA AGRÍCOLA BASCULANTE METÁLICA, CAÇAMBA COM CAPACIDADE DE 6 TONELADAS E MÍNIMO 6 M³, RODADO TANDEM, ACIONAMENTO POR CILINDRO HIDRÁULICO, COM PNEUS 7,50 X 16 NOVOS, COM CÂMARA, COM SOBRE CAIXA DE METAL, E MACACO DE APOIO.

Porte da empresa: ME/EPP

Descrição Detalhada do Objeto Ofertado: CARRETA AGRÍCOLA BASCULANTE METÁLICA, CAÇAMBA COM CAPACIDADE DE 8 TONELADAS E MÍNIMO 6 M³, RODADO TANDEM, ACIONAMENTO POR CILINDRO HIDRÁULICO, COM PNEUS 7,50 X 16 NOVOS, COM CÂMARA, COM SOBRE CAIXA DE METAL, E MACACO DE APOIO. FONTE DO RECURSO: CONVÊNIO 926215-2022 MAPA

Porte da empresa: ME/EPP

Descrição Detalhada do Objeto Ofertado: CARRETA AGRÍCOLA BASCULANTE METÁLICA, CAÇAMBA COM CAPACIDADE DE 6 TONELADAS E MÍNIMO 6 M³, RODADO TANDEM, ACIONAMENTO POR CILINDRO HIDRÁULICO, COM PNEUS 7,50 X 16 NOVOS, COM CÂMARA, COM SOBRE CAIXA DE METAL, E MACACO DE APOIO.

Porte da empresa: ME/EPP

Descrição Detalhada do Objeto Ofertado: CARRETA AGRÍCOLA BASCULANTE METÁLICA, CAÇAMBA COM CAPACIDADE DE 6 TONELADAS E MÍNIMO 6 M³, RODADO TANDEM, ACIONAMENTO POR CILINDRO HIDRÁULICO, COM PNEUS 7,50 X 16 NOVOS, COM CÂMARA, COM SOBRE CAIXA DE METAL, E MACACO DE APOIO.

Porte da empresa: ME/EPP

Descrição Detalhada do Objeto Ofertado: CARRETA AGRÍCOLA BASCULANTE METÁLICA, CAÇAMBA COM CAPACIDADE DE 6 TONELADAS E MÍNIMO 6 M³, RODADO TANDEM, ACIONAMENTO POR CILINDRO HIDRÁULICO, COM PNEUS 7,50 X 16 NOVOS, COM CÂMARA, COM SOBRE CAIXA DE METAL, E MACACO DE APOIO.

Porte da empresa: ME/EPP

Descrição Detalhada do Objeto Ofertado: CARRETA AGRÍCOLA BASCULANTE METÁLICA, CAÇAMBA COM CAPACIDADE DE 6 TONELADAS E MÍNIMO 6 M³, RODADO TANDEM, ACIONAMENTO POR CILINDRO HIDRÁULICO, COM PNEUS 7,50 X 16 NOVOS, COM CÂMARA, COM SOBRE CAIXA DE METAL, E MACACO DE APOIO.

Porte da empresa: ME/EPP

Descrição Detalhada do Objeto Ofertado: CARRETA AGRÍCOLA BASCULANTE METÁLICA, CAÇAMBA COM CAPACIDADE DE 6 TONELADAS E MÍNIMO 6 M³, RODADO TANDEM, ACIONAMENTO POR CILINDRO HIDRÁULICO, COM PNEUS 7,50 X 16 NOVOS, COM CÂMARA, COM SOBRE CAIXA DE METAL, E MACACO DE APOIO.

Porte da empresa: ME/EPP

Descrição Detalhada do Objeto Ofertado: CARRETA AGRÍCOLA BASCULANTE METÁLICA, CAÇAMBA COM CAPACIDADE DE 6 TONELADAS E MÍNIMO 6 M³, RODADO TANDEM, ACIONAMENTO POR CILINDRO HIDRÁULICO, COM PNEUS 7,50 X 16 NOVOS, COM CÂMARA, COM SOBRE CAIXA DE METAL, E MACACO DE APOIO.

Porte da empresa: ME/EPP

Descrição Detalhada do Objeto Ofertado: CARRETA AGRÍCOLA BASCULANTE METÁLICA, CAÇAMBA COM CAPACIDADE DE 6 TONELADAS E MÍNIMO 6 M³, RODADO TANDEM, ACIONAMENTO POR CILINDRO HIDRÁULICO, COM PNEUS 7,50 X 16 NOVOS, COM CÂMARA, COM SOBRE CAIXA DE METAL, E MACACO DE APOIO.

Porte da empresa: ME/EPP

Descrição Detalhada do Objeto Ofertado: CARRETA AGRÍCOLA BASCULANTE METÁLICA, CAÇAMBA COM CAPACIDADE DE 6 TONELADAS E MÍNIMO 6 M³, RODADO TANDEM, ACIONAMENTO POR CILINDRO HIDRÁULICO, COM PNEUS 7,50 X 16 NOVOS, COM CÂMARA, COM SOBRE CAIXA DE METAL, E MACACO DE APOIO.

Porte da empresa: ME/EPP

Descrição Detalhada do Objeto Ofertado: CARRETA AGRÍCOLA BASCULANTE METÁLICA, CAÇAMBA COM CAPACIDADE DE 6 TONELADAS E MÍNIMO 6 M³, RODADO TANDEM, ACIONAMENTO POR CILINDRO HIDRÁULICO, COM PNEUS 7,50 X 16 NOVOS, COM CÂMARA, COM SOBRE CAIXA DE METAL, E MACACO DE APOIO.

Porte da empresa: ME/EPP

Descrição Detalhada do Objeto Ofertado: CARRETA AGRÍCOLA BASCULANTE METÁLICA, CAÇAMBA COM CAPACIDADE DE 6 TONELADAS E MÍNIMO 6 M³, RODADO TANDEM, ACIONAMENTO POR CILINDRO HIDRÁULICO, COM PNEUS 7,50 X 16 NOVOS, COM CÂMARA, COM SOBRE CAIXA DE METAL, E MACACO DE APOIO.

Porte da empresa: ME/EPP

Descrição Detalhada do Objeto Ofertado: CARRETA AGRÍCOLA BASCULANTE METÁLICA, CAÇAMBA COM CAPACIDADE DE 6 TONELADAS E MÍNIMO 6 M³, RODADO TANDEM, ACIONAMENTO POR CILINDRO HIDRÁULICO, COM PNEUS 7,50 X 16 NOVOS, COM CÂMARA, COM SOBRE CAIXA DE METAL, E MACACO DE APOIO.

Porte da empresa: ME/EPP

Descrição Detalhada do Objeto Ofertado: CARRETA AGRÍCOLA BASCULANTE METÁLICA, CAÇAMBA COM CAPACIDADE DE 6 TONELADAS E MÍNIMO 6 M³, RODADO TANDEM, ACIONAMENTO POR CILINDRO HIDRÁULICO, COM PNEUS 7,50 X 16 NOVOS, COM CÂMARA, COM SOBRE CAIXA DE METAL, E MACACO DE APOIO.

Porte da empresa: ME/EPP

Descrição Detalhada do Objeto Ofertado: CARRETA AGRÍCOLA BASCULANTE METÁLICA, CAÇAMBA COM CAPACIDADE DE 6 TONELADAS E MÍNIMO 6 M³, RODADO TANDEM, ACIONAMENTO POR CILINDRO HIDRÁULICO, COM PNEUS 7,50 X 16 NOVOS, COM CÂMARA, COM SOBRE CAIXA DE METAL, E MACACO DE APOIO.

Porte da empresa: ME/EPP

Descrição Detalhada do Objeto Ofertado: CARRETA AGRÍCOLA BASCULANTE METÁLICA, CAÇAMBA COM CAPACIDADE DE 6 TONELADAS E MÍNIMO 6 M³, RODADO TANDEM, ACIONAMENTO POR CILINDRO HIDRÁULICO, COM PNEUS 7,50 X 16 NOVOS, COM CÂMARA, COM SOBRE CAIXA DE METAL, E MACACO DE APOIO.

Porte da empresa: ME/EPP

Descrição Detalhada do Objeto Ofertado: CARRETA AGRÍCOLA BASCULANTE METÁLICA, CAÇAMBA COM CAPACIDADE DE 6 TONELADAS E MÍNIMO 6 M³, RODADO TANDEM, ACIONAMENTO POR CILINDRO HIDRÁULICO, COM PNEUS 7,50 X 16 NOVOS, COM CÂMARA, COM SOBRE CAIXA DE METAL, E MACACO DE APOIO.

Porte da empresa: ME/EPP

Descrição Detalhada do Objeto Ofertado: CARRETA AGRÍCOLA BASCULANTE METÁLICA, CAÇAMBA COM CAPACIDADE DE 6 TONELADAS E MÍNIMO 6 M³, RODADO TANDEM, ACIONAMENTO POR CILINDRO HIDRÁULICO, COM PNEUS 7,50 X 16 NOVOS, COM CÂMARA, COM SOBRE CAIXA DE METAL, E MACACO DE APOIO.

Porte da empresa: ME/EPP

Descrição Detalhada do Objeto Ofertado: CARRETA AGRÍCOLA BASCULANTE METÁLICA, CAÇAMBA COM CAPACIDADE DE 6 TONELADAS E MÍNIMO 6 M³, RODADO TANDEM, ACIONAMENTO POR CILINDRO HIDRÁULICO, COM PNEUS 7,50 X 16 NOVOS, COM CÂMARA, COM SOBRE CAIXA DE METAL, E MACACO DE APOIO.

Porte da empresa: ME/EPP

Descrição Detalhada do Objeto Ofertado: CARRETA AGRÍCOLA BASCULANTE METÁLICA, CAÇAMBA COM CAPACIDADE DE 6 TONELADAS E MÍNIMO 6 M³, RODADO TANDEM, ACIONAMENTO POR CILINDRO HIDRÁULICO, COM PNEUS 7,50 X 16 NOVOS, COM CÂMARA, COM SOBRE CAIXA DE METAL, E MACACO DE APOIO.

Porte da empresa: ME/EPP

Descrição Detalhada do Objeto Ofertado: CARRETA AGRÍCOLA BASCULANTE METÁLICA, CAÇAMBA COM CAPACIDADE DE 6 TONELADAS E MÍNIMO 6 M³, RODADO TANDEM, ACIONAMENTO POR CILINDRO HIDRÁULICO, COM PNEUS 7,50 X 16 NOVOS, COM CÂMARA, COM SOBRE CAIXA DE METAL, E MACACO DE APOIO.

Porte da empresa: ME/EPP

Descrição Detalhada do Objeto Ofertado: CARRETA AGRÍCOLA BASCULANTE METÁLICA, CAÇAMBA COM CAPACIDADE DE 6 TONELADAS E MÍNIMO 6 M³, RODADO TANDEM, ACIONAMENTO POR CILINDRO HIDRÁULICO, COM PNEUS 7,50 X 16 NOVOS, COM CÂMARA, COM SOBRE CAIXA DE METAL, E MACACO DE APOIO.

Porte da empresa: ME/EPP

Descrição Detalhada do Objeto Ofertado: CARRETA AGRÍCOLA BASCULANTE METÁLICA, CAÇAMBA COM CAPACIDADE DE 6 TONELADAS E MÍNIMO 6 M³, RODADO TANDEM, ACIONAMENTO POR CILINDRO HIDRÁULICO, COM PNEUS 7,50 X 16 NOVOS, COM CÂMARA, COM SOBRE CAIXA DE METAL, E MACACO DE APOIO.

Porte da empresa: ME/EPP

Descrição Detalhada do Objeto Ofertado: CARRETA AGRÍCOLA BASCULANTE METÁLICA, CAÇAMBA COM CAPACIDADE DE 6 TONELADAS E MÍNIMO 6 M³, RODADO TANDEM, ACIONAMENTO POR CILINDRO HIDRÁULICO, COM PNEUS 7,50 X 16 NOVOS, COM CÂMARA, COM SOBRE CAIXA DE METAL, E MACACO DE APOIO.

Porte da empresa: ME/EPP

Descrição Detalhada do Objeto Ofertado: CARRETA AGRÍCOLA BASCULANTE METÁLICA, CAÇAMBA COM CAPACIDADE DE 6 TONELADAS E MÍNIMO 6 M³, RODADO TANDEM, ACIONAMENTO POR CILINDRO HIDRÁULICO, COM PNEUS 7,50 X 16 NOVOS, COM CÂMARA, COM SOBRE CAIXA DE METAL, E MACACO DE APOIO.

Porte da empresa: ME/EPP

Descrição Detalhada do Objeto Ofertado: CARRETA AGRÍCOLA BASCULANTE METÁLICA, CAÇAMBA COM CAPACIDADE DE 6 TONELADAS E MÍNIMO 6 M³, RODADO TANDEM, ACIONAMENTO POR CILINDRO HIDRÁULICO, COM PNEUS 7,50 X 16 NOVOS, COM CÂMARA, COM SOBRE CAIXA DE METAL, E MACACO DE APOIO.

Porte da empresa: ME/EPP

Descrição Detalhada do Objeto Ofertado: CARRETA AGRÍCOLA BASCULANTE METÁLICA, CAÇAMBA COM CAPACIDADE DE 6 TONELADAS E MÍNIMO 6 M³, RODADO TANDEM, ACIONAMENTO POR CILINDRO HIDRÁULICO, COM PNEUS 7,50 X 16 NOVOS, COM CÂMARA, COM SOBRE CAIXA DE METAL, E MACACO DE APOIO.

Porte da empresa: ME/EPP

Descrição Detalhada do Objeto Ofertado: CARRETA AGRÍCOLA BASCULANTE METÁLICA, CAÇAMBA COM CAPACIDADE DE 6 TONELADAS E MÍNIMO 6 M³, RODADO TANDEM, ACIONAMENTO POR CILINDRO HIDRÁULICO, COM PNEUS 7,50 X 16 NOVOS, COM CÂMARA, COM SOBRE CAIXA DE METAL, E MACACO DE APOIO.

Porte da empresa: ME/EPP

Descrição Detalhada do Objeto Ofertado: CARRETA AGRÍCOLA BASCULANTE METÁLICA, CAÇAMBA COM CAPACIDADE DE 6 TONELADAS E MÍNIMO 6 M³, RODADO TANDEM, ACIONAMENTO POR CILINDRO HIDRÁULICO, COM PNEUS 7,50 X 16 NOVOS, COM CÂMARA, COM SOBRE CAIXA DE METAL, E MACACO DE APOIO.

Porte da empresa: ME/EPP

Descrição Detalhada do Objeto Ofertado: CARRETA AGRÍCOLA BASCULANTE METÁLICA, CAÇAMBA COM CAPACIDADE DE 6 TONELADAS E MÍNIMO 6 M³, RODADO TANDEM, ACIONAMENTO POR CILINDRO HIDRÁULICO, COM PNEUS 7,50 X 16 NOVOS, COM CÂMARA, COM SOBRE CAIXA DE METAL, E MACACO DE APOIO.

Porte da empresa: ME/EPP

Descrição Detalhada do Objeto Ofertado: CARRETA AGRÍCOLA BASCULANTE METÁLICA, CAÇAMBA COM CAPACIDADE DE 6 TONELADAS E MÍNIMO 6 M³, RODADO TANDEM, ACIONAMENTO POR CILINDRO HIDRÁULICO, COM PNEUS 7,50 X 16 NOVOS, COM CÂMARA, COM SOBRE CAIXA DE METAL, E MACACO DE APOIO.

Porte da empresa: ME/EPP

Descrição Detalhada do Objeto Ofertado: CARRETA AGRÍCOLA BASCULANTE METÁLICA, CAÇAMBA COM CAPACIDADE DE 6 TONELADAS E MÍNIMO 6 M³, RODADO TANDEM, ACIONAMENTO POR CILINDRO HIDRÁULICO, COM PNEUS 7,50 X 16 NOVOS, COM CÂMARA, COM SOBRE CAIXA DE METAL, E MACACO DE APOIO.

Porte da empresa: ME/EPP

Descrição Detalhada do Objeto Ofertado: CARRETA AGRÍCOLA BASCULANTE METÁLICA, CAÇAMBA COM CAPACIDADE DE 6 TONELADAS E MÍNIMO 6 M³, RODADO TANDEM, ACIONAMENTO POR CILINDRO HIDRÁULICO, COM PNEUS 7,50 X 16 NOVOS, COM CÂMARA, COM SOBRE CAIXA DE METAL, E MACACO DE APOIO.

Porte da empresa: ME/EPP

Descrição Detalhada do Objeto Ofertado: CARRETA AGRÍCOLA BASCULANTE METÁLICA, CAÇAMBA COM CAPACIDADE DE 6 TONELADAS E MÍNIMO 6 M³, RODADO TANDEM, ACIONAMENTO POR CILINDRO HIDRÁULICO, COM PNEUS 7,50 X 16 NOVOS, COM CÂMARA, COM SOBRE CAIXA DE METAL, E MACACO DE APOIO.

Porte da empresa: ME/EPP

Descrição Detalhada do Objeto Ofertado: CARRETA AGRÍCOLA BASCULANTE METÁLICA, CAÇAMBA COM CAPACIDADE DE 6 TONELADAS E MÍNIMO 6 M³, RODADO TANDEM, ACIONAMENTO POR CILINDRO HIDRÁULICO, COM PNEUS 7,50 X 16 NOVOS, COM CÂMARA, COM SOBRE CAIXA DE METAL, E MACACO DE APOIO.

Porte da empresa: ME/EPP

Descrição Detalhada do Objeto Ofertado: CARRETA AGRÍCOLA BASCULANTE METÁLICA, CAÇAMBA COM CAPACIDADE DE 6 TONELADAS E MÍNIMO 6 M³, RODADO TANDEM, ACIONAMENTO POR CILINDRO HIDRÁULICO, COM PNEUS 7,50 X 16 NOVOS, COM CÂMARA, COM SOBRE CAIXA DE METAL, E MACACO DE APOIO.

Porte da empresa: ME/EPP

Descrição Detalhada do Objeto Ofertado: CARRETA AGRÍCOLA BASCULANTE METÁLICA, CAÇAMBA COM CAPACIDADE DE 6 TONELADAS E MÍNIMO 6 M³, RODADO TANDEM, ACIONAMENTO POR CILINDRO HIDRÁULICO, COM PNEUS 7,50 X 16 NOVOS, COM CÂMARA, COM SOBRE CAIXA DE METAL, E MACACO DE APOIO.

Porte da empresa: ME/EPP

Descrição Detalhada do Objeto Ofertado: CARRETA AGRÍCOLA BASCULANTE METÁLICA, CAÇAMBA COM CAPACIDADE DE 6 TONELADAS E MÍNIMO 6 M³, RODADO TANDEM, ACIONAMENTO POR CILINDRO HIDRÁULICO, COM PNEUS 7,50 X 16 NOVOS, COM CÂMARA, COM SOBRE CAIXA DE METAL, E MACACO DE APOIO.

Porte da empresa: ME/EPP

Descrição Detalhada do Objeto Ofertado: CARRETA AGRÍCOLA BASCULANTE METÁLICA, CAÇAMBA COM CAPACIDADE DE 6 TONELADAS E MÍNIMO 6 M³, RODADO TANDEM, ACIONAMENTO POR CILINDRO HIDRÁULICO, COM PNEUS 7,50 X 16 NOVOS, COM CÂMARA, COM SOBRE CAIXA DE METAL, E MACACO DE APOIO.

Porte da empresa: ME/EPP

Descrição Detalhada do Objeto Ofertado: CARRETA AGRÍCOLA BASCULANTE METÁLICA, CAÇAMBA COM CAPACIDADE DE 6 TONELADAS E MÍNIMO 6 M³, RODADO TANDEM, ACIONAMENTO POR CILINDRO HIDRÁULICO, COM PNEUS 7,50 X 16 NOVOS, COM CÂMARA, COM SOBRE CAIXA DE METAL, E MACACO DE APOIO.

Porte da empresa: ME/EPP

Descrição Detalhada do Objeto Ofertado: CARRETA AGRÍCOLA BASCULANTE METÁLICA, CAÇAMBA COM CAPACIDADE DE 6 TONELADAS E MÍNIMO 6 M³, RODADO TANDEM, ACIONAMENTO POR CILINDRO HIDRÁULICO, COM PNEUS 7,50 X 16 NOVOS, COM CÂMARA, COM SOBRE CAIXA DE METAL, E MACACO DE APOIO.

Porte da empresa: ME/EPP

Descrição Detalhada do Objeto Ofertado: CARRETA AGRÍCOLA BASCULANTE METÁLICA, CAÇAMBA COM CAPACIDADE DE 6 TONELADAS E MÍNIMO 6 M³, RODADO TANDEM, ACIONAMENTO POR CILINDRO HIDRÁULICO, COM PNEUS 7,50 X 16 NOVOS, COM CÂMARA, COM SOBRE CAIXA DE METAL, E MACACO DE APOIO.

Porte da empresa: ME/EPP

Descrição Detalhada do Objeto Ofertado: CARRETA AGRÍCOLA BASCULANTE METÁLICA, CAÇAMBA COM CAPACIDADE DE 6 TONELADAS E MÍNIMO 6 M³, RODADO TANDEM, ACIONAMENTO POR CILINDRO HIDRÁULICO, COM PNEUS 7,50 X 16 NOVOS, COM CÂMARA, COM SOBRE CAIXA DE METAL, E MACACO DE APOIO.

Porte da empresa: ME/EPP

Descrição Detalhada do Objeto Ofertado: CARRETA AGRÍCOLA BASCULANTE METÁLICA, CAÇAMBA COM CAPACIDADE DE 6 TONELADAS E MÍNIMO 6 M³, RODADO TANDEM, ACIONAMENTO POR CILINDRO HIDRÁULICO, COM PNEUS 7,50 X 16 NOVOS, COM CÂMARA, COM SOBRE CAIXA DE METAL, E MACACO DE APOIO.

Porte da empresa: ME/EPP

Descrição Detalhada do Objeto Ofertado: CARRETA AGRÍCOLA BASCULANTE METÁLICA, CAÇAMBA COM CAPACIDADE DE 6 TONELADAS E MÍNIMO 6 M³, RODADO TANDEM, ACIONAMENTO POR CILINDRO HIDRÁULICO, COM PNEUS 7,50 X 16 NOVOS, COM CÂMARA, COM SOBRE CAIXA DE METAL, E MACACO DE APOIO.

Porte da empresa: ME/EPP

Descrição Detalhada do Objeto Ofertado: CARRETA AGRÍCOLA BASCULANTE METÁLICA, CAÇAMBA COM CAPACIDADE DE 6 TONELADAS E MÍNIMO 6 M³, RODADO TANDEM, ACIONAMENTO POR CILINDRO HIDRÁULICO, COM PNEUS 7,50 X 16 NOVOS, COM CÂMARA, COM SOBRE CAIXA DE METAL, E MACACO DE APOIO.

Porte da empresa: ME/EPP

Descrição Detalhada do Objeto Ofertado: CARRETA AGRÍCOLA BASCULANTE METÁLICA, CAÇAMBA COM CAPACIDADE DE 6 TONELADAS E MÍNIMO 6 M³, RODADO TANDEM, ACIONAMENTO POR CILINDRO HIDRÁULICO, COM PNEUS 7,50 X 16 NOVOS, COM CÂMARA, COM SOBRE CAIXA DE METAL, E MACACO DE APOIO.

Porte da empresa: ME/EPP

Descrição Detalhada do Objeto Ofertado: CARRETA AGRÍCOLA BASCULANTE METÁLICA, CAÇAMBA COM CAPACIDADE DE 6 TONELADAS E MÍNIMO 6 M³, RODADO TANDEM, ACIONAMENTO POR CILINDRO HIDRÁULICO, COM PNEUS 7,50 X 16 NOVOS, COM CÂMARA, COM SOBRE CAIXA DE METAL, E MACACO DE APOIO.

Porte da empresa: ME/EPP

Descrição Detalhada do Objeto Ofertado: CARRETA AGRÍCOLA BASCULANTE METÁLICA, CAÇAMBA COM CAPACIDADE DE 6 TONELADAS E MÍNIMO 6 M³, RODADO TANDEM, ACIONAMENTO POR CILINDRO HIDRÁULICO, COM PNEUS 7,50 X 16 NOVOS, COM CÂMARA, COM SOBRE CAIXA DE METAL, E MACACO DE APOIO.

Porte da empresa: ME/EPP

Descrição Detalhada do Objeto Ofertado: CARRETA AGRÍCOLA BASCULANTE METÁLICA, CAÇAMBA COM CAPACIDADE DE 6 TONELADAS E MÍNIMO 6 M³, RODADO TANDEM, ACIONAMENTO POR CILINDRO HIDRÁULICO, COM PNE

Item	Descrição	Sim	Sim	1	R\$ 43.150,0000	R\$ 43.150,0000	01/03/2023
04.991.001/0001-04	FORMAGINI MAQUINAS E EQUIPAMENTOS AGRICOLAS LTDA	Sim	Sim	1	R\$ 43.150,0000	R\$ 43.150,0000	01/03/2023 11:49:05
<p>Capacidade de 6 toneladas e mínimo 6 m³, rodado tandem, acionamento por cilindro hidráulico, com pneus 7,50 x 16 novos, com câmara, com sobre caixa de metal, e macaco de apoio. Fonte do recurso: Convênio 926215-2022 Mapa</p> <p>Porte da empresa: ME/EPP</p> <p>Marca: PARIS Fabricante: PARIS IMPLEMENTOS AGRICOLAS Modelo / Versão: C6TON Descrição Detalhada do Objeto Ofertado: CARRETA AGRÍCOLA CAÇAMBA BASCULANTE, METÁLICA COM CAPACIDADE DE 6 TONELADAS E 6 M³ COM SOBRE CAIXA DE METAL, RODADO TANDEN COM 4 PNEUS NOVOS 750x16", ACIONAMENTO POR CILINDRO HIDRAULICO. COM MACACO DE APOIO. EQUIPAMENTO NOVO COM GARANTIA. Porte da empresa: ME/EPP</p>							
41.431.621/0001-07	JS MAQUINAS AGRICOLAS LTDA	Sim	Sim	1	R\$ 43.200,0000	R\$ 43.200,0000	13/02/2023 08:54:45
<p>Marca: BRASIMP Fabricante: BRASIMP IMPLEMENTOS Modelo / Versão: BCM600 Descrição Detalhada do Objeto Ofertado: CARRETA AGRÍCOLA BASCULANTE METÁLICA, CAÇAMBA COM CAPACIDADE DE 6 TONELADAS E MÍNIMO 6 M³, RODADO TANDEM, ACIONAMENTO POR CILINDRO HIDRÁULICO, COM PNEUS 7,50 X 16 NOVOS, COM CÂMARA, COM SOBRE CAIXA DE METAL, E MACACO DE APOIO. FONTE DO RECURSO: CONVÊNIO 926215-2022 MAPA. Porte da empresa: ME/EPP</p>							
27.438.098/0001-10	BRL INDÚSTRIA DE EQUIPAMENTOS RODOVIÁRIOS E AGRICOLAS LTDA	Sim	Sim	1	R\$ 43.200,0000	R\$ 43.200,0000	20/02/2023 11:49:46
<p>Marca: BRL Fabricante: BRL Modelo / Versão: BRL TF6000 Descrição Detalhada do Objeto Ofertado: CARRETA AGRÍCOLA BASCULANTE METÁLICA, CAÇAMBA COM CAPACIDADE DE 6 TONELADAS E MÍNIMO 6 M³, RODADO TANDEM, ACIONAMENTO POR CILINDRO HIDRÁULICO, COM PNEUS 7,50 X 16 NOVOS, COM CÂMARA, COM SOBRE CAIXA DE METAL, E MACACO DE APOIO. FONTE DO RECURSO: CONVÊNIO 926215-2022 MAPA. A empresa se encaixa na condição de MICROEMPRESA Obs.: No preço cotado já estão incluídas eventuais vantagens e/ou abatimentos, impostos, taxas e encargos sociais, obrigações trabalhistas, previdenciárias, fiscais e comerciais, assim como despesas com transportes e deslocamentos e outras quaisquer que incidam sobre a contratação. Equipamento novo, com fabricação após a solicitação do órgão. Validade da proposta comercial: 60 (sessenta) dias, contados a partir da data da sessão pública do Pregão Método de pagamento: prazo máximo de 15 (quinze) dias contados do recebimento definitivo do objeto desta contratação Prazo de Entrega: até 90 (noventa) dias após a solicitação formal. Garantia: Conforme solicitado em edital Assistência Técnica: A própria empresa fornece. Demais condições: Conforme solicitado em edital; Porte da empresa: ME/EPP</p>							
41.389.018/0001-04	TDF NEGÓCIOS AGROPECUÁRIOS LTDA	Sim	Sim	1	R\$ 43.200,0000	R\$ 43.200,0000	27/02/2023 14:16:14
<p>Marca: METALFREITAS Fabricante: METALFREITAS Modelo / Versão: MF Me 6t[®] Descrição Detalhada do Objeto Ofertado: CARRETA AGRÍCOLA BASCULANTE METÁLICA, CAÇAMBA COM CAPACIDADE DE 6 TONELADAS E 6 M³, RODADO TANDEM, ACIONAMENTO POR CILINDRO HIDRÁULICO, COM PNEUS 7,50 X 16 NOVOS, COM CÂMARA, COM SOBRE CAIXA DE METAL, E MACACO DE APOIO. FONTE DO RECURSO: CONVÊNIO 926215-2022 MAPA. Porte da empresa: ME/EPP</p>							
47.060.802/0001-50	JULIANA ANDRESSA SCHMITZ LTDA	Sim	Sim	1	R\$ 43.200,0000	R\$ 43.200,0000	27/02/2023 16:37:46
<p>Marca: BUDNY Fabricante: BUDNY Modelo / Versão: CCB 7000 Descrição Detalhada do Objeto Ofertado: CARRETA AGRÍCOLA BASCULANTE METÁLICA, CAÇAMBA COM CAPACIDADE DE 6 TONELADAS E MÍNIMO 6 M³, RODADO TANDEM, ACIONAMENTO POR CILINDRO HIDRÁULICO, COM PNEUS 7,50 X 16 NOVOS, COM CÂMARA, COM SOBRE CAIXA DE METAL, E MACACO DE APOIO. FONTE DO RECURSO: CONVÊNIO 926215-2022 MAPA. Porte da empresa: ME/EPP</p>							
18.960.416/0001-17	SCHLICKMANN & ROTTA LTDA	Sim	Sim	1	R\$ 43.200,0000	R\$ 43.200,0000	28/02/2023 10:33:12
<p>Marca: IAC Fabricante: IAC Modelo / Versão: CAMB Descrição Detalhada do Objeto Ofertado: CARRETA AGRÍCOLA BASCULANTE METÁLICA, CAÇAMBA COM CAPACIDADE DE 6 TONELADAS E MÍNIMO 6 M³, RODADO TANDEM, ACIONAMENTO POR CILINDRO HIDRÁULICO, COM PNEUS 7,50 X 16 NOVOS, COM CÂMARA, COM SOBRE CAIXA DE METAL, E MACACO DE APOIO. FONTE DO RECURSO: CONVÊNIO 926215-2022 MAPA. No preço proposto acima, já estão incluídas todas e quaisquer despesas com frete/transporte/entrega, mão de obra para carga e descarga, seguros, encargos sociais, tributos, equipamentos e/ou contribuições e quaisquer outras despesas necessárias e indispensáveis que incidam ou vierem a incidirem sobre o objeto proposto. A proponente se obriga a cumprir todos os termos da contratação indicadas nos documentos que compõem a licitação. Validade da proposta: 60 (sessenta) dias, a contar da data fixada para a abertura Entrega: 90 (noventa) dias após a solicitação formal. Garantia: Conforme Edital. Pagamento: o pagamento será efetuado, em parcela única, no prazo máximo de 15 (quinze) dias contados do recebimento</p>							

Item	Descrição	Sim	Sim	1	R\$ 43.200,0000	R\$ 43.200,0000	28/02/2023
20.963.380/0001-77	AGROPRAZ COMERCIO DE EQUIPAMENTOS LTDA.	Sim	Sim	1	R\$ 43.200,0000	R\$ 43.200,0000	28/02/2023 11:31:45
<p>definitivo do objeto desta contratação. Porte da empresa: ME/EPP</p> <p>Marca: VENCEDORA MAQTRON Fabricante: VENCEDORA MAQTRON Modelo / Versão: m6000 Descrição Detalhada do Objeto Ofertado: Carreta agrícola basculante metálica, caçamba com capacidade de 6 toneladas e mínimo 6 m³, rodado tandem, acionamento por cilindro hidráulico, com pneus 7,50 x 16 novos, com câmara, com sobre caixa de metal, e macaco de apoio. fonte do recurso: convênio 926215-2022 mapa. Porte da empresa: ME/EPP</p>							
32.673.663/0001-63	FRANCIS RICARDO ATUATI LTDA	Sim	Sim	1	R\$ 43.200,0000	R\$ 43.200,0000	28/02/2023 16:53:01
<p>Marca: MEPEL Fabricante: MEPEL Modelo / Versão: VBC 6T Descrição Detalhada do Objeto Ofertado: CARRETA AGRÍCOLA BASCULANTE METÁLICA, CAÇAMBA COM CAPACIDADE DE 6 TONELADAS E MÍNIMO 6 M³, RODADO TANDEM, ACIONAMENTO POR CILINDRO HIDRÁULICO, COM PNEUS 7,50 X 16 NOVOS, COM CÂMARA, COM SOBRE CAIXA DE METAL, E MACACO DE APOIO. FONTE DO RECURSO: CONVÊNIO 926215-2022 MAPA. Porte da empresa: ME/EPP</p>							
00.765.460/0001-00	GIO IMPLEMENTOS AGRICOLAS LTDA	Sim	Sim	1	R\$ 43.200,0000	R\$ 43.200,0000	28/02/2023 17:38:14
<p>Marca: GIO IMPLEMENTOS Fabricante: GIO IMPLEMENTOS Modelo / Versão: CARRETA AGRICOLA Descrição Detalhada do Objeto Ofertado: CARRETA AGRÍCOLA BASCULANTE METÁLICA, CAÇAMBA COM CAPACIDADE DE 6 TONELADAS E MÍNIMO 6 M³, RODADO TANDEM, ACIONAMENTO POR CILINDRO HIDRÁULICO, COM PNEUS 7,50 X 16 NOVOS, COM CÂMARA, COM SOBRE CAIXA DE METAL, E MACACO DE APOIO. FONTE DO RECURSO: CONVÊNIO 926215-2022 MAPA. Porte da empresa: ME/EPP</p>							
41.720.898/0001-50	DUTRA & DUTRA COMERCIO DE PECAS E IMPLEMENTOS AGRICOLAS LTDA	Sim	Sim	1	R\$ 43.200,0000	R\$ 43.200,0000	01/03/2023 09:15:07
<p>Marca: Maqtron Vencedora Fabricante: Maqtron Vencedora Modelo / Versão: M 6000 Descrição Detalhada do Objeto Ofertado: Carreta agrícola basculante metálica, caçamba com capacidade de 6 toneladas e mínimo 6 m³, rodado tandem, acionamento por cilindro hidráulico, com pneus 7,50 x 16 novos, com câmara, com sobre caixa de metal, e macaco de apoio. fonte do recurso: convênio 926215-2022 mapa. Porte da empresa: ME/EPP</p>							
24.667.053/0001-29	BRUNO IRINEU PEREIRA COMERCIO DE PECAS E MANUTENCAO	Sim	Sim	1	R\$ 43.200,0000	R\$ 43.200,0000	01/03/2023 11:48:47
<p>Marca: ASUS Fabricante: ASUS Modelo / Versão: THOR 8000 Descrição Detalhada do Objeto Ofertado: CARRETA AGRÍCOLA BASCULANTE METÁLICA, CAÇAMBA COM CAPACIDADE DE 6 TONELADAS E MÍNIMO 6 M³, RODADO TANDEM, ACIONAMENTO POR CILINDRO HIDRÁULICO, COM PNEUS 7,50 X 16 NOVOS, COM CÂMARA, COM SOBRE CAIXA DE METAL, E MACACO DE APOIO. Porte da empresa: ME/EPP</p>							
36.374.350/0001-65	DIOGO EMANUEL KUHNN & CIA. LTDA	Sim	Sim	1	R\$ 50.558,0400	R\$ 50.558,0400	14/02/2023 08:27:06
<p>Marca: LUMA Fabricante: LUMA Modelo / Versão: LUMA 6700 TANDEM Descrição Detalhada do Objeto Ofertado: Carreta LUMA 6700 Tandem Características Técnicas Capacidade de carga (ton): 6 Capacidade volumétrica (m³): 7 Comprimento da carroceria (mm): 3500 Largura da carroceria (mm): 2000 Altura da carroceria (mm): 1000 Número de Pistões: 1 Aro: 16 ou 15 Pneus: 7.50x16 ou 11.15 Tampa traseira basculante, com dispositivo de trava por molas. Porte da empresa: ME/EPP</p>							
21.548.780/0001-89	VSS COMERCIO E SERVICO LTDA	Sim	Sim	1	R\$ 70.000,0000	R\$ 70.000,0000	14/02/2023 08:08:13
<p>Marca: Ipaacol Fabricante: Ipaacol Modelo / Versão: CFB 7.0 Descrição Detalhada do Objeto Ofertado: Carreta Material Carroceria: Metálico , Capacidade: 6T, Tipo: Basculante , Tipo Abertura: Lateral Fixa , Uso: Agrícola , Características Adicionais: Chassi E Carroceria Fixos , Tipo Pneu: Tandem Aro 20 , Quantidade Pneu: 4 U Porte da empresa: ME/EPP</p>							

Lances (Obs: lances com * na frente indicam que foram excluídos)

0150644

Valor do Lance	CNPJ/CPF	Data/Hora Registro
R\$ 70.000,0000	21.548.780/0001-89	01/03/2023 13:30:00:327
R\$ 50.558,0400	36.374.350/0001-65	01/03/2023 13:30:00:327
R\$ 43.200,0000	27.438.098/0001-10	01/03/2023 13:30:00:327
R\$ 43.200,0000	18.960.416/0001-17	01/03/2023 13:30:00:327
R\$ 43.200,0000	20.963.380/0001-77	01/03/2023 13:30:00:327
R\$ 43.200,0000	41.389.018/0001-04	01/03/2023 13:30:00:327
R\$ 43.200,0000	47.060.802/0001-50	01/03/2023 13:30:00:327
R\$ 43.200,0000	41.720.898/0001-50	01/03/2023 13:30:00:327
R\$ 43.200,0000	24.667.053/0001-29	01/03/2023 13:30:00:327
R\$ 43.200,0000	41.431.621/0001-07	01/03/2023 13:30:00:327
R\$ 43.200,0000	32.673.663/0001-63	01/03/2023 13:30:00:327
R\$ 43.200,0000	00.765.460/0001-00	01/03/2023 13:30:00:327
R\$ 43.150,0000	04.991.001/0001-04	01/03/2023 13:30:00:327
R\$ 43.150,0000	80.577.794/0001-90	01/03/2023 13:30:00:327
R\$ 43.100,0000	10.839.707/0001-40	01/03/2023 13:30:00:327
R\$ 43.000,0000	36.416.243/0001-52	01/03/2023 13:30:00:327
R\$ 43.000,0000	34.026.911/0001-00	01/03/2023 13:30:00:327
R\$ 43.000,0000	11.186.884/0001-37	01/03/2023 13:30:00:327
R\$ 41.960,0000	36.929.543/0001-35	01/03/2023 13:30:00:327
R\$ 40.000,0000	24.667.053/0001-29	01/03/2023 13:31:04:697
R\$ 39.000,0000	34.026.911/0001-00	01/03/2023 13:31:15:420
R\$ 37.000,0000	24.667.053/0001-29	01/03/2023 13:31:32:610
R\$ 35.000,0000	47.060.802/0001-50	01/03/2023 13:32:01:673
R\$ 33.200,0000	34.026.911/0001-00	01/03/2023 13:32:15:117
R\$ 33.000,0000	47.060.802/0001-50	01/03/2023 13:32:36:607
R\$ 32.500,0000	24.667.053/0001-29	01/03/2023 13:32:49:703
R\$ 30.700,0000	34.026.911/0001-00	01/03/2023 13:33:28:120
R\$ 30.650,0000	11.186.884/0001-37	01/03/2023 13:33:47:740
R\$ 30.000,0000	47.060.802/0001-50	01/03/2023 13:33:47:780
R\$ 29.800,0000	11.186.884/0001-37	01/03/2023 13:33:53:097
R\$ 29.000,0000	47.060.802/0001-50	01/03/2023 13:34:06:280
R\$ 27.550,0000	34.026.911/0001-00	01/03/2023 13:34:30:767
R\$ 33.200,0000	80.577.794/0001-90	01/03/2023 13:34:56:277
R\$ 27.000,0000	27.438.098/0001-10	01/03/2023 13:36:47:217
R\$ 26.967,0000	34.026.911/0001-00	01/03/2023 13:37:34:580
R\$ 30.500,0000	18.960.416/0001-17	01/03/2023 13:37:58:067
R\$ 41.959,9900	36.374.350/0001-65	01/03/2023 13:38:28:433
R\$ 33.199,9900	20.963.380/0001-77	01/03/2023 13:38:32:427
R\$ 26.900,0000	11.186.884/0001-37	01/03/2023 13:38:43:717
R\$ 41.958,9900	00.765.460/0001-00	01/03/2023 13:38:54:490
R\$ 41.958,9800	36.374.350/0001-65	01/03/2023 13:39:03:377
R\$ 35.175,0000	00.765.460/0001-00	01/03/2023 13:39:21:910
R\$ 36.900,0000	41.720.898/0001-50	01/03/2023 13:39:29:933
R\$ 43.000,0000	10.839.707/0001-40	01/03/2023 13:41:13:657
R\$ 26.500,0000	41.389.018/0001-04	01/03/2023 13:41:55:463
R\$ 26.430,0000	11.186.884/0001-37	01/03/2023 13:43:18:990
R\$ 26.400,0000	41.389.018/0001-04	01/03/2023 13:43:29:473
R\$ 26.300,0000	11.186.884/0001-37	01/03/2023 13:43:36:427
R\$ 26.000,0000	41.389.018/0001-04	01/03/2023 13:44:10:430
R\$ 25.950,0000	11.186.884/0001-37	01/03/2023 13:44:52:120
R\$ 25.900,0000	41.389.018/0001-04	01/03/2023 13:45:02:423
R\$ 25.860,0000	11.186.884/0001-37	01/03/2023 13:45:49:567
R\$ 25.500,0000	41.389.018/0001-04	01/03/2023 13:46:46:253
R\$ 39.900,0000	10.839.707/0001-40	01/03/2023 13:47:19:800
R\$ 25.400,0000	11.186.884/0001-37	01/03/2023 13:47:28:923
R\$ 39.899,9900	36.374.350/0001-65	01/03/2023 13:47:40:740

Não existem lances de desempate ME/EPP para o item

Eventos do Item

Evento	Data	Observações
Abertura	01/03/2023 13:30:04	Item aberto para lances.
Encerramento etapa aberta	01/03/2023 13:49:41	Item com etapa aberta encerrada.
Sorteio eletrônico	01/03/2023 13:49:41	Item teve empate real para o valor 43.200,0000. Procedeu-se o sorteio eletrônico entre os fornecedores com propostas empatadas.
Encerramento	01/03/2023 13:49:41	Item encerrado para lances.
Abertura do prazo - Convocação anexo	01/03/2023 14:44:40	Convocado para envio de anexo o fornecedor IRMAOS SCHONS LTDA, CNPJ/CPF: 11.186.884/0001-37.
Encerramento do prazo - Convocação anexo	01/03/2023 15:12:30	Encerrado o prazo de Convocação de Anexo pelo fornecedor IRMAOS SCHONS LTDA, CNPJ/CPF: 11.186.884/0001-37.
Aceite de proposta	03/03/2023 07:54:24	Aceite individual da proposta. Fornecedor: IRMAOS SCHONS LTDA, CNPJ/CPF: 11.186.884/0001-37, pelo melhor lance de R\$ 25.400,0000.
Habilitação de fornecedor	03/03/2023 10:42:43	Habilitação em grupo de propostas. Fornecedor: IRMAOS SCHONS LTDA - CNPJ/CPF: 11.186.884/0001-37
Não existem intenções de recurso para o item		

Item: 8 - Arado

Propostas Participaram deste item as empresas abaixo relacionadas, com suas respectivas propostas. (As propostas com * na frente foram desclassificadas)

CNPJ/CPF	Fornecedor	ME/EPP Equiparada	Declaração ME/EPP	Quantidade	Valor Unit.	Valor Global	Data/Hora Registro
36.929.543/0001-35	TERRAMAQ INSUMOS AGRICOLAS LTDA	Sim	Sim	1	R\$ 63.800,0000	R\$ 63.800,0000	14/02/2023 13:51:48
<p>Marca: Fatritol Fabricante: Fatritol Modelo / Versão: Lob 5.000 Descrição Detalhada do Objeto Ofertado: Distribuidor de adubo líquido novo, tanque de capacidade mínima de 5000 litros, mangote de sucção mínimo de 5 metros, eixo e roda do tandem 16 polegadas, com pneus novos aro 16 polegadas, agitador interno, rotação mínima do cardam de 540 rpm... fonte do recurso: convênio 926215-2022 mapa. Porte da empresa: ME/EPP</p>							
06.161.649/0001-70	JEAN PYER VIVIAN LTDA	Sim	Sim	1	R\$ 64.000,0000	R\$ 64.000,0000	20/02/2023 09:45:21
<p>Marca: LUMECO Fabricante: LUMECO INDUSTRIAL Modelo / Versão: LMC 5000 L Descrição Detalhada do Objeto Ofertado: DISTRIBUIDOR DE ADUBO LÍQUIDO NOVO, TANQUE DE CAPACIDADE MÍNIMA DE 5000 LITROS, MANGOTE DE SUCCÃO MÍNIMO DE 5 METROS, EIXO E RODA DO TANDEM 16 POLEGADAS, COM PNEUS NOVOS ARO 16 POLEGADAS, AGITADOR INTERNO, ROTAÇÃO MÍNIMA DO CARDAM DE 540 RPM... FONTE DO RECURSO: CONVÊNIO 926215-2022 MAPA. Porte da empresa: ME/EPP</p>							
36.416.243/0001-52	FOUTE INDUSTRIA AGRICOLA LTDA	Sim	Sim	1	R\$ 64.000,0000	R\$ 64.000,0000	28/02/2023 15:11:00
<p>Marca: PROPRIO Fabricante: PROPRIO Modelo / Versão: PROPRIO Descrição Detalhada do Objeto Ofertado: DISTRIBUIDOR DE ADUBO LÍQUIDO NOVO, TANQUE DE CAPACIDADE MÍNIMA DE 5000 LITROS, MANGOTE DE SUCCÃO MÍNIMO DE 5 METROS, EIXO E RODA DO TANDEM 16 POLEGADAS, COM PNEUS NOVOS ARO 16 POLEGADAS, AGITADOR INTERNO, ROTAÇÃO MÍNIMA DO CARDAM DE 540 RPM. Porte da empresa: ME/EPP</p>							
11.186.884/0001-37	IRMAOS SCHONS LTDA	Sim	Sim	1	R\$ 64.450,0000	R\$ 64.450,0000	01/03/2023 08:23:15
<p>Marca: SCHEMAQ Fabricante: SCHEMAQ Modelo / Versão: lumbo 6000 Descrição Detalhada do Objeto Ofertado: DISTRIBUIDOR DE ADUBO LÍQUIDO NOVO, TANQUE DE CAPACIDADE DE 6.000 LITROS, MANGOTE DE SUCCÃO 6 METROS, EIXO E RODA DO TANDEM 16 POLEGADAS, COM PNEUS NOVOS ARO 16 POLEGADAS, AGITADOR INTERNO, ROTAÇÃO DO CARDAM DE 540 RPM. Porte da empresa: ME/EPP</p>							
41.431.621/0001-07	JS MAQUINAS AGRICOLAS LTDA	Sim	Sim	1	R\$ 64.600,0000	R\$ 64.600,0000	13/02/2023 08:54:45
<p>Marca: IAC Fabricante: IAC IMPLEMENTOS Modelo / Versão: DAL5000 Descrição Detalhada do Objeto Ofertado: DISTRIBUIDOR DE ADUBO LÍQUIDO NOVO, TANQUE DE CAPACIDADE MÍNIMA DE 5000 LITROS, MANGOTE DE SUCCÃO MÍNIMO DE 5 METROS, EIXO E RODA DO TANDEM 16 POLEGADAS, COM PNEUS NOVOS ARO 16 POLEGADAS, AGITADOR INTERNO, ROTAÇÃO MÍNIMA DO CARDAM</p>							

01-10-2023

DE 540 RPM.. FONTE DO RECURSO: CONVÊNIO 926215-2022 MAPA.

Porte da empresa: ME/EPP

10.839.707/0001-40	MARCIO MARCELO ZIMMERMANN LTDA	Sim	Sim	1	R\$ 64.600,0000	R\$ 64.600,0000	24/02/2023 13:28:58
<p>Marca: IPACOL Fabricante: IPACOL Modelo / Versão: DLV 5.0 RT 16 COM PNEUS NOVOS Descrição Detalhada do Objeto Ofertado: DISTRIBUIDOR DE ADUBO LÍQUIDO NOVO, TANQUE DE CAPACIDADE MÍNIMA DE 5000 LITROS, MANGOTE DE SUÇÃO MÍNIMO DE 5 METROS, EIXO E RODA DO TANDEM 16 POLEGADAS, COM PNEUS NOVOS ARO 16 POLEGADAS, AGITADOR INTERNO, ROTAÇÃO MÍNIMA DO CARDAM DE 540 RPM.. FONTE DO RECURSO: CONVÊNIO 926215-2022 MAPA. Porte da empresa: ME/EPP</p>							
20.963.380/0001-77	AGROPRA TA COMERCIO DE EQUIPAMENTOS LTDA.	Sim	Sim	1	R\$ 64.600,0000	R\$ 64.600,0000	28/02/2023 11:31:45
<p>Marca: ALGOR Fabricante: ALGOR Modelo / Versão: dal 5000 Descrição Detalhada do Objeto Ofertado: Distribuidor de adubo líquido novo, tanque de capacidade mínima de 5000 litros, mangote de sucção mínimo de 5 metros, eixo e roda do tandem 16 polegadas, com pneus novos aro 16 polegadas, agitador interno, rotação mínima do cardam de 540 rpm.. fonte do recurso: convênio 926215-2022 mapa. Porte da empresa: ME/EPP</p>							
80.577.794/0001-90	NELI TERESINHA DA SILVA - MAQUINAS	Sim	Sim	1	R\$ 64.600,0000	R\$ 64.600,0000	28/02/2023 16:52:00
<p>Marca: IPACOL Fabricante: IPACOL Modelo / Versão: DL 5000 RT 16 Descrição Detalhada do Objeto Ofertado: DISTRIBUIDOR DE ADUBO LÍQUIDO NOVO, TANQUE DE CAPACIDADE MÍNIMA DE 5000 LITROS, MANGOTE DE SUÇÃO MÍNIMO DE 5 METROS, EIXO E RODA DO TANDEM 16 POLEGADAS, COM PNEUS NOVOS ARO 16 POLEGADAS, AGITADOR INTERNO, ROTAÇÃO MÍNIMA DO CARDAM DE 540 RPM.. FONTE DO RECURSO: CONVÊNIO 926215-2022 MAPA Porte da empresa: ME/EPP</p>							
32.673.663/0001-63	FRANCIS RICARDO ATUATI LTDA	Sim	Sim	1	R\$ 64.600,0000	R\$ 64.600,0000	28/02/2023 16:53:01
<p>Marca: MEPEL Fabricante: MEPEL Modelo / Versão: DAOL 5000 Descrição Detalhada do Objeto Ofertado: DISTRIBUIDOR DE ADUBO LÍQUIDO NOVO, TANQUE DE CAPACIDADE MÍNIMA DE 5000 LITROS, MANGOTE DE SUÇÃO MÍNIMO DE 5 METROS, EIXO E RODA DO TANDEM 16 POLEGADAS, COM PNEUS NOVOS ARO 16 POLEGADAS, AGITADOR INTERNO, ROTAÇÃO MÍNIMA DO CARDAM DE 540 RPM.. FONTE DO RECURSO: CONVÊNIO 926215-2022 MAPA. Porte da empresa: ME/EPP</p>							
04.991.001/0001-04	FORMAGINI MAQUINAS E EQUIPAMENTOS AGRICOLAS LTDA	Sim	Sim	1	R\$ 64.600,0000	R\$ 64.600,0000	01/03/2023 11:49:05
<p>Marca: FERRONATO Fabricante: FERRONATO MAQUINAS E EQUIPAMENTOS AGRICOLAS Modelo / Versão: DAL5000 Descrição Detalhada do Objeto Ofertado: DISTRIBUIDOR DE ADUBO LIQUIDO, COM CAPACIDADE DE 5000 LTS, MANGUEIRA DE SUÇÃO DE 5 MTS NO MÍNIMO, EIXO TANDEM COM PNEUS NOVOS ARO 16", COM AGITADOR INTERNO. EQUIPAMENTO NOVO COM GARANTIA Porte da empresa: ME/EPP</p>							
18.960.416/0001-17	SCHLICKMANN & ROTT LTDA	Sim	Sim	1	R\$ 64.633,0000	R\$ 64.633,0000	28/02/2023 10:33:12
<p>Marca: IAC Fabricante: IAC Modelo / Versão: DAL Descrição Detalhada do Objeto Ofertado: DISTRIBUIDOR DE ADUBO LÍQUIDO NOVO, TANQUE DE CAPACIDADE MÍNIMA DE 5000 LITROS, MANGOTE DE SUÇÃO MÍNIMO DE 5 METROS, EIXO E RODA DO TANDEM 16 POLEGADAS, COM PNEUS NOVOS ARO 16 POLEGADAS, AGITADOR INTERNO, ROTAÇÃO MÍNIMA DO CARDAM DE 540 RPM.. FONTE DO RECURSO: CONVÊNIO 926215-2022 MAPA. No preço proposto acima, já estão incluídas todas e quaisquer despesas com frete/transporte/entrega, mão de obra para carga e descarga, seguros, encargos sociais, tributos, equipamentos e/ou contribuições e quaisquer outras despesas necessárias e indispensáveis que incidam ou vierem a incidir sobre o objeto proposto. A proponente se obriga a cumprir todos os termos da contratação indicadas nos documentos que compõem a licitação. Validade da proposta: 60 (sessenta) dias, a contar da data fixada para a abertura Entrega: 90 (noventa) dias após a solicitação formal. Garantia: Conforme Edital. Pagamento: o pagamento será efetuado, em parcela única, no prazo máximo de 15 (quinze) dias contados do recebimento definitivo do objeto desta contratação. Porte da empresa: ME/EPP</p>							
10.732.150/0001-43	COMERCIAL CEDRO LTDA	Sim	Sim	1	R\$ 64.633,0000	R\$ 64.633,0000	01/03/2023 08:41:02
<p>Marca: TRITON Fabricante: TRITON</p>							

Modelo / Versão: DEL500

Descrição Detalhada do Objeto Ofertado: DISTRIBUIDOR DE ADUBO LÍQUIDO NOVO, TANQUE DE CAPACIDADE MÍNIMA DE 5000 LITROS, MANGOTE DE SUÇÃO MÍNIMO DE 5 METROS, EIXO E RODA DO TANDEM 16 POLEGADAS, COM PNEUS NOVOS ARO 16 POLEGADAS, AGITADOR INTERNO, ROTAÇÃO MÍNIMA DO CARDAM DE 540 RPM.. FONTE DO RECURSO: CONVÊNIO 926215-2022 MAPA.

Porte da empresa: ME/EPP

41.720.898/0001-50	DUTRA & DUTRA COMERCIO DE PECAS E IMPLEMENTOS AGRICOLAS LTDA	Sim	Sim	1	R\$ 64.633,0000	R\$ 64.633,0000	01/03/2023 09:15:07
<p>Marca: Ipacol Fabricante: Ipacol Modelo / Versão: DL 5.0 RT16 Descrição Detalhada do Objeto Ofertado: Distribuidor de adubo líquido novo, tanque de capacidade mínima de 5000 litros, mangote de sucção mínimo de 5 metros, eixo e roda do tandem 16 polegadas, com pneus novos aro 16 polegadas, agitador interno, rotação mínima do cardam de 540 rpm.. fonte do recurso: convênio 926215-2022 mapa Porte da empresa: ME/EPP</p>							
47.060.802/0001-50	JULIANA ANDRESSA SCHMITZ LTDA	Sim	Sim	1	R\$ 64.633,3300	R\$ 64.633,3300	27/02/2023 16:37:46
<p>Marca: TRITON FERTILANCE Fabricante: TRITON FERTILANCE Modelo / Versão: DEL 5000LT Descrição Detalhada do Objeto Ofertado: DISTRIBUIDOR DE ADUBO LÍQUIDO NOVO, TANQUE DE CAPACIDADE MÍNIMA DE 5000 LITROS, MANGOTE DE SUÇÃO MÍNIMO DE 5 METROS, EIXO E RODA DO TANDEM 16 POLEGADAS, COM PNEUS NOVOS ARO 16 POLEGADAS, AGITADOR INTERNO, ROTAÇÃO MÍNIMA DO CARDAM DE 540 RPM.. FONTE DO RECURSO: CONVÊNIO 926215 -2022 MAPA Porte da empresa: ME/EPP</p>							
21.548.780/0001-89	VSS COMERCIO E SERVICO LTDA	Sim	Sim	1	R\$ 80.000,0000	R\$ 80.000,0000	14/02/2023 08:08:13
<p>Marca: Ipacol Fabricante: Ipacol Modelo / Versão: DLV5.0 Descrição Detalhada do Objeto Ofertado: Distribuidor de adubo Líquido 5000lts Porte da empresa: ME/EPP</p>							

Lances (Obs: lances com * na frente indicam que foram excluídos)

Valor do Lance	CNPJ/CPF	Data/Hora Registro
R\$ 80.000,0000	21.548.780/0001-89	01/03/2023 13:30:00:327
R\$ 64.633,3300	47.060.802/0001-50	01/03/2023 13:30:00:327
R\$ 64.633,0000	41.720.898/0001-50	01/03/2023 13:30:00:327
R\$ 64.633,0000	10.732.150/0001-43	01/03/2023 13:30:00:327
R\$ 64.633,0000	18.960.416/0001-17	01/03/2023 13:30:00:327
R\$ 64.600,0000	32.673.663/0001-63	01/03/2023 13:30:00:327
R\$ 64.600,0000	41.431.621/0001-07	01/03/2023 13:30:00:327
R\$ 64.600,0000	20.963.380/0001-77	01/03/2023 13:30:00:327
R\$ 64.600,0000	80.577.794/0001-90	01/03/2023 13:30:00:327
R\$ 64.600,0000	04.991.001/0001-04	01/03/2023 13:30:00:327
R\$ 64.600,0000	10.839.707/0001-40	01/03/2023 13:30:00:327
R\$ 64.450,0000	11.186.884/0001-37	01/03/2023 13:30:00:327
R\$ 64.000,0000	36.416.243/0001-52	01/03/2023 13:30:00:327
R\$ 64.000,0000	06.161.649/0001-70	01/03/2023 13:30:00:327
R\$ 63.800,0000	36.929.543/0001-35	01/03/2023 13:30:00:327
R\$ 63.500,0000	11.186.884/0001-37	01/03/2023 13:41:25:060
R\$ 63.450,0000	41.720.898/0001-50	01/03/2023 13:43:51:670
R\$ 63.000,0000	32.673.663/0001-63	01/03/2023 13:43:57:823
R\$ 62.950,0000	41.720.898/0001-50	01/03/2023 13:44:40:047
R\$ 62.850,0000	11.186.884/0001-37	01/03/2023 13:45:11:147
R\$ 62.840,0000	41.720.898/0001-50	01/03/2023 13:45:39:360
R\$ 62.000,0000	32.673.663/0001-63	01/03/2023 13:45:41:743
R\$ 61.950,0000	11.186.884/0001-37	01/03/2023 13:46:00:193
R\$ 61.940,0000	41.720.898/0001-50	01/03/2023 13:46:14:850
R\$ 60.000,0000	06.161.649/0001-70	01/03/2023 13:46:17:687
R\$ 58.000,0000	47.060.802/0001-50	01/03/2023 13:46:23:703
R\$ 57.950,0000	41.720.898/0001-50	01/03/2023 13:46:33:590
R\$ 59.000,0000	06.161.649/0001-70	01/03/2023 13:46:55:617

R\$ 57.000,0000	32.673.663/0001-63	01/03/2023 13:46:56:613
R\$ 55.000,0000	06.161.649/0001-70	01/03/2023 13:47:04:273
R\$ 52.000,0000	47.060.802/0001-50	01/03/2023 13:47:15:327
R\$ 51.850,0000	11.186.884/0001-37	01/03/2023 13:47:40:833
R\$ 54.000,0000	06.161.649/0001-70	01/03/2023 13:47:46:480
R\$ 61.900,0000	80.577.794/0001-90	01/03/2023 13:47:49:090
R\$ 50.000,0000	06.161.649/0001-70	01/03/2023 13:47:51:503
R\$ 51.963,0000	41.720.898/0001-50	01/03/2023 13:47:51:893
R\$ 52.800,0000	10.839.707/0001-40	01/03/2023 13:47:57:967
R\$ 49.960,0000	11.186.884/0001-37	01/03/2023 13:48:13:143
R\$ 49.000,0000	32.673.663/0001-63	01/03/2023 13:48:39:897
R\$ 50.800,0000	80.577.794/0001-90	01/03/2023 13:48:47:550
R\$ 45.000,0000	47.060.802/0001-50	01/03/2023 13:48:49:583
R\$ 48.000,0000	32.673.663/0001-63	01/03/2023 13:48:56:517
R\$ 63.797,9500	10.732.150/0001-43	01/03/2023 13:49:17:060
R\$ 44.999,9900	20.963.380/0001-77	01/03/2023 13:49:33:687
R\$ 44.900,0000	11.186.884/0001-37	01/03/2023 13:49:43:727
R\$ 44.000,0000	47.060.802/0001-50	01/03/2023 13:49:58:633
R\$ 44.500,0000	18.960.416/0001-17	01/03/2023 13:49:58:727
R\$ 43.960,0000	11.186.884/0001-37	01/03/2023 13:50:12:053
R\$ 43.000,0000	47.060.802/0001-50	01/03/2023 13:50:17:810
R\$ 41.000,0000	06.161.649/0001-70	01/03/2023 13:50:24:127
R\$ 40.000,0000	47.060.802/0001-50	01/03/2023 13:50:44:733
R\$ 43.959,9900	20.963.380/0001-77	01/03/2023 13:50:51:430
R\$ 39.800,0000	06.161.649/0001-70	01/03/2023 13:51:03:473
R\$ 39.750,0000	11.186.884/0001-37	01/03/2023 13:51:25:007
R\$ 38.000,0000	18.960.416/0001-17	01/03/2023 13:51:36:360
R\$ 37.900,0000	47.060.802/0001-50	01/03/2023 13:51:55:880
R\$ 37.800,0000	06.161.649/0001-70	01/03/2023 13:52:02:987
R\$ 37.500,0000	47.060.802/0001-50	01/03/2023 13:52:41:430
R\$ 37.750,0000	18.960.416/0001-17	01/03/2023 13:53:00:383
R\$ 37.400,0000	06.161.649/0001-70	01/03/2023 13:53:07:347
R\$ 37.320,0000	11.186.884/0001-37	01/03/2023 13:53:13:677
R\$ 37.000,0000	47.060.802/0001-50	01/03/2023 13:53:16:950
R\$ 36.850,0000	11.186.884/0001-37	01/03/2023 13:53:44:600
R\$ 36.800,0000	06.161.649/0001-70	01/03/2023 13:53:55:620

Não existem lances de desempate ME/EPP para o item

Eventos do Item

Evento	Data	Observações
Abertura	01/03/2023 13:41:10	Item aberto para lances.
Encerramento etapa aberta	01/03/2023 13:55:56	Item com etapa aberta encerrada.
Sorteio eletrônico	01/03/2023 13:55:56	Item teve empate real para o valor 64.600,0000. Procedeu-se o sorteio eletrônico entre os fornecedores com propostas empatadas.
Encerramento	01/03/2023 13:55:56	Item encerrado para lances.
Abertura do prazo - Convocação anexo	01/03/2023 14:45:42	Convocado para envio de anexo o fornecedor JEAN PYER VIVIAN LTDA, CNPJ/CPF: 06.161.649/0001-70.
Encerramento do prazo - Convocação anexo	01/03/2023 15:02:38	Encerrado o prazo de Convocação de Anexo pelo fornecedor JEAN PYER VIVIAN LTDA, CNPJ/CPF: 06.161.649/0001-70.
Abertura do prazo - Convocação anexo	02/03/2023 09:53:05	Convocado para envio de anexo o fornecedor JEAN PYER VIVIAN LTDA, CNPJ/CPF: 06.161.649/0001-70.
Aceite de proposta	03/03/2023 08:18:18	Aceite individual da proposta. Fornecedor: JEAN PYER VIVIAN LTDA, CNPJ/CPF: 06.161.649/0001-70, pelo melhor lance de R\$ 36.800,0000.
Habilitação de fornecedor	03/03/2023 10:42:43	Habilitação em grupo de propostas. Fornecedor: JEAN PYER VIVIAN LTDA - CNPJ/CPF: 06.161.649/0001-70
Encerramento do prazo - Convocação anexo	03/03/2023 13:54:16	Encerrado pelo Sistema o prazo de Convocação de Anexo do fornecedor JEAN PYER VIVIAN LTDA, CNPJ/CPF: 06.161.649/0001-70.

Não existem intenções de recurso para o item

Item: 9 - Arado

Propostas Participaram deste item as empresas abaixo relacionadas, com suas respectivas propostas.

(As propostas com * na frente foram desclassificadas)

CNPJ/CPF	Fornecedor	ME/EPP Equiparada	Declaração ME/EPP	Quantidade	Valor Unit.	Valor Global	Data/Hora Registro
36.929.543/0001-35	TERRAMAQ INSUMOS AGRICOLAS LTDA	Sim	Sim	1	R\$ 61.600,0000	R\$ 61.600,0000	14/02/2023 13:51:48
<p>Marca: Budny Fabricante: Budny Modelo / Versão: DCAB 6.000 Descrição Detalhada do Objeto Ofertado: Distribuidor de calcário, com esteira modular de travessa de aço carbono de no mínimo 800 mm; transmissão através de cardam e caixa de engrenagens para acionamento da esteira e dos discos motivos, com duplo disco de espalhe, sistema de transmissão dos discos com redutores em banho de óleo, acionamento por toada de força de 540 rpm; macaco de apoio regulável e móvel; rodeiro duplo sistema tandem; pneu 7.50 x 16 standard com capacidade mínima de 5 toneladas; pintura pu; compatível com trator de 75 cv. fonte do recurso: convênio 926215-2022 mapa. Porte da empresa: ME/EPP</p>							
36.416.243/0001-52	FOUTE INDUSTRIA AGRICOLA LTDA	Sim	Sim	1	R\$ 62.000,0000	R\$ 62.000,0000	28/02/2023 15:11:00
<p>Marca: PROPRIO Fabricante: PROPRIO Modelo / Versão: PROPRIO Descrição Detalhada do Objeto Ofertado: DISTRIBUIDOR DE CALCÁRIO, COM ESTEIRA MODULAR DE TRAVESSA DE AÇO CARBONO DE NO MÍNIMO 800 MM; TRANSMISSÃO ATRAVÉS DE CARDAM E CAIXA DE ENGRANAGENS PARA ACIONAMENTO DA ESTEIRA E DOS DISCOS MOTIVOS, COM DUPLO DISCO DE ESPALHE, SISTEMA DE TRANSMISSÃO DOS DISCOS COM REDUTORES EM BANHO DE ÓLEO, ACIONAMENTO POR TOADA DE FORÇA DE 540 RPM; MACACO DE APOIO REGULÁVEL E MÓVEL; RODEIRO DUPLO SISTEMA TANDEM; PNEU 7.50 X 16 STANDARD COM CAPACIDADE MÍNIMA DE 05 TONELADAS; PINTURA PU; COMPATÍVEL COM TRATOR DE 75 CV. Porte da empresa: ME/EPP</p>							
11.186.884/0001-37	IRMAOS SCHONS LTDA	Sim	Sim	1	R\$ 62.000,0000	R\$ 62.000,0000	01/03/2023 08:23:15
<p>Marca: SCHEMAQ Fabricante: SCHEMAQ Modelo / Versão: DISTRIBUIDOR SÓLIDOS Descrição Detalhada do Objeto Ofertado: DISTRIBUIDOR DE CALCÁRIO, COM ESTEIRA MODULAR DE TRAVESSA DE AÇO CARBONO DE 800 MM; TRANSMISSÃO ATRAVÉS DE CARDAM E CAIXA DE ENGRANAGENS PARA ACIONAMENTO DA ESTEIRA E DOS DISCOS MOTIVOS, COM DUPLO DISCO DE ESPALHE, SISTEMA DE TRANSMISSÃO DOS DISCOS COM REDUTORES EM BANHO DE ÓLEO, ACIONAMENTO POR TOADA DE FORÇA DE 540 RPM; MACACO DE APOIO REGULÁVEL E MÓVEL; RODEIRO DUPLO SISTEMA TANDEM; PNEU 7.50 X 16 STANDARD COM CAPACIDADE 6.200 TONELADAS; PINTURA PU; COMPATÍVEL COM TRATOR DE 75 CV. Porte da empresa: ME/EPP</p>							
10.839.707/0001-40	MARCIO MARCELO ZIMMERMANN LTDA	Sim	Sim	1	R\$ 62.200,0000	R\$ 62.200,0000	24/02/2023 13:28:58
<p>Marca: IPACOL Fabricante: IPACOL Modelo / Versão: DSE 5500,RT16 COM PNEUS NOVOS Descrição Detalhada do Objeto Ofertado: DISTRIBUIDOR DE CALCÁRIO, COM ESTEIRA MODULAR DE TRAVESSA DE AÇO CARBONO DE NO MÍNIMO 800 MM; TRANSMISSÃO ATRAVÉS DE CARDAM E CAIXA DE ENGRANAGENS PARA ACIONAMENTO DA ESTEIRA E DOS DISCOS MOTIVOS, COM DUPLO DISCO DE ESPALHE, SISTEMA DE TRANSMISSÃO DOS DISCOS COM REDUTORES EM BANHO DE ÓLEO, ACIONAMENTO POR TOADA DE FORÇA DE 540 RPM; MACACO DE APOIO REGULÁVEL E MÓVEL; RODEIRO DUPLO SISTEMA TANDEM; PNEU 7.50 X 16 STANDARD COM CAPACIDADE MÍNIMA DE 5 TONELADAS; PINTURA PU; COMPATÍVEL COM TRATOR DE 75 CV. FONTE DO RECURSO: CONVÊNIO 926215-2022 MAPA Porte da empresa: ME/EPP</p>							
80.577.794/0001-90	NELI TERESINHA DA SILVA - MAQUINAS	Sim	Sim	1	R\$ 62.250,0000	R\$ 62.250,0000	28/02/2023 16:52:00
<p>Marca: IPACOL Fabricante: IPACOL Modelo / Versão: DSE 5500 RT 16 Descrição Detalhada do Objeto Ofertado: DISTRIBUIDOR DE CALCÁRIO, COM ESTEIRA MODULAR DE TRAVESSA DE AÇO CARBONO DE NO MÍNIMO 800 MM; TRANSMISSÃO ATRAVÉS DE CARDAM E CAIXA DE ENGRANAGENS PARA ACIONAMENTO DA ESTEIRA E DOS DISCOS MOTIVOS, COM DUPLO DISCO DE ESPALHE, SISTEMA DE TRANSMISSÃO DOS DISCOS COM REDUTORES EM BANHO DE ÓLEO, ACIONAMENTO POR TOADA DE FORÇA DE 540 RPM; MACACO DE APOIO REGULÁVEL E MÓVEL; RODEIRO DUPLO SISTEMA TANDEM; PNEU 7.50 X 16 STANDARD COM CAPACIDADE MÍNIMA DE 5 TONELADAS; PINTURA PU; COMPATÍVEL COM TRATOR DE 75 CV. FONTE DO RECURSO: CONVÊNIO 926215-2022 MAPA Porte da empresa: ME/EPP</p>							
41.431.621/0001-07	JS MAQUINAS AGRICOLAS LTDA	Sim	Sim	1	R\$ 62.300,0000	R\$ 62.300,0000	13/02/2023 08:54:45
<p>Marca: IAC Fabricante: IAC IMPLEMENTOS Modelo / Versão: DAS5000 Descrição Detalhada do Objeto Ofertado: DISTRIBUIDOR DE CALCÁRIO, COM ESTEIRA MODULAR DE</p>							

050647

TRAVESSA DE AÇO CARBONO DE NO MÍNIMO 800 MM; TRANSMISSÃO ATRAVÉS DE CARDAM E CAIXA DE ENGENHAGENS PARA ACIONAMENTO DA ESTEIRA E DOS DISCOS MOTIVOS, COM DUPLO DISCO DE ESPALHE, SISTEMA DE TRANSMISSÃO DOS DISCOS COM REDUTORES EM BANHO DE ÓLEO, ACIONAMENTO POR TOADA DE FORÇA DE 540 RPM; MACACO DE APOIO REGULÁVEL E MÓVEL; RODEIRO DUPLO SISTEMA TANDEM; PNEU 7.50 X 16 STANDARD COM CAPACIDADE MÍNIMA DE 5 TONELADAS; PINTURA PU; COMPATÍVEL COM TRATOR DE 75 CV. FONTE DO RECURSO: CONVÊNIO 926215-2022 MAPA.

Porte da empresa: ME/EPP

47.060.802/0001-50 JULIANA Sim Sim 1 R\$ 62.300,0000 R\$ 62.300,0000 27/02/2023 16:37:47
ANDRESSA
SCHMITZ LTDA

Marca: BUDNY

Fabricante: BUDNY

Modelo / Versão: DCAB 6000KG

Descrição Detalhada do Objeto Ofertado: DISTRIBUIDOR DE CALCÁRIO, COM ESTEIRA MODULAR DE TRAVESSA DE AÇO CARBONO DE NO MÍNIMO 800 MM; TRANSMISSÃO ATRAVÉS DE CARDAM E CAIXA DE ENGENHAGENS PARA ACIONAMENTO DA ESTEIRA E DOS DISCOS MOTIVOS, COM DUPLO DISCO DE ESPALHE, SISTEMA DE TRANSMISSÃO DOS DISCOS COM REDUTORES EM BANHO DE ÓLEO, ACIONAMENTO POR TOADA DE FORÇA DE 540 RPM; MACACO DE APOIO REGULÁVEL E MÓVEL; RODEIRO DUPLO SISTEMA TANDEM; PNEU 7.50 X 16 STANDARD COM CAPACIDADE MÍNIMA DE 5 TONELADAS; PINTURA PU; COMPATÍVEL COM TRATOR DE 75 CV. FONTE DO RECURSO: CONVÊNIO 926215-2022 MAPA.

Porte da empresa: ME/EPP

18.960.416/0001-17 SCHLICKMANN Sim Sim 1 R\$ 62.300,0000 R\$ 62.300,0000 28/02/2023 10:33:12
& ROTTA LTDA

Marca: IAC

Fabricante: IAC

Modelo / Versão: DAS

Descrição Detalhada do Objeto Ofertado: DISTRIBUIDOR DE CALCÁRIO, COM ESTEIRA MODULAR DE TRAVESSA DE AÇO CARBONO DE NO MÍNIMO 800 MM; TRANSMISSÃO ATRAVÉS DE CARDAM E CAIXA DE ENGENHAGENS PARA ACIONAMENTO DA ESTEIRA E DOS DISCOS MOTIVOS, COM DUPLO DISCO DE ESPALHE, SISTEMA DE TRANSMISSÃO DOS DISCOS COM REDUTORES EM BANHO DE ÓLEO, ACIONAMENTO POR TOADA DE FORÇA DE 540 RPM; MACACO DE APOIO REGULÁVEL E MÓVEL; RODEIRO DUPLO SISTEMA TANDEM; PNEU 7.50 X 16 STANDARD COM CAPACIDADE MÍNIMA DE 5 TONELADAS; PINTURA PU; COMPATÍVEL COM TRATOR DE 75 CV. FONTE DO RECURSO: CONVÊNIO 926215-2022 MAPA. No preço proposto acima, já estão incluídas todas e quaisquer despesas com frete/transporte/entrega, mão de obra para carga e descarga, seguros, encargos sociais, tributos, equipamentos e/ou contribuições e quaisquer outras despesas necessárias e indispensáveis que incidam ou vierem a incidirem sobre o objeto proposto. A proponente se obriga a cumprir todos os termos da contratação indicadas nos documentos que compõem a licitação. Validade da proposta: 60 (sessenta) dias, a contar da data fixada para a abertura Entrega: 90 (noventa) dias após a solicitação formal. Garantia: Conforme Edital. Pagamento: o pagamento será efetuado, em parcela única, no prazo máximo de 15 (quinze) dias contados do recebimento definitivo do objeto desta contratação.

Porte da empresa: ME/EPP

20.963.380/0001-77 AGROPRATA Sim Sim 1 R\$ 62.300,0000 R\$ 62.300,0000 28/02/2023 11:31:45
COMERCIO DE
EQUIPAMENTOS
LTDA.

Marca: ALGOR

Fabricante: ALGOR

Modelo / Versão: dAS5500

Descrição Detalhada do Objeto Ofertado: Distribuidor de calcário, com esteira modular de travessa de aço carbono de no mínimo 800 mm; transmissão através de cardam e caixa de engrenagens para acionamento da esteira e dos discos motivos, com duplo disco de espalhe, sistema de transmissão dos discos com redutores em banho de óleo, acionamento por toada de força de 540 rpm; macaco de apoio regulável e móvel; rodeiro duplo sistema tandem; pneu 7.50 x 16 standard com capacidade mínima de 5 toneladas; pintura pu; compatível com trator de 75 cv. fonte do recurso: convênio 926215-2022 mapa.

Porte da empresa: ME/EPP

32.673.663/0001-63 FRANCIS Sim Sim 1 R\$ 62.300,0000 R\$ 62.300,0000 28/02/2023 16:53:01
RICARDO
ATUATI LTDA

Marca: IPACOL

Fabricante: IPACOL

Modelo / Versão: DSE 5500

Descrição Detalhada do Objeto Ofertado: DISTRIBUIDOR DE CALCÁRIO, COM ESTEIRA MODULAR DE TRAVESSA DE AÇO CARBONO DE NO MÍNIMO 800 MM; TRANSMISSÃO ATRAVÉS DE CARDAM E CAIXA DE ENGENHAGENS PARA ACIONAMENTO DA ESTEIRA E DOS DISCOS MOTIVOS, COM DUPLO DISCO DE ESPALHE, SISTEMA DE TRANSMISSÃO DOS DISCOS COM REDUTORES EM BANHO DE ÓLEO, ACIONAMENTO POR TOADA DE FORÇA DE 540 RPM; MACACO DE APOIO REGULÁVEL E MÓVEL; RODEIRO DUPLO SISTEMA TANDEM; PNEU 7.50 X 16 STANDARD COM CAPACIDADE MÍNIMA DE 5 TONELADAS; PINTURA PU; COMPATÍVEL COM TRATOR DE 75 CV. FONTE DO RECURSO: CONVÊNIO 926215-2022 MAPA.

Porte da empresa: ME/EPP

10.732.150/0001-43 COMERCIAL Sim Sim 1 R\$ 62.300,0000 R\$ 62.300,0000 01/03/2023 08:41:02
CEDRO LTDA

Marca: TRITON

Fabricante: TRITON

Modelo / Versão: TRITON

Descrição Detalhada do Objeto Ofertado: DISTRIBUIDOR DE CALCÁRIO, COM ESTEIRA MODULAR DE TRAVESSA DE AÇO CARBONO DE NO MÍNIMO 800 MM; TRANSMISSÃO ATRAVÉS DE CARDAM E CAIXA DE ENGENHAGENS PARA ACIONAMENTO DA ESTEIRA E DOS DISCOS MOTIVOS, COM DUPLO DISCO DE ESPALHE, SISTEMA DE TRANSMISSÃO DOS DISCOS COM REDUTORES EM BANHO DE ÓLEO, ACIONAMENTO POR TOADA DE FORÇA DE 540 RPM; MACACO DE APOIO REGULÁVEL E MÓVEL; RODEIRO DUPLO SISTEMA TANDEM; PNEU 7.50 X 16 STANDARD COM CAPACIDADE MÍNIMA DE 5 TONELADAS;

Porte da empresa: ME/EPP

41.720.898/0001-50 DUTRA & Sim Sim 1 R\$ 62.300,0000 R\$ 62.300,0000 01/03/2023 09:15:07
DUTRA
COMERCIO DE

PECAS E
IMPLEMENTOS
AGRICOLAS
LTDA

Marca: Ipacol

Fabricante: Ipacol

Modelo / Versão: DSE 5500 RT 16

Descrição Detalhada do Objeto Ofertado: distribuidor de calcário, com esteira modular de travessa de aço carbono de no mínimo 800 mm; transmissão através de cardam e caixa de engrenagens para acionamento da esteira e dos discos motivos, com duplo disco de espalhe, sistema de transmissão dos discos com redutores em banho de óleo, acionamento por toada de força de 540 rpm; macaco de apoio regulável e móvel; rodeiro duplo sistema tandem; pneu 7.50 x 16 standard com capacidade mínima de 5 toneladas; pintura pu; compatível com trator de 75 cv. fonte do RECURSO: CONVÊNIO 926215-2022 MAPA.

Porte da empresa: ME/EPP

24.667.053/0001-29 BRUNO IRINEU Sim Sim 1 R\$ 62.300,0000 R\$ 62.300,0000 01/03/2023 11:51:31
PEREIRA
COMERCIO DE
PECAS E
MANUTENCAO

Marca: ASUS

Fabricante: ASUS

Modelo / Versão: DHF6000

Descrição Detalhada do Objeto Ofertado: DISTRIBUIDOR DE CALCÁRIO, COM ESTEIRA MODULAR DE TRAVESSA DE AÇO CARBONO DE NO MÍNIMO 800 MM; TRANSMISSÃO ATRAVÉS DE CARDAM E CAIXA DE ENGENHAGENS PARA ACIONAMENTO DA ESTEIRA E DOS DISCOS MOTIVOS, COM DUPLO DISCO DE ESPALHE, SISTEMA DE TRANSMISSÃO DOS DISCOS COM REDUTORES EM BANHO DE ÓLEO, ACIONAMENTO POR TOADA DE FORÇA DE 540 RPM; MACACO DE APOIO REGULÁVEL E MÓVEL; RODEIRO DUPLO SISTEMA TANDEM; PNEU 7.50 X 16 STANDARD COM CAPACIDADE MÍNIMA DE 5 TONELADAS; PINTURA PU; COMPATÍVEL COM TRATOR DE 75 CV.

Porte da empresa: ME/EPP

34.026.911/0001-00 AMANDA A. DE Sim Não 1 R\$ 63.000,0000 R\$ 63.000,0000 28/02/2023 15:21:39
ALMEIDA
IMPLEMENTOS
AGRICOLAS

Marca: PROPIRIA

Fabricante: ALMEIDA EQUIPAMENTOS

Modelo / Versão: PRO TECLANCER 6.0

Descrição Detalhada do Objeto Ofertado: DISTRIBUIDOR DE CALCÁRIO, COM ESTEIRA MODULAR DE TRAVESSA DE AÇO CARBONO DE NO MÍNIMO 800 MM; TRANSMISSÃO ATRAVÉS DE CARDAM E CAIXA DE ENGENHAGENS PARA ACIONAMENTO DA ESTEIRA E DOS DISCOS MOTIVOS, COM DUPLO DISCO DE ESPALHE, SISTEMA DE TRANSMISSÃO DOS DISCOS COM REDUTORES EM BANHO DE ÓLEO, ACIONAMENTO POR TOMADA DE FORÇA DE 540 RPM; MACACO DE APOIO REGULÁVEL E MÓVEL; RODEIRO DUPLO SISTEMA TANDEM; PNEU 7.50 X 16 STANDARD COM CAPACIDADE MÍNIMA DE 5 TONELADAS; PINTURA PU; COMPATÍVEL COM TRATOR DE 75 CV.

Porte da empresa: ME/EPP

21.548.780/0001-89 VSS COMERCIO Sim Sim 1 R\$ 80.000,0000 R\$ 80.000,0000 14/02/2023 08:08:13
E SERVICIO
LTDA

Marca: Ipacol

Fabricante: Ipacol

Modelo / Versão: DSE 5500

Descrição Detalhada do Objeto Ofertado: Distribuidor de Calcario

Porte da empresa: ME/EPP

Lances (Obs: lances com * na frente indicam que foram excluídos)

Valor do Lance	CNPJ/CPF	Data/Hora Registro
R\$ 80.000,0000	21.548.780/0001-89	01/03/2023 13:30:00:327
R\$ 63.000,0000	34.026.911/0001-00	01/03/2023 13:30:00:327
R\$ 62.300,0000	32.673.663/0001-63	01/03/2023 13:30:00:327
R\$ 62.300,0000	10.732.150/0001-43	01/03/2023 13:30:00:327
R\$ 62.300,0000	20.963.380/0001-77	01/03/2023 13:30:00:327
R\$ 62.300,0000	18.960.416/0001-17	01/03/2023 13:30:00:327
R\$ 62.300,0000	41.431.621/0001-07	01/03/2023 13:30:00:327
R\$ 62.300,0000	47.060.802/0001-50	01/03/2023 13:30:00:327
R\$ 62.300,0000	41.720.898/0001-50	01/03/2023 13:30:00:327
R\$ 62.300,0000	24.667.053/0001-29	01/03/2023 13:30:00:327
R\$ 62.250,0000	80.577.794/0001-90	01/03/2023 13:30:00:327
R\$ 62.200,0000	10.839.707/0001-40	01/03/2023 13:30:00:327
R\$ 62.000,0000	11.186.884/0001-37	01/03/2023 13:30:00:327
R\$ 62.000,0000	36.416.243/0001-52	01/03/2023 13:30:00:327
R\$ 61.600,0000	36.929.543/0001-35	01/03/2023 13:30:00:327
R\$ 60.000,0000	24.667.053/0001-29	01/03/2023 13:43:03:737
R\$ 59.850,0000	11.186.884/0001-37	01/03/2023 13:43:27:423
R\$ 56.000,0000	34.026.911/0001-00	01/03/2023 13:43:44:347
R\$ 55.900,0000	41.720.898/0001-50	01/03/2023 13:43:59:773

R\$ 53.000,0000	34.026.911/0001-00	01/03/2023 13:44:15:777
R\$ 55.000,0000	32.673.663/0001-63	01/03/2023 13:44:16:823
R\$ 52.000,0000	32.673.663/0001-63	01/03/2023 13:44:21:027
R\$ 50.000,0000	24.667.053/0001-29	01/03/2023 13:44:29:093
R\$ 50.875,0000	41.720.898/0001-50	01/03/2023 13:44:48:427
R\$ 47.000,0000	34.026.911/0001-00	01/03/2023 13:44:48:453
R\$ 46.950,0000	11.186.884/0001-37	01/03/2023 13:45:34:123
R\$ 44.500,0000	34.026.911/0001-00	01/03/2023 13:45:54:830
R\$ 44.350,0000	11.186.884/0001-37	01/03/2023 13:46:08:673
R\$ 42.000,0000	47.060.802/0001-50	01/03/2023 13:46:28:877
R\$ 39.900,0000	34.026.911/0001-00	01/03/2023 13:47:27:377
R\$ 39.760,0000	11.186.884/0001-37	01/03/2023 13:47:59:657
R\$ 51.800,0000	80.577.794/0001-90	01/03/2023 13:48:01:063
R\$ 52.800,0000	10.839.707/0001-40	01/03/2023 13:48:07:797
R\$ 37.500,0000	34.026.911/0001-00	01/03/2023 13:48:29:647
R\$ 48.000,0000	32.673.663/0001-63	01/03/2023 13:48:51:873
R\$ 37.000,0000	47.060.802/0001-50	01/03/2023 13:48:54:827
R\$ 35.000,0000	34.026.911/0001-00	01/03/2023 13:49:35:980
R\$ 34.960,0000	11.186.884/0001-37	01/03/2023 13:49:52:960
R\$ 36.375,0000	18.960.416/0001-17	01/03/2023 13:50:15:167
R\$ 33.200,0000	34.026.911/0001-00	01/03/2023 13:50:25:060
R\$ 61.592,9800	10.732.150/0001-43	01/03/2023 13:50:50:153
R\$ 47.999,9900	20.963.380/0001-77	01/03/2023 13:51:13:747
R\$ 33.120,0000	11.186.884/0001-37	01/03/2023 13:51:30:827
R\$ 31.400,0000	34.026.911/0001-00	01/03/2023 13:51:50:570

Não existem lances de desempate ME/EPP para o item

Eventos do Item

Evento	Data	Observações
Abertura	01/03/2023 13:42:37	Item aberto para lances.
Encerramento	01/03/2023 13:53:51	Item encerrado para lances.
Encerramento etapa aberta	01/03/2023 13:53:51	Item com etapa aberta encerrada.
Abertura do prazo - Convocação anexo	01/03/2023 14:46:17	Convocado para envio de anexo o fornecedor AMANDA A. DE ALMEIDA IMPLEMENTOS AGRICOLAS, CNPJ/CPF: 34.026.911/0001-00.
Encerramento do prazo - Convocação anexo	01/03/2023 14:56:01	Encerrado o prazo de Convocação de Anexo pelo fornecedor AMANDA A. DE ALMEIDA IMPLEMENTOS AGRICOLAS, CNPJ/CPF: 34.026.911/0001-00.
Aceite de proposta	02/03/2023 17:15:49	Aceite individual da proposta. Fornecedor: AMANDA A. DE ALMEIDA IMPLEMENTOS AGRICOLAS, CNPJ/CPF: 34.026.911/0001-00, pelo melhor lance de R\$ 31.400,0000.
Habilitação de fornecedor	03/03/2023 10:42:43	Habilitação em grupo de propostas. Fornecedor: AMANDA A. DE ALMEIDA IMPLEMENTOS AGRICOLAS - CNPJ/CPF: 34.026.911/0001-00

Não existem intenções de recurso para o item

Item: 10 - Arado

Propostas Participaram deste item as empresas abaixo relacionadas, com suas respectivas propostas. (As propostas com * na frente foram desclassificadas)

CNPJ/CPF	Fornecedor	ME/EPP Equiparada	Declaração ME/EPP	Quantidade	Valor Unit.	Valor Global	Data/Hora Registro
10.839.707/0001-40	MARCIO MARCELO ZIMMERMANN LTDA Marca: IPACOL Fabricante: IPACOL Modelo / Versão: DFD 1300 MANUAL	Sim	Sim	1	R\$ 35.800,0000	R\$ 35.800,0000	24/02/2023 13:28:58
20.963.380/0001-77	AGROPRATA COMERCIO DE	Sim	Sim	1	R\$ 35.800,0000	R\$ 35.800,0000	28/02/2023 11:31:45

Item	Marca	Fabricante	Modelo / Versão	Descrição Detalhada do Objeto Ofertado	Porte da empresa	Sim	Sim	1	R\$	R\$	Data/Hora
80.577.794/0001-90	NELI TERESINHA DA SILVA - MAQUINAS	TRITON	ROTAX 1500	DISTRIBUIDOR DE FERTILIZANTES (ADUBO, UREIA, CLORETO E CALCÁRIO), CALCÁRIO E SEMENTES, ENGATE NO 3 PONTO, COM DOIS FUNIS E DOIS ESPALHADORES, CAPACIDADE DE 1.500 KG, 0 (ZERO) KM, ANO/MODELO DE FABRICAÇÃO 2022, 1 ANO DE GARANTIA. FONTE DO RECURSO: TRANSFERÊNCIA ESPECIAL MIN. ECON. 09032021-010379	ME/EPP	Sim	Sim	1	R\$ 35.800,0000	R\$ 35.800,0000	28/02/2023 16:52:00
32.673.663/0001-63	FRANCIS RICARDO ATUATI LTDA	INDUSTRIAL KF	CERTEIRO 1500	DISTRIBUIDOR DE FERTILIZANTES (ADUBO, UREIA, CLORETO E CALCÁRIO), CALCÁRIO E SEMENTES, ENGATE NO 3 PONTO, COM DOIS FUNIS E DOIS ESPALHADORES, CAPACIDADE DE 1.500 KG, 0 (ZERO) KM, ANO/MODELO DE FABRICAÇÃO 2022, 1 ANO DE GARANTIA. FONTE DO RECURSO: TRANSFERÊNCIA ESPECIAL MIN. ECON. 09032021-010379	ME/EPP	Sim	Sim	1	R\$ 35.800,0000	R\$ 35.800,0000	28/02/2023 16:53:01
04.991.001/0001-04	FORMAGINI MAQUINAS E EQUIPAMENTOS AGRICOLAS LTDA	IPB AGRO	GIR-1700	DISTRIBUIDOR DE FERTILIZANTES, CALCÁRIO E SEMENTES. ACOPLANO NOS 3 PONTOS DO TRATOR. CAPACIDADE MINIMA DE 1500 KG COM DOIS FUNIL E DOIS ESPALHADOR. EQUIPAMENTO NOVO COM GARANTIA.	ME/EPP	Sim	Sim	1	R\$ 35.800,0000	R\$ 35.800,0000	01/03/2023 11:49:05
24.667.053/0001-29	BRUNO IRINEU PEREIRA COMERCIO DE PECAS E MANUTENCAO	AGRISTAR	BOLEIA 2 1300 LITROS	DISTRIBUIDOR DE FERTILIZANTES (ADUBO, UREIA, CLORETO E CALCÁRIO), CALCÁRIO E SEMENTES, ENGATE NO 3 PONTO, COM DOIS FUNIS E DOIS ESPALHADORES, CAPACIDADE DE 1.500 KG, 0 (ZERO) KM, ANO/MODELO DE FABRICAÇÃO 2022, 1 ANO DE GARANTIA	ME/EPP	Sim	Sim	1	R\$ 35.800,0000	R\$ 35.800,0000	01/03/2023 11:51:31
18.960.416/0001-17	SCHLICKMANN & ROTTA LTDA	TRITON	1500 DD	DISTRIBUIDOR DE FERTILIZANTES (ADUBO, UREIA, CLORETO E CALCÁRIO), CALCÁRIO E SEMENTES, ENGATE NO 3 PONTO, COM DOIS FUNIS E DOIS ESPALHADORES, CAPACIDADE DE 1.500 KG, 0 (ZERO) KM, ANO/MODELO DE FABRICAÇÃO 2022, 1 ANO DE GARANTIA. FONTE DO RECURSO: TRANSFERÊNCIA ESPECIAL MIN. ECON. 09032021-010379 No preço proposto acima, já estão incluídas todas e quaisquer despesas com frete/transporte/entrega, mão de obra para carga e descarga, seguros, encargos sociais, tributos, equipamentos e/ou contribuições e quaisquer outras despesas necessárias e indispensáveis que incidam ou vierem a incidirem sobre o objeto proposto. A proponente se obriga a cumprir todos os termos da contratação indicadas nos documentos que compõem a licitação. Validade da proposta: 60 (sessenta) dias, a contar da data fixada para a abertura Entrega: 90 (noventa) dias após a solicitação formal. Garantia: Conforme Edital. Pagamento: o pagamento será efetuado, em parcela única, no prazo máximo de 15 (quinze) dias contados do recebimento definitivo do objeto desta contratação.	ME/EPP	Sim	Sim	1	R\$ 35.805,0000	R\$ 35.805,0000	28/02/2023 10:33:12
10.732.150/0001-43	COMERCIAL CEDRO LTDA	TRITON	TRITON	DISTRIBUIDOR DE FERTILIZANTES (ADUBO, UREIA, CLORETO E CALCÁRIO), CALCÁRIO E SEMENTES, ENGATE NO 3 PONTO, COM DOIS FUNIS E DOIS ESPALHADORES, CAPACIDADE DE 1.500 KG, 0 (ZERO) KM, ANO/MODELO DE FABRICAÇÃO 2022, 1 ANO DE GARANTIA. FONTE DO RECURSO: TRANSFERÊNCIA ESPECIAL MIN. ECON. 09032021-010379	ME/EPP	Sim	Sim	1	R\$ 35.805,0000	R\$ 35.805,0000	01/03/2023 08:41:02

RECURSO: TRANSFERÊNCIA ESPECIAL MIN. ECON. 09032021-010379
 Porte da empresa: ME/EPP

41.720.898/0001-50	DUTRA & DUTRA COMERCIO DE PECAS E IMPLMENTOS AGRICOLAS LTDA	Sim	Sim	1	R\$ 35.805,0000	R\$ 35.805,0000	01/03/2023 09:15:07
<p>Marca: Triton Maquinas Fabricante: Triton Maquinas Modelo / Versão: Rotax 1500 Descrição Detalhada do Objeto Ofertado: Distribuidor de fertilizantes (adubo, ureia, cloreto e calcário), calcário e sementes, engate no 3 ponto, com dois funis e dois espalhadores, capacidade de 1.500 kg, 0 (zero) km, ano/modelo de fabricação 2022, 1 ano de garantia. FONTE DO RECURSO: TRANSFERÊNCIA ESPECIAL MIN. ECON. 09032021-010379 Porte da empresa: ME/EPP</p>							
47.060.802/0001-50	JULIANA ANDRESSA SCHMITZ LTDA	Sim	Sim	1	R\$ 35.805,8200	R\$ 35.805,8200	27/02/2023 16:37:47
<p>Marca: TRITON MAQUINAS Fabricante: TRITON MAQUINAS Modelo / Versão: ROTAX 1500 Descrição Detalhada do Objeto Ofertado: DISTRIBUIDOR DE FERTILIZANTES (ADUBO, UREIA, CLORETO E CALCÁRIO), CALCÁRIO E SEMENTES, ENGATE NO 3 PONTO, COM DOIS FUNIS E DOIS ESPALHADORES, CAPACIDADE DE 1.500 KG, 0 (ZERO) KM, ANO/MODELO DE FABRICAÇÃO 2022, 1 ANO DE GARANTIA. FONTE DO RECURSO: TRANSFERÊNCIA ESPECIAL MIN. ECON. 09032021- 010379 Porte da empresa: ME/EPP</p>							
21.548.780/0001-89	VSS COMERCIO E SERVICO LTDA	Sim	Sim	1	R\$ 40.000,0000	R\$ 40.000,0000	14/02/2023 08:08:13
<p>Marca: Ipacol Fabricante: Ipacol Modelo / Versão: DFD 1300 Descrição Detalhada do Objeto Ofertado: Distribuidor de Fertilizante 1500kg Porte da empresa: ME/EPP</p>							

Lances (Obs: lances com * na frente indicam que foram excluídos)

Valor do Lance	CNPJ/CPF	Data/Hora Registro
R\$ 40.000,0000	21.548.780/0001-89	01/03/2023 13:30:00:327
R\$ 35.805,8200	47.060.802/0001-50	01/03/2023 13:30:00:327
R\$ 35.805,0000	18.960.416/0001-17	01/03/2023 13:30:00:327
R\$ 35.805,0000	10.732.150/0001-43	01/03/2023 13:30:00:327
R\$ 35.805,0000	41.720.898/0001-50	01/03/2023 13:30:00:327
R\$ 35.800,0000	04.991.001/0001-04	01/03/2023 13:30:00:327
R\$ 35.800,0000	24.667.053/0001-29	01/03/2023 13:30:00:327
R\$ 35.800,0000	20.963.380/0001-77	01/03/2023 13:30:00:327
R\$ 35.800,0000	80.577.794/0001-90	01/03/2023 13:30:00:327
R\$ 35.800,0000	10.839.707/0001-40	01/03/2023 13:30:00:327
R\$ 35.800,0000	32.673.663/0001-63	01/03/2023 13:30:00:327
R\$ 35.700,0000	41.720.898/0001-50	01/03/2023 13:44:07:667
R\$ 35.000,0000	24.667.053/0001-29	01/03/2023 13:45:02:813
R\$ 30.000,0000	32.673.663/0001-63	01/03/2023 13:45:06:577
R\$ 29.000,0000	24.667.053/0001-29	01/03/2023 13:45:21:777
R\$ 28.900,0000	41.720.898/0001-50	01/03/2023 13:45:34:350
R\$ 28.000,0000	24.667.053/0001-29	01/03/2023 13:45:43:423
R\$ 27.990,0000	41.720.898/0001-50	01/03/2023 13:46:20:633
R\$ 27.500,0000	24.667.053/0001-29	01/03/2023 13:46:25:797
R\$ 27.000,0000	47.060.802/0001-50	01/03/2023 13:46:36:227
R\$ 26.950,0000	41.720.898/0001-50	01/03/2023 13:46:41:860
R\$ 25.000,0000	47.060.802/0001-50	01/03/2023 13:46:48:773
R\$ 24.950,0000	41.720.898/0001-50	01/03/2023 13:46:58:787
R\$ 26.000,0000	32.673.663/0001-63	01/03/2023 13:47:18:700
R\$ 22.000,0000	24.667.053/0001-29	01/03/2023 13:47:19:943
R\$ 20.000,0000	47.060.802/0001-50	01/03/2023 13:47:24:387
R\$ 19.995,0000	41.720.898/0001-50	01/03/2023 13:47:59:567
R\$ 19.900,0000	80.577.794/0001-90	01/03/2023 13:48:10:437
R\$ 19.899,0000	41.720.898/0001-50	01/03/2023 13:48:38:957
R\$ 19.000,0000	47.060.802/0001-50	01/03/2023 13:49:00:703
R\$ 18.900,0000	24.667.053/0001-29	01/03/2023 13:49:15:843

R\$ 18.800,0000	80.577.794/0001-90	01/03/2023 13:49:20:427
R\$ 18.700,0000	10.839.707/0001-40	01/03/2023 13:49:31:100
R\$ 18.650,0000	24.667.053/0001-29	01/03/2023 13:49:38:683
R\$ 19.662,0000	41.720.898/0001-50	01/03/2023 13:49:59:567
R\$ 18.600,0000	10.839.707/0001-40	01/03/2023 13:50:10:703
R\$ 18.500,0000	24.667.053/0001-29	01/03/2023 13:50:29:763
R\$ 18.000,0000	47.060.802/0001-50	01/03/2023 13:50:29:863
R\$ 18.500,0000	18.960.416/0001-17	01/03/2023 13:50:36:820
R\$ 17.990,0000	10.839.707/0001-40	01/03/2023 13:50:45:207
R\$ 17.500,0000	47.060.802/0001-50	01/03/2023 13:50:53:763
R\$ 17.400,0000	10.839.707/0001-40	01/03/2023 13:51:25:867
R\$ 19.655,4300	10.732.150/0001-43	01/03/2023 13:51:42:543
R\$ 17.399,9900	20.963.380/0001-77	01/03/2023 13:51:58:303
R\$ 17.300,0000	10.839.707/0001-40	01/03/2023 13:52:04:423
R\$ 17.000,0000	47.060.802/0001-50	01/03/2023 13:52:17:477
R\$ 16.500,0000	18.960.416/0001-17	01/03/2023 13:52:26:030
R\$ 16.900,0000	10.839.707/0001-40	01/03/2023 13:52:26:533
R\$ 16.000,0000	47.060.802/0001-50	01/03/2023 13:52:48:783
R\$ 15.900,0000	10.839.707/0001-40	01/03/2023 13:52:58:303
R\$ 15.000,0000	47.060.802/0001-50	01/03/2023 13:53:07:420

Não existem lances de desempate ME/EPP para o item

Eventos do Item

Evento	Data	Observações
Abertura	01/03/2023 13:43:31	Item aberto para lances.
Encerramento	01/03/2023 13:55:08	Item encerrado para lances.
Encerramento etapa aberta	01/03/2023 13:55:08	Item com etapa aberta encerrada.
Abertura do prazo - Convocação anexo	01/03/2023 14:46:50	Convocado para envio de anexo o fornecedor JULIANA ANDRESSA SCHMITZ LTDA, CNPJ/CPF: 47.060.802/0001-50.
Encerramento do prazo - Convocação anexo	01/03/2023 14:47:54	Encerrado o prazo de Convocação de Anexo pelo fornecedor JULIANA ANDRESSA SCHMITZ LTDA, CNPJ/CPF: 47.060.802/0001-50.
Aceite de proposta	02/03/2023 17:18:09	Aceite individual da proposta. Fornecedor: JULIANA ANDRESSA SCHMITZ LTDA, CNPJ/CPF: 47.060.802/0001-50, pelo melhor lance de R\$ 15.000,0000.
Habilitação de fornecedor	03/03/2023 10:42:43	Habilitação em grupo de propostas. Fornecedor: JULIANA ANDRESSA SCHMITZ LTDA - CNPJ/CPF: 47.060.802/0001-50

Não existem intenções de recurso para o item

Item: 11 - Máquina picadeira ensiladeira

Propostas Participaram deste item as empresas abaixo relacionadas, com suas respectivas propostas. (As propostas com * na frente foram desclassificadas)

CNPJ/CPF	Fornecedor	ME/EPP Equiparada	Declaração ME/EPP	Quantidade	Valor Unit.	Valor Global	Data/Hora Registro
36.929.543/0001-35	TERRAMAQ INSUMOS AGRICOLAS LTDA	Sim	Sim	1	R\$ 53.690,0000	R\$ 53.690,0000	14/02/2023 13:54:40
<p>Marca: Pinheiro Fabricante: Pinheiro Modelo / Versão: Max Gold Premier Descrição Detalhada do Objeto Ofertado: Ensiladeira para no mínimo uma linha, com caixa de engrenagem em aço, tratado com no mínimo 04 rolos, 02 discos de corte, com caixa de troca de corte de 02 a 36 mm, com pino de segurança, tambores laterais fixo e um giratório frontal, bica de saída articulável em ferro ou polietileno com dispositivo hidráulico no giro; rotação do rotor mínimo 1500 rpm; plataforma articulável para acesso aos componentes internos facilitando a regulagem contração e até as facas do rotor; afiador de incorporado com pedra circular giratória; rotor de no mínimo 12 mm com no mínimo 12 facas ajustáveis com parafuso e 6 lançadores independentes, capacidade de produção mínima de 10 a 28 toneladas/hora. fonte do recurso: convênio 926215-2022 mapa. Porte da empresa: ME/EPP</p>							
80.577.794/0001-90	NELI TERESINHA DA SILVA - MAQUINAS	Sim	Sim	1	R\$ 54.900,0000	R\$ 54.900,0000	28/02/2023 16:56:19
<p>Marca: NOGUEIRA Fabricante: NOGUEIRA Modelo / Versão: NEW PECUS</p>							

090650

Descrição Detalhada do Objeto Ofertado: ENSILADEIRA PARA NO MÍNIMO UMA LINHA, COM CAIXA DE ENGENHAGEM EM AÇO, TRATADO COM NO MÍNIMO 04 ROLOS, 02 DISCOS DE CORTE, COM CAIXA DE TROCA DE CORTE DE 02 A 36 MM, COM PINO DE SEGURANÇA, TAMBORES LATERAIS FIXO E UM GIRATÓRIO FRONTAL, BICA DE SAÍDA ARTICULÁVEL EM FERRO OU POLIETILENO COM DISPOSITIVO HIDRÁULICO NO GIRO; ROTAÇÃO DO ROTOR MÍNIMO 1500 RPM; PLATAFORMA ARTICULÁVEL PARA ACESSO AOS COMPONENTES INTERNOS FACILITANDO A REGULAGEM CONTRAFAÇÃO E ATÉ AS FACAS DO ROTOR: AFIADOR DE INCORPORADO COM PEDRA CIRCULAR GIRATÓRIA; ROTOR DE NO MÍNIMO 12 MM COM NO MÍNIMO 12 FACAS AJUSTÁVEIS COM PARAFUSO E 6 LANÇADORES INDEPENDENTES, CAPACIDADE DE PRODUÇÃO MÍNIMA DE 10 A 28 TONELADAS/HORA. FONTE DO RECURSO: CONVÊNIO 926215-2022 MAPA.

Porte da empresa: ME/EPP

41.431.621/0001-07 JS MAQUINAS Sim Sim 1 R\$ 55.000,0000 R\$ 55.000,0000 13/02/2023
AGRICOLAS 08:58:07
LTDA

Marca: MENTA
Fabricante: MENTA IMPLEMENTOS
Modelo / Versão: SUPREMA

Descrição Detalhada do Objeto Ofertado: ENSILADEIRA PARA NO MÍNIMO UMA LINHA, COM CAIXA DE ENGENHAGEM EM AÇO, TRATADO COM NO MÍNIMO 04 ROLOS, 02 DISCOS DE CORTE, COM CAIXA DE TROCA DE CORTE DE 02 A 36 MM, COM PINO DE SEGURANÇA, TAMBORES LATERAIS FIXO E UM GIRATÓRIO FRONTAL, BICA DE SAÍDA ARTICULÁVEL EM FERRO OU POLIETILENO COM DISPOSITIVO HIDRÁULICO NO GIRO; ROTAÇÃO DO ROTOR MÍNIMO 1500 RPM; PLATAFORMA ARTICULÁVEL PARA ACESSO AOS COMPONENTES INTERNOS FACILITANDO A REGULAGEM CONTRAFAÇÃO E ATÉ AS FACAS DO ROTOR: AFIADOR DE INCORPORADO COM PEDRA CIRCULAR GIRATÓRIA; ROTOR DE NO MÍNIMO 12 MM COM NO MÍNIMO 12 FACAS AJUSTÁVEIS COM PARAFUSO E 6 LANÇADORES INDEPENDENTES, CAPACIDADE DE PRODUÇÃO MÍNIMA DE 10 A 28 TONELADAS/HORA. FONTE DO RECURSO: CONVÊNIO 926215-2022 MAPA.

Porte da empresa: ME/EPP

47.060.802/0001-50 JULIANA Sim Sim 1 R\$ 55.000,0000 R\$ 55.000,0000 27/02/2023
ANDRESSA 16:40:32
SCHMITZ LTDA

Marca: PINHEIRO MAQUINAS
Fabricante: PINHEIRO MAQUINAS
Modelo / Versão: MAX GOLD PREMIER 12F

Descrição Detalhada do Objeto Ofertado: ENSILADEIRA PARA NO MÍNIMO UMA LINHA, COM CAIXA DE ENGENHAGEM EM AÇO, TRATADO COM NO MÍNIMO 04 ROLOS, 02 DISCOS DE CORTE, COM CAIXA DE TROCA DE CORTE DE 02 A 36 MM, COM PINO DE SEGURANÇA, TAMBORES LATERAIS FIXO E UM GIRATÓRIO FRONTAL, BICA DE SAÍDA ARTICULÁVEL EM FERRO OU POLIETILENO COM DISPOSITIVO HIDRÁULICO NO GIRO; ROTAÇÃO DO ROTOR MÍNIMO 1500 RPM; PLATAFORMA ARTICULÁVEL PARA ACESSO AOS COMPONENTES INTERNOS FACILITANDO A REGULAGEM CONTRAFAÇÃO E ATÉ AS FACAS DO ROTOR: AFIADOR DE INCORPORADO COM PEDRA CIRCULAR GIRATÓRIA; ROTOR DE NO MÍNIMO 12 MM COM NO MÍNIMO 12 FACAS AJUSTÁVEIS COM PARAFUSO E 6 LANÇADORES INDEPENDENTES, CAPACIDADE DE PRODUÇÃO MÍNIMA DE 10 A 28 TONELADAS/HORA. FONTE DO RECURSO: CONVÊNIO 926215-2022 MAPA.

Porte da empresa: ME/EPP

34.957.137/0001-50 AGRO DIVISA Sim Sim 1 R\$ 55.000,0000 R\$ 55.000,0000 27/02/2023
IMPLEMENTOS 21:00:52
AGRICOLAS
LTDA

Marca: CREMASCIO
Fabricante: CAPRI MAQUINAS AGRICOLAS LTDA
Modelo / Versão: CUSTOM 950 CIII

Descrição Detalhada do Objeto Ofertado: ENSILADEIRA PARA NO MÍNIMO UMA LINHA, COM CAIXA DE ENGENHAGEM EM AÇO, TRATADO COM NO MÍNIMO 04 ROLOS, 02 DISCOS DE CORTE, COM CAIXA DE TROCA DE CORTE DE 02 A 36 MM, COM PINO DE SEGURANÇA, TAMBORES LATERAIS FIXO E UM GIRATÓRIO FRONTAL, BICA DE SAÍDA ARTICULÁVEL EM FERRO OU POLIETILENO COM DISPOSITIVO HIDRÁULICO NO GIRO; ROTAÇÃO DO ROTOR MÍNIMO 1500 RPM; PLATAFORMA ARTICULÁVEL PARA ACESSO AOS COMPONENTES INTERNOS FACILITANDO A REGULAGEM CONTRAFAÇÃO E ATÉ AS FACAS DO ROTOR: AFIADOR DE INCORPORADO COM PEDRA CIRCULAR GIRATÓRIA; ROTOR DE NO MÍNIMO 12 MM COM NO MÍNIMO 12 FACAS AJUSTÁVEIS COM PARAFUSO E 6 LANÇADORES INDEPENDENTES, CAPACIDADE DE PRODUÇÃO MÍNIMA DE 10 A 28 TONELADAS/HORA. FONTE DO RECURSO: CONVÊNIO 926215-2022 MAPA. A LICITANTE DECLARA QUE O PRODUTO OFERTADO ATENDE PERFEITAMENTE TODAS ESPECIFICAÇÕES E EXIGÊNCIAS DO EDITAL. VALIDADE DA PROPOSTA: CONFORME ESTABELECIDO NO EDITAL. GARANTIA: 12(DOZE) MESES. DECLARAMOS CONHECER E CONCORDAR COM TODAS EXIGÊNCIAS E CONDIÇÕES DO EDITAL.

Porte da empresa: ME/EPP

20.963.380/0001-77 AGROPRATA Sim Sim 1 R\$ 55.000,0000 R\$ 55.000,0000 28/02/2023
COMERCIO DE 11:34:17
EQUIPAMENTOS
LTDA.

Marca: cremascio
Fabricante: cremascio
Modelo / Versão: CUSTOM 950 CIII

Descrição Detalhada do Objeto Ofertado: Ensiladeira para no mínimo uma linha, com caixa de engrenagem em aço, tratado com no mínimo 04 rolos, 02 discos de corte, com caixa de troca de corte de 02 a 36 mm, com pino de segurança, tambores laterais fixo e um giratório frontal, bica de saída articulável em ferro ou polietileno com dispositivo hidráulico no giro; rotação do rotor mínimo 1500 rpm; plataforma articulável para acesso aos componentes internos facilitando a regulagem contrafação e até as facas do rotor: afiador de incorporado com pedra circular giratória; rotor de no mínimo 12 mm com no mínimo 12 facas ajustáveis com parafuso e 6 lançadores independentes, capacidade de produção mínima de 10 a 28 toneladas/hora. fonte do recurso: convênio 926215-2022 mapa.

Porte da empresa: ME/EPP

32.673.663/0001-63 FRANCIS Sim Sim 1 R\$ 55.000,0000 R\$ 55.000,0000 28/02/2023
RICARDO 16:54:16
ATUATI LTDA

Marca: NOGUEIRA
Fabricante: NOGUEIRA
Modelo / Versão: NEW PECUS

Descrição Detalhada do Objeto Ofertado: ENSILADEIRA PARA NO MÍNIMO UMA LINHA, COM CAIXA DE ENGENHAGEM EM AÇO, TRATADO COM NO MÍNIMO 04 ROLOS, 02 DISCOS DE CORTE, COM CAIXA DE TROCA DE CORTE DE 02 A 36 MM, COM PINO DE SEGURANÇA, TAMBORES LATERAIS FIXO E UM GIRATÓRIO FRONTAL, BICA DE SAÍDA ARTICULÁVEL EM FERRO OU POLIETILENO COM DISPOSITIVO HIDRÁULICO NO GIRO; ROTAÇÃO DO ROTOR MÍNIMO 1500 RPM; PLATAFORMA ARTICULÁVEL PARA ACESSO AOS COMPONENTES INTERNOS FACILITANDO A REGULAGEM CONTRAFAÇÃO E ATÉ AS FACAS DO ROTOR: AFIADOR DE INCORPORADO COM PEDRA CIRCULAR GIRATÓRIA; ROTOR DE NO MÍNIMO 12 MM COM NO MÍNIMO 12 FACAS AJUSTÁVEIS COM PARAFUSO E 6 LANÇADORES INDEPENDENTES, CAPACIDADE DE PRODUÇÃO MÍNIMA DE 10 A 28 TONELADAS/HORA. FONTE DO RECURSO: CONVÊNIO 926215-2022 MAPA.

Porte da empresa: ME/EPP

12.457.976/0001-77 MD MAQUINAS Sim Sim 1 R\$ 55.000,0000 R\$ 55.000,0000 28/02/2023
AGRICOLAS 17:29:54
LTDA

Marca: CREMASCIO
Fabricante: CREMASCIO
Modelo / Versão: CUSTOM 950

Descrição Detalhada do Objeto Ofertado: ENSILADEIRA PARA NO MÍNIMO UMA LINHA, COM CAIXA DE ENGENHAGEM EM AÇO, TRATADO COM NO MÍNIMO 04 ROLOS, 02 DISCOS DE CORTE, COM CAIXA DE TROCA DE CORTE DE 02 A 36 MM, COM PINO DE SEGURANÇA, TAMBORES LATERAIS FIXO E UM GIRATÓRIO FRONTAL, BICA DE SAÍDA ARTICULÁVEL EM FERRO OU POLIETILENO COM DISPOSITIVO HIDRÁULICO NO GIRO; ROTAÇÃO DO ROTOR MÍNIMO 1500 RPM; PLATAFORMA ARTICULÁVEL PARA ACESSO AOS COMPONENTES INTERNOS FACILITANDO A REGULAGEM CONTRAFAÇÃO E ATÉ AS FACAS DO ROTOR: AFIADOR DE INCORPORADO COM PEDRA CIRCULAR GIRATÓRIA; ROTOR DE NO MÍNIMO 12 MM COM NO MÍNIMO 12 FACAS AJUSTÁVEIS COM PARAFUSO E 6 LANÇADORES INDEPENDENTES, CAPACIDADE DE PRODUÇÃO MÍNIMA DE 10 A 28 TONELADAS/HORA.

Porte da empresa: ME/EPP

10.732.150/0001-43 COMERCIAL Sim Sim 1 R\$ 55.000,0000 R\$ 55.000,0000 01/03/2023
CEDRO LTDA 08:42:37

Marca: CREMASCIO
Fabricante: CREMASCIO
Modelo / Versão: CUSTOM 950

Descrição Detalhada do Objeto Ofertado: ENSILADEIRA PARA NO MÍNIMO UMA LINHA, COM CAIXA DE ENGENHAGEM EM AÇO, TRATADO COM NO MÍNIMO 04 ROLOS, 02 DISCOS DE CORTE, COM CAIXA DE TROCA DE CORTE DE 02 A 36 MM, COM PINO DE SEGURANÇA, TAMBORES LATERAIS FIXO E UM GIRATÓRIO FRONTAL, BICA DE SAÍDA ARTICULÁVEL EM FERRO OU POLIETILENO COM DISPOSITIVO HIDRÁULICO NO GIRO; ROTAÇÃO DO ROTOR MÍNIMO 1500 RPM; PLATAFORMA ARTICULÁVEL PARA ACESSO AOS COMPONENTES INTERNOS FACILITANDO A REGULAGEM CONTRAFAÇÃO E ATÉ AS FACAS DO ROTOR: AFIADOR DE INCORPORADO COM PEDRA CIRCULAR GIRATÓRIA; ROTOR DE NO MÍNIMO 12 MM COM NO MÍNIMO 12 FACAS AJUSTÁVEIS COM PARAFUSO E 6 LANÇADORES INDEPENDENTES, CAPACIDADE DE

Porte da empresa: ME/EPP

41.720.898/0001-50 DUTRA & Sim Sim 1 R\$ 55.000,0000 R\$ 55.000,0000 01/03/2023
DUTRA 09:16:18
COMERCIO DE
PECAS E
IMPLEMENTOS
AGRICOLAS
LTDA

Marca: Nogueira
Fabricante: Nogueira
Modelo / Versão: New Pecus

Descrição Detalhada do Objeto Ofertado: Ensiladeira para no mínimo uma linha, com caixa de engrenagem em aço, tratado com no mínimo 04 rolos, 02 discos de corte, com caixa de troca de corte de 02 a 36 mm, com pino de segurança, tambores laterais fixo e um giratório frontal, bica de saída articulável em ferro ou polietileno com dispositivo hidráulico no giro; rotação do rotor mínimo 1500 rpm; plataforma articulável para acesso aos componentes internos facilitando a regulagem contrafação e até as facas do rotor: afiador de incorporado com pedra circular giratória; rotor de no mínimo 12 mm com no mínimo 12 facas ajustáveis com parafuso e 6 lançadores independentes, capacidade de produção mínima de 10 a 28 toneladas/hora. fonte do recurso: convênio 926215-2022 mapa

Porte da empresa: ME/EPP

24.667.053/0001-29 BRUNO IRINEU Sim Sim 1 R\$ 55.000,0000 R\$ 55.000,0000 01/03/2023
PEREIRA 12:01:21
COMERCIO DE
PECAS E
MANUTENCAO

Marca: MENTA
Fabricante: MENTA
Modelo / Versão: FS1 SUPREMA

Descrição Detalhada do Objeto Ofertado: ENSILADEIRA PARA NO MÍNIMO UMA LINHA, COM CAIXA DE ENGENHAGEM EM AÇO, TRATADO COM NO MÍNIMO 04 ROLOS, 02 DISCOS DE CORTE, COM CAIXA DE TROCA DE CORTE DE 02 A 36 MM, COM PINO DE SEGURANÇA, TAMBORES LATERAIS FIXO E UM GIRATÓRIO FRONTAL, BICA DE SAÍDA ARTICULÁVEL EM FERRO OU POLIETILENO COM DISPOSITIVO HIDRÁULICO NO GIRO; ROTAÇÃO DO ROTOR MÍNIMO 1500 RPM; PLATAFORMA ARTICULÁVEL PARA ACESSO AOS COMPONENTES INTERNOS FACILITANDO A REGULAGEM CONTRAFAÇÃO E ATÉ AS FACAS DO ROTOR: AFIADOR DE INCORPORADO COM PEDRA CIRCULAR GIRATÓRIA; ROTOR DE NO MÍNIMO 12 MM COM NO MÍNIMO 12 FACAS AJUSTÁVEIS COM PARAFUSO E 6 LANÇADORES INDEPENDENTES, CAPACIDADE DE PRODUÇÃO MÍNIMA DE 10 A 28 TONELADAS/HORA.

Porte da empresa: ME/EPP

21.548.780/0001-89 VSS COMERCIO Sim Sim 1 R\$ 70.000,0000 R\$ 70.000,0000 14/02/2023
E SERVICO 08:08:13
LTDA

Marca: Cremascio
Fabricante: Cremascio
Modelo / Versão: Custom 950 CIII 12 fcs

Descrição Detalhada do Objeto Ofertado: Ensladeira 1 linha 4 rolos
 Porte da empresa: ME/EPP

Lances (Obs: lances com * na frente indicam que foram excluídos)

Valor do Lance	CNPJ/CPF	Data/Hora Registro
R\$ 70.000,0000	21.548.780/0001-89	01/03/2023 13:30:00:327
R\$ 55.000,0000	10.732.150/0001-43	01/03/2023 13:30:00:327
R\$ 55.000,0000	41.431.621/0001-07	01/03/2023 13:30:00:327
R\$ 55.000,0000	47.060.802/0001-50	01/03/2023 13:30:00:327
R\$ 55.000,0000	34.957.137/0001-50	01/03/2023 13:30:00:327
R\$ 55.000,0000	20.963.380/0001-77	01/03/2023 13:30:00:327
R\$ 55.000,0000	32.673.663/0001-63	01/03/2023 13:30:00:327
R\$ 55.000,0000	12.457.976/0001-77	01/03/2023 13:30:00:327
R\$ 55.000,0000	41.720.898/0001-50	01/03/2023 13:30:00:327
R\$ 55.000,0000	24.667.053/0001-29	01/03/2023 13:30:00:327
R\$ 54.900,0000	80.577.794/0001-90	01/03/2023 13:30:00:327
R\$ 53.690,0000	36.929.543/0001-35	01/03/2023 13:30:00:327
R\$ 53.000,0000	32.673.663/0001-63	01/03/2023 13:45:20:047
R\$ 52.000,0000	47.060.802/0001-50	01/03/2023 13:46:41:600
R\$ 51.900,0000	12.457.976/0001-77	01/03/2023 13:46:46:557
R\$ 50.000,0000	47.060.802/0001-50	01/03/2023 13:46:56:537
R\$ 49.000,0000	32.673.663/0001-63	01/03/2023 13:47:25:587
R\$ 48.500,0000	41.431.621/0001-07	01/03/2023 13:47:31:203
R\$ 48.400,0000	12.457.976/0001-77	01/03/2023 13:47:44:533
R\$ 48.300,0000	41.431.621/0001-07	01/03/2023 13:48:09:170
R\$ 48.000,0000	32.673.663/0001-63	01/03/2023 13:48:11:620
R\$ 48.200,0000	12.457.976/0001-77	01/03/2023 13:48:14:193
R\$ 47.500,0000	41.431.621/0001-07	01/03/2023 13:48:15:167
R\$ 47.400,0000	80.577.794/0001-90	01/03/2023 13:48:18:493
R\$ 47.200,0000	12.457.976/0001-77	01/03/2023 13:48:22:593
R\$ 45.000,0000	47.060.802/0001-50	01/03/2023 13:49:05:803
R\$ 44.000,0000	80.577.794/0001-90	01/03/2023 13:49:10:447
R\$ 44.900,0000	12.457.976/0001-77	01/03/2023 13:49:13:180
R\$ 44.500,0000	32.673.663/0001-63	01/03/2023 13:49:13:640
R\$ 43.900,0000	12.457.976/0001-77	01/03/2023 13:49:18:227
R\$ 43.800,0000	80.577.794/0001-90	01/03/2023 13:49:35:307
R\$ 43.700,0000	12.457.976/0001-77	01/03/2023 13:49:41:717
R\$ 43.600,0000	41.431.621/0001-07	01/03/2023 13:50:19:640
R\$ 43.500,0000	80.577.794/0001-90	01/03/2023 13:50:33:643
R\$ 43.000,0000	47.060.802/0001-50	01/03/2023 13:50:36:320
R\$ 43.400,0000	12.457.976/0001-77	01/03/2023 13:50:37:953
R\$ 42.900,0000	12.457.976/0001-77	01/03/2023 13:50:44:140
R\$ 42.000,0000	47.060.802/0001-50	01/03/2023 13:51:00:027
R\$ 41.900,0000	12.457.976/0001-77	01/03/2023 13:51:05:727
R\$ 41.800,0000	80.577.794/0001-90	01/03/2023 13:51:09:830
R\$ 41.790,0000	41.431.621/0001-07	01/03/2023 13:51:29:917
R\$ 41.700,0000	12.457.976/0001-77	01/03/2023 13:51:32:273
R\$ 41.690,0000	41.431.621/0001-07	01/03/2023 13:51:35:227
R\$ 41.600,0000	12.457.976/0001-77	01/03/2023 13:51:39:520
R\$ 41.590,0000	41.431.621/0001-07	01/03/2023 13:51:43:107
R\$ 41.500,0000	12.457.976/0001-77	01/03/2023 13:51:49:087
R\$ 41.449,0000	41.431.621/0001-07	01/03/2023 13:51:52:000
R\$ 41.400,0000	12.457.976/0001-77	01/03/2023 13:51:58:703
R\$ 41.390,0000	41.431.621/0001-07	01/03/2023 13:52:02:337
R\$ 41.000,0000	47.060.802/0001-50	01/03/2023 13:52:24:537
R\$ 40.900,0000	12.457.976/0001-77	01/03/2023 13:52:40:007
R\$ 40.000,0000	47.060.802/0001-50	01/03/2023 13:52:53:243
R\$ 53.686,9100	10.732.150/0001-43	01/03/2023 13:53:20:210
R\$ 54.999,9900	20.963.380/0001-77	01/03/2023 13:53:45:453
R\$ 43.900,0000	34.957.137/0001-50	01/03/2023 13:54:55:083
R\$ 39.999,9900	34.957.137/0001-50	01/03/2023 13:55:36:073

R\$ 41.300,0000	41.431.621/0001-07	01/03/2023 13:55:45:577
R\$ 41.200,0000	41.431.621/0001-07	01/03/2023 13:55:51:330
R\$ 41.000,0000	41.431.621/0001-07	01/03/2023 13:55:56:010
R\$ 39.690,0000	47.060.802/0001-50	01/03/2023 13:56:02:720
R\$ 39.680,0000	34.957.137/0001-50	01/03/2023 13:56:19:770
R\$ 40.990,0000	41.431.621/0001-07	01/03/2023 13:56:22:127
R\$ 39.500,0000	47.060.802/0001-50	01/03/2023 13:56:37:507
R\$ 54.990,0000	41.720.898/0001-50	01/03/2023 13:56:47:443
R\$ 54.989,9900	20.963.380/0001-77	01/03/2023 13:57:05:237
R\$ 39.400,0000	34.957.137/0001-50	01/03/2023 13:57:06:470
R\$ 39.200,0000	47.060.802/0001-50	01/03/2023 13:57:11:007
R\$ 39.180,0000	34.957.137/0001-50	01/03/2023 13:57:39:947
R\$ 39.000,0000	47.060.802/0001-50	01/03/2023 13:57:45:597
R\$ 38.990,0000	34.957.137/0001-50	01/03/2023 13:57:49:960
R\$ 38.800,0000	47.060.802/0001-50	01/03/2023 13:58:12:633
R\$ 38.750,0000	34.957.137/0001-50	01/03/2023 13:59:00:797
R\$ 38.500,0000	47.060.802/0001-50	01/03/2023 13:59:16:823
R\$ 38.499,9900	34.957.137/0001-50	01/03/2023 13:59:52:697
R\$ 38.400,0000	47.060.802/0001-50	01/03/2023 14:00:02:023
R\$ 38.390,0000	34.957.137/0001-50	01/03/2023 14:00:15:870

Não existem lances de desempate ME/EPP para o item

Eventos do Item

Evento	Data	Observações
Abertura	01/03/2023 13:45:02	Item aberto para lances.
Encerramento	01/03/2023 14:02:16	Item encerrado para lances.
Encerramento etapa aberta	01/03/2023 14:02:16	Item com etapa aberta encerrada.
Abertura do prazo - Convocação anexo	01/03/2023 14:47:44	Convocado para envio de anexo o fornecedor AGRO DIVISA IMPLEMENTOS AGRICOLAS LTDA, CNPJ/CPF: 34.957.137/0001-50.
Encerramento do prazo - Convocação anexo	01/03/2023 14:52:25	Encerrado o prazo de Convocação de Anexo pelo fornecedor AGRO DIVISA IMPLEMENTOS AGRICOLAS LTDA, CNPJ/CPF: 34.957.137/0001-50.
Aceite de proposta	03/03/2023 07:47:34	Aceite individual da proposta. Fornecedor: AGRO DIVISA IMPLEMENTOS AGRICOLAS LTDA, CNPJ/CPF: 34.957.137/0001-50, pelo melhor lance de R\$ 38.390,0000.
Habilitação de fornecedor	03/03/2023 10:42:43	Habilitação em grupo de propostas. Fornecedor: AGRO DIVISA IMPLEMENTOS AGRICOLAS LTDA - CNPJ/CPF: 34.957.137/0001-50

Não existem intenções de recurso para o item

Item: 12 - Grade niveladora

Propostas Participaram deste item as empresas abaixo relacionadas, com suas respectivas propostas. (As propostas com * na frente foram desclassificadas)

CNPJ/CPF	Fornecedor	ME/EPP Equiparada	Declaração ME/EPP	Quantidade	Valor Unit.	Valor Global	Data/Hora Registro
36.929.543/0001-35	TERRAMAQ INSUMOS AGRICOLAS LTDA	Sim	Sim	1	R\$ 33.960,0000	R\$ 33.960,0000	14/02/2023 13:54:40
	Marca: Forte						
	Fabricante: Forte						
	Modelo / Versão: 32x20						
	Descrição Detalhada do Objeto Ofertado: Grade niveladora, com as seguintes especificações mínimas: 32 discos de 20 polegadas recortados, espaçamento entre os discos de 195 mm, largura de corte de 2900 mm. fonte do recurso: convênio 926215-2022 mapa						
	Porte da empresa: ME/EPP						
41.431.621/0001-07	JS MAQUINAS AGRICOLAS LTDA	Sim	Sim	1	R\$ 34.300,0000	R\$ 34.300,0000	13/02/2023 08:58:07
	Marca: BALDAN						
	Fabricante: BALDAN IMPLEMENTOS						
	Modelo / Versão: SP32X22						
	Descrição Detalhada do Objeto Ofertado: GRADE NIVELADORA, COM AS SEGUINTEES ESPECIFICAÇÕES MÍNIMAS: 32 DISCOS DE 20 POLEGADAS RECORTADOS, ESPAÇAMENTO ENTRE OS DISCOS DE 195 MM, LARGURA DE CORTE DE 2900 MM. FONTE DO RECURSO: CONVÊNIO 926215-2022 MAPA.						
	Porte da empresa: ME/EPP						
10.839.707/0001-40	MARCIO MARCELO	Sim	Sim	1	R\$ 34.300,0000	R\$ 34.300,0000	24/02/2023 13:29:55

Item	Descrição	Sim	Sim	1	R\$	R\$	Data
41.389.018/0001-04	TDF NEGOCIOS AGROPECUARIOS LTDA Marca: METALFREITAS Fabricante: METALFREITAS Modelo / Versão: GNH 32x20 Descrição Detalhada do Objeto Ofertado: GRADE NIVELADORA, COM AS SEGUINTEES ESPECIFICAÇÕES MÍNIMAS: 32 DISCOS DE 20 POLEGADAS RECORTADOS, ESPAÇAMENTO ENTRE OS DISCOS DE 195 MM, LARGURA DE CORTE DE 2900 MM. FONTE DO RECURSO: CONVÊNIO 926215-2022 MAPA. Porte da empresa: ME/EPP	Sim	Sim	1	R\$ 34.300,0000	R\$ 34.300,0000	27/02/2023 14:17:32
20.963.380/0001-77	AGROPRAÇA COMERCIO DE EQUIPAMENTOS LTDA. Marca: EQUIVALER Fabricante: EQUIVALER Modelo / Versão: EGNA Descrição Detalhada do Objeto Ofertado: Grade niveladora, com as seguintes especificações mínimas: 32 discos de 20 polegadas recortados, espaçamento entre os discos de 195 mm, largura de corte de 2900 mm. fonte do recurso: convênio 926215-2022 mapa. Porte da empresa: ME/EPP	Sim	Sim	1	R\$ 34.300,0000	R\$ 34.300,0000	28/02/2023 11:34:17
24.667.053/0001-29	BRUNO IRINEU PEREIRA COMERCIO DE PECAS E MANUTENCAO Marca: IRINEU MPA Fabricante: IRINEU MPA Modelo / Versão: GRD10032X20 Descrição Detalhada do Objeto Ofertado: GRADE NIVELADORA, 32 DISCOS DE 20 POLEGADAS RECORTADOS, ESPAÇAMENTO ENTRE OS DISCOS DE 195 MM, LARGURA DE CORTE DE 2900 MM, SEM COMANDO COM 12 MESES DE GARANTIA. Porte da empresa: ME/EPP	Sim	Sim	1	R\$ 34.300,0000	R\$ 34.300,0000	28/02/2023 16:13:15
32.673.663/0001-63	FRANCIS RICARDO ATUATI LTDA Marca: KLR Fabricante: KOHLER Modelo / Versão: GN 32x20 Descrição Detalhada do Objeto Ofertado: GRADE NIVELADORA, COM AS SEGUINTEES ESPECIFICAÇÕES MÍNIMAS: 32 DISCOS DE 20 POLEGADAS RECORTADOS, ESPAÇAMENTO ENTRE OS DISCOS DE 195 MM, LARGURA DE CORTE DE 2900 MM. FONTE DO RECURSO: CONVÊNIO 926215-2022 MAPA. Porte da empresa: ME/EPP	Sim	Sim	1	R\$ 34.300,0000	R\$ 34.300,0000	28/02/2023 16:54:16
80.577.794/0001-90	NELI TERESINHA DA SILVA - MAQUINAS Marca: FORTE Fabricante: FORTE Modelo / Versão: GNA 32 Descrição Detalhada do Objeto Ofertado: GRADE NIVELADORA, COM AS SEGUINTEES ESPECIFICAÇÕES MÍNIMAS: 32 DISCOS DE 20 POLEGADAS RECORTADOS, ESPAÇAMENTO ENTRE OS DISCOS DE 195 MM, LARGURA DE CORTE DE 2900 MM. FONTE DO RECURSO: CONVÊNIO 926215-2022 MAPA. Porte da empresa: ME/EPP	Sim	Sim	1	R\$ 34.300,0000	R\$ 34.300,0000	28/02/2023 16:56:19
04.991.001/0001-04	FORMAGINI MAQUINAS E EQUIPAMENTOS AGRICOLAS LTDA Marca: FORMAQ Fabricante: FORMAGINI MÁQUINAS E EQUIPAMENTOS AGRÍCOLAS Modelo / Versão: GNAHF Descrição Detalhada do Objeto Ofertado: GRADE NIVELADORA COM 32 DISCOS DE 20" RECORTADOS, ESPAÇAMENTO ENTRE OS DISCOS DE 195MM E LARGURA DE CORTE DE 2900MM. EQUIPAMENTO NOVO COM GARANTIA. Porte da empresa: ME/EPP	Sim	Sim	1	R\$ 34.300,0000	R\$ 34.300,0000	01/03/2023 11:54:29
18.960.416/0001-17	SCHLICKMANN & ROTTA LTDA Marca: THUROW Fabricante: THUROW Modelo / Versão: THN Descrição Detalhada do Objeto Ofertado: GRADE NIVELADORA, COM AS SEGUINTEES ESPECIFICAÇÕES MÍNIMAS: 32 DISCOS DE 20 POLEGADAS RECORTADOS, ESPAÇAMENTO ENTRE OS DISCOS DE 195 MM, LARGURA DE CORTE DE 2900 MM. FONTE DO RECURSO: CONVÊNIO 926215-2022 MAPA. No preço proposto acima, já estão incluídas todas e quaisquer despesas com frete/transporte/entrega, mão de obra para carga e descarga, seguros,	Sim	Sim	1	R\$ 34.333,0000	R\$ 34.333,0000	28/02/2023 10:37:13

encargos sociais, tributos, equipamentos e/ou contribuições e quaisquer outras despesas necessárias e indispensáveis que incidam ou vierem a incidir sobre o objeto proposto. A proponente se obriga a cumprir todos os termos da contratação indicadas nos documentos que compõem a licitação. Validade da proposta: 60 (sessenta) dias, a contar da data fixada para a abertura Entrega: 90 (noventa) dias após a solicitação formal. Garantia: Conforme Edital. Pagamento: o pagamento será efetuado, em parcela única, no prazo máximo de 15 (quinze) dias contados do recebimento definitivo do objeto desta contratação.

Item	Descrição	Sim	Sim	1	R\$	R\$	Data
41.720.898/0001-50	DUTRA & DUTRA COMERCIO DE PECAS E IMPLEMENTOS AGRICOLAS LTDA Marca: Equivaler Fabricante: Equivaler Modelo / Versão: EGNA 32x20x200 Descrição Detalhada do Objeto Ofertado: Grade niveladora, com as seguintes especificações mínimas: 32 discos de 20 polegadas recortados, espaçamento entre os discos de 195 mm, largura de corte de 2900 mm. FONTE DO RECURSO: CONVÊNIO 926215-2022 MAPA. Porte da empresa: ME/EPP	Sim	Sim	1	R\$ 34.333,0000	R\$ 34.333,0000	01/03/2023 09:16:18
47.060.802/0001-50	JULIANA ANDRESSA SCHMITZ LTDA Marca: KLR Fabricante: KLR Modelo / Versão: GNL 32X20 Descrição Detalhada do Objeto Ofertado: GRADE NIVELADORA, COM AS SEGUINTEES ESPECIFICAÇÕES MÍNIMAS: 32 DISCOS DE 20 POLEGADAS RECORTADOS, ESPAÇAMENTO ENTRE OS DISCOS DE 195 MM, LARGURA DE CORTE DE 2900 MM. FONTE DO RECURSO: CONVÊNIO 926215-2022 MAPA. Porte da empresa: ME/EPP	Sim	Sim	1	R\$ 34.333,3300	R\$ 34.333,3300	27/02/2023 16:40:32
92.264.472/0001-70	KOHLER IMPLEMENTOS AGRICOLAS LTDA Marca: klr Fabricante: Kohler Modelo / Versão: GNL 195 32x20-2023- 0 KM Descrição Detalhada do Objeto Ofertado: grade niveladora, com as seguintes especificações mínimas: 32 discos de 20 polegadas recortados, espaçamento entre os discos de 195 mm, largura de corte de 2900 mm. fonte do recurso: convênio 926215-2022 mapa. Porte da empresa: Demais (Diferente de ME/EPP)	Não	Não	1	R\$ 35.000,0000	R\$ 35.000,0000	01/03/2023 07:36:49
36.374.350/0001-65	DIOGO EMANUEL KUHN & CIA. LTDA Marca: INDUSTRIAL BECKER Fabricante: INDUSTRIAL BECKER Modelo / Versão: GHA - 2 - 32 x 20" Descrição Detalhada do Objeto Ofertado: Grades Niveladoras GHA - 2 Transporte via hidráulico; Operação em modo arraste com lança; Mancal com 2 rolamentos; Limpadores de dentes; Chassis reforçado; Quantidade de discos: 32; Diâmetro disco (polegada): 20"; Espessura do disco: 20"; 3,5mm. Modelo: GHA - 2 - 32 X 20 - 825 Kg Porte da empresa: ME/EPP	Sim	Sim	1	R\$ 43.522,5700	R\$ 43.522,5700	14/02/2023 08:29:17
21.548.780/0001-89	VSS COMERCIO E SERVICO LTDA Marca: Equivaler Fabricante: Equivaler Modelo / Versão: EGNA 32x20 Descrição Detalhada do Objeto Ofertado: Grade Niveladora Material: Metal , Quantidade Discos: Minimo 32 UN, Largura Corte: Aproximadamente 2.550 MM, Profundidade Corte: Minimo 50 MM, Caracteristicas Adicionais: Mancais De Rolamento A Óleo , Potência Mínima Requerida Trator: 85 , Tipo Engate: Arrasto , Estrutura: Vigas Tubulares , Diâmetro Disco: Minimo 20 Pol , Espaçamento: Aproximadamente 170 Porte da empresa: ME/EPP	Sim	Sim	1	R\$ 50.000,0000	R\$ 50.000,0000	14/02/2023 08:08:13

Lances (Obs: lances com * na frente indicam que foram excluídos)

Valor do Lance	CNPJ/CPF	Data/Hora Registro
R\$ 50.000,0000	21.548.780/0001-89	01/03/2023 13:30:00:327
R\$ 43.522,5700	36.374.350/0001-65	01/03/2023 13:30:00:327
R\$ 35.000,0000	92.264.472/0001-70	01/03/2023 13:30:00:327
R\$ 34.333,3300	47.060.802/0001-50	01/03/2023 13:30:00:327
R\$ 34.333,0000	18.960.416/0001-17	01/03/2023 13:30:00:327
R\$ 34.333,0000	41.720.898/0001-50	01/03/2023 13:30:00:327
R\$ 34.300,0000	04.991.001/0001-04	01/03/2023 13:30:00:327
R\$ 34.300,0000	20.963.380/0001-77	01/03/2023 13:30:00:327
R\$ 34.300,0000	24.667.053/0001-29	01/03/2023 13:30:00:327
R\$ 34.300,0000	32.673.663/0001-63	01/03/2023 13:30:00:327
R\$ 34.300,0000	80.577.794/0001-90	01/03/2023 13:30:00:327
R\$ 34.300,0000	10.839.707/0001-40	01/03/2023 13:30:00:327
R\$ 34.300,0000	41.431.621/0001-07	01/03/2023 13:30:00:327
R\$ 34.300,0000	41.389.018/0001-04	01/03/2023 13:30:00:327

0179553

R\$ 33.960,0000	36.929.543/0001-35	01/03/2023 13:30:00:327
R\$ 30.000,0000	24.667.053/0001-29	01/03/2023 13:50:08:613
R\$ 28.000,0000	04.991.001/0001-04	01/03/2023 13:50:22:303
R\$ 32.793,0000	41.720.898/0001-50	01/03/2023 13:50:23:543
R\$ 27.500,0000	18.960.416/0001-17	01/03/2023 13:51:01:387
R\$ 27.900,0000	80.577.794/0001-90	01/03/2023 13:51:01:490
R\$ 27.400,0000	80.577.794/0001-90	01/03/2023 13:51:05:543
R\$ 26.000,0000	24.667.053/0001-29	01/03/2023 13:51:39:930
R\$ 25.000,0000	47.060.802/0001-50	01/03/2023 13:52:31:310
R\$ 24.000,0000	24.667.053/0001-29	01/03/2023 13:52:53:063
R\$ 24.345,0000	92.264.472/0001-70	01/03/2023 13:56:16:977
R\$ 33.959,9900	36.374.350/0001-65	01/03/2023 13:57:57:310
R\$ 23.990,0000	92.264.472/0001-70	01/03/2023 13:58:09:100
R\$ 23.950,0000	24.667.053/0001-29	01/03/2023 13:58:21:390
R\$ 32.792,9900	20.963.380/0001-77	01/03/2023 13:58:42:710
R\$ 23.940,0000	92.264.472/0001-70	01/03/2023 13:59:29:047
R\$ 23.930,0000	24.667.053/0001-29	01/03/2023 13:59:38:767
R\$ 23.920,0000	92.264.472/0001-70	01/03/2023 14:00:54:977
R\$ 23.910,0000	24.667.053/0001-29	01/03/2023 14:01:04:693
R\$ 23.890,0000	92.264.472/0001-70	01/03/2023 14:01:37:193
R\$ 23.880,0000	24.667.053/0001-29	01/03/2023 14:01:53:417
R\$ 23.870,0000	92.264.472/0001-70	01/03/2023 14:02:20:110
R\$ 23.860,0000	24.667.053/0001-29	01/03/2023 14:02:30:147
R\$ 23.840,0000	92.264.472/0001-70	01/03/2023 14:03:06:107
R\$ 23.830,0000	24.667.053/0001-29	01/03/2023 14:03:15:207
R\$ 23.800,0000	92.264.472/0001-70	01/03/2023 14:04:00:150
R\$ 23.790,0000	24.667.053/0001-29	01/03/2023 14:04:08:807
R\$ 23.780,0000	92.264.472/0001-70	01/03/2023 14:04:29:073
R\$ 23.770,0000	24.667.053/0001-29	01/03/2023 14:04:39:520
R\$ 23.750,0000	92.264.472/0001-70	01/03/2023 14:05:21:170
R\$ 23.740,0000	24.667.053/0001-29	01/03/2023 14:05:44:297
R\$ 22.500,0000	92.264.472/0001-70	01/03/2023 14:06:41:587
R\$ 22.490,0000	24.667.053/0001-29	01/03/2023 14:06:53:187
R\$ 21.400,0000	92.264.472/0001-70	01/03/2023 14:07:26:503
R\$ 21.390,0000	24.667.053/0001-29	01/03/2023 14:07:35:123
R\$ 20.350,0000	92.264.472/0001-70	01/03/2023 14:07:47:343
R\$ 20.340,0000	24.667.053/0001-29	01/03/2023 14:08:01:643

Não existem lances de desempate ME/EPP para o item

Eventos do Item

Evento	Data	Observações
Abertura	01/03/2023 13:49:43	Item aberto para lances.
Encerramento etapa aberta	01/03/2023 14:10:02	Item com etapa aberta encerrada.
Sorteio eletrônico	01/03/2023 14:10:02	Item teve empate real para o valor 34.300,0000. Procedeu-se o sorteio eletrônico entre os fornecedores com propostas empatadas.
Encerramento	01/03/2023 14:10:02	Item encerrado para lances.
Abertura do prazo - Convocação anexo	01/03/2023 14:48:10	Convocado para envio de anexo o fornecedor BRUNO IRINEU PEREIRA COMERCIO DE PECAS E MANUTENCAO, CNPJ/CPF: 24.667.053/0001-29.
Abertura do prazo - Convocação anexo	01/03/2023 14:48:12	Convocado para envio de anexo o fornecedor BRUNO IRINEU PEREIRA COMERCIO DE PECAS E MANUTENCAO, CNPJ/CPF: 24.667.053/0001-29.
Abertura do prazo - Convocação anexo	01/03/2023 14:48:13	Convocado para envio de anexo o fornecedor BRUNO IRINEU PEREIRA COMERCIO DE PECAS E MANUTENCAO, CNPJ/CPF: 24.667.053/0001-29.
Abertura do prazo - Convocação anexo	01/03/2023 14:48:14	Convocado para envio de anexo o fornecedor BRUNO IRINEU PEREIRA COMERCIO DE PECAS E MANUTENCAO, CNPJ/CPF: 24.667.053/0001-29.
Encerramento do prazo - Convocação anexo	01/03/2023 14:55:37	Encerrado o prazo de Convocação de Anexo pelo fornecedor BRUNO IRINEU PEREIRA COMERCIO DE PECAS E MANUTENCAO, CNPJ/CPF: 24.667.053/0001-29.
Aceite de proposta	02/03/2023 17:28:16	Aceite individual da proposta. Fornecedor: BRUNO IRINEU PEREIRA COMERCIO DE PECAS E MANUTENCAO, CNPJ/CPF: 24.667.053/0001-29, pelo melhor lance de R\$ 20.340,0000.

Habilitação de fornecedor 03/03/2023 10:42:43
 Habilitação em grupo de propostas. Fornecedor: BRUNO IRINEU PEREIRA COMERCIO DE PECAS E MANUTENCAO - CNPJ/CPF: 24.667.053/0001-29
 Não existem intenções de recurso para o item

Item: 13 - Retroescavadeira

Propostas Participaram deste item as empresas abaixo relacionadas, com suas respectivas propostas. (As propostas com * na frente foram desclassificadas)

CNPJ/CPF	Fornecedor	ME/EPP Equiparada	Declaração ME/EPP	Quantidade	Valor Unit.	Valor Global	Data/Hora Registro
34.131.546/0001-01	CAROLINE HANNEMANN LTDA Marca: XCMG Fabricante: XCMG Modelo / Versão: XCB70BR-1 Descrição Detalhada do Objeto Ofertado: RETROSCAVADEIRA DE FABRICAÇÃO NACIONAL; NOVA, ZERO HORA, MOTOR A DIESEL DE 4 CILINDROS, TURBO ALIMENTADO, COM POTÊNCIA DE 97 HP; PADRÕES EMISSÃO DE GASES MAR-1 E OU TIER 3, TRACÇÃO 4X4, CABINE FECHADA COM AR CONDICIONADO, FREIOS A DISCOS BANHADOS A ÓLEO, PESO OPERACIONAL DE 7.600 KG, CAPACIDADE DE CAÇAMBA DE 1,00 M³, CAPACIDADE DE CAÇAMBA TRASEIRA DE 31" DE 0,30 M³, PNEUS NOVOS, TANQUE DE COMBUSTÍVEL CAPACIDADE DE 166 LITROS, FARÓIS DIANTEIROS E TRASEIROS. FONTE DO RECURSO: CONVÊNIO 910548/2021 MDR Porte da empresa: ME/EPP	Sim	Sim	1	R\$ 469.000,0000	R\$ 469.000,0000	28/02/2023 16:11:04
29.644.666/0001-64	ENEPEPECAS EQUIPAMENTOS SUL COMERCIO LTDA Marca: JOHN DEERE Fabricante: JOHN DEERE BRASIL LTDA Modelo / Versão: 310L Descrição Detalhada do Objeto Ofertado: RETROSCAVADEIRA DE FABRICAÇÃO NACIONAL; NOVA, ZERO HORA, MOTOR A DIESEL DE 4 CILINDROS, TURBO ALIMENTADO, COM POTÊNCIA DE 86 HP; PADRÕES EMISSÃO DE GASES MAR-1 E TIER 3, TRACÇÃO 4 X 4, CABINE FECHADA COM ARCONDICIONADO, FREIOS A DISCOS BANHADOS A ÓLEO, PESO OPERACIONAL DE 7.650 KG, CAPACIDADE DE CAÇAMBA DE 0,96 M³, CAPACIDADE DE CAÇAMBA TRASEIRA DE 30" DE 0,28 M³, PNEUS NOVOS, TANQUE DE COMBUSTÍVEL CAPACIDADE DE 155,20 LITROS, FARÓIS DIANTEIROS E TRASEIROS. FONTE DO RECURSO: CONVÊNIO 910548/2021 MDR Porte da empresa: Demais (Diferente de ME/EPP)	Não	Não	1	R\$ 469.180,0000	R\$ 469.180,0000	28/02/2023 18:15:45
05.063.653/0010-24	ENGEPECAS EQUIPAMENTOS LTDA. Marca: JCB Fabricante: JCB BRASIL Modelo / Versão: 3CX Descrição Detalhada do Objeto Ofertado: RETROSCAVADEIRA DE FABRICAÇÃO NACIONAL JCB, MODELO 3CX; NOVA, ZERO HORA, MOTOR A DIESEL DE 4 CILINDROS, TURBO ALIMENTADO, COM POTÊNCIA DE 92 HP; PADRÕES EMISSÃO DE GASES MAR-1 E OU TIER 3, TRACÇÃO 4X4, CABINE FECHADA COM AR-CONDICIONADO, FREIOS A DISCOS BANHADOS A ÓLEO, PESO OPERACIONAL DE 7.580 KG, CAPACIDADE DE CAÇAMBA DE 1,1 M³, CAPACIDADE DE CAÇAMBA TRASEIRA DE 32" DE 0,26 M³, PNEUS NOVOS, TANQUE DE COMBUSTÍVEL CAPACIDADE DE 150 LITROS, FARÓIS DIANTEIROS E TRASEIROS. FONTE DO RECURSO: CONVÊNIO 910548/2021 MDR Porte da empresa: Demais (Diferente de ME/EPP)	Não	Não	1	R\$ 469.186,5000	R\$ 469.186,5000	28/02/2023 11:10:26

Lances (Obs: lances com * na frente indicam que foram excluídos)

Valor do Lance	CNPJ/CPF	Data/Hora Registro
R\$ 469.186,5000	05.063.653/0010-24	01/03/2023 13:30:00:327
R\$ 469.180,0000	29.644.666/0001-64	01/03/2023 13:30:00:327
R\$ 469.000,0000	34.131.546/0001-01	01/03/2023 13:30:00:327
R\$ 468.900,0000	29.644.666/0001-64	01/03/2023 13:54:04:373
R\$ 468.800,0000	05.063.653/0010-24	01/03/2023 13:54:20:613
R\$ 468.700,0000	29.644.666/0001-64	01/03/2023 13:54:29:353
R\$ 468.500,0000	05.063.653/0010-24	01/03/2023 13:54:37:123
R\$ 468.400,0000	29.644.666/0001-64	01/03/2023 13:54:43:670
R\$ 468.300,0000	05.063.653/0010-24	01/03/2023 13:54:54:010
R\$ 468.200,0000	29.644.666/0001-64	01/03/2023 13:55:01:060
R\$ 468.000,0000	05.063.653/0010-24	01/03/2023 13:55:03:550
R\$ 467.900,0000	29.644.666/0001-64	01/03/2023 13:55:16:293
R\$ 467.800,0000	05.063.653/0010-24	01/03/2023 13:55:20:933
R\$ 467.700,0000	29.644.666/0001-64	01/03/2023 13:55:30:333
R\$ 466.000,0000	05.063.653/0010-24	01/03/2023 13:55:36:000
R\$ 465.900,0000	29.644.666/0001-64	01/03/2023 13:55:48:393
R\$ 465.800,0000	05.063.653/0010-24	01/03/2023 13:55:53:323
R\$ 465.700,0000	29.644.666/0001-64	01/03/2023 13:56:05:877
R\$ 465.600,0000	05.063.653/0010-24	01/03/2023 13:56:10:213
R\$ 465.500,0000	29.644.666/0001-64	01/03/2023 13:56:28:523

0100654

R\$ 465.400,0000	05.063.653/0010-24	01/03/2023 13:56:36:377
R\$ 465.300,0000	29.644.666/0001-64	01/03/2023 13:57:41:820
R\$ 465.200,0000	05.063.653/0010-24	01/03/2023 13:57:46:083
R\$ 465.100,0000	29.644.666/0001-64	01/03/2023 13:58:08:320
R\$ 465.000,0000	05.063.653/0010-24	01/03/2023 13:58:23:250
R\$ 459.800,0000	34.131.546/0001-01	01/03/2023 13:58:41:560
R\$ 458.000,0000	05.063.653/0010-24	01/03/2023 13:59:12:607
R\$ 459.700,0000	29.644.666/0001-64	01/03/2023 13:59:15:007
R\$ 455.000,0000	34.131.546/0001-01	01/03/2023 13:59:26:407
R\$ 454.900,0000	29.644.666/0001-64	01/03/2023 13:59:36:543
R\$ 454.800,0000	05.063.653/0010-24	01/03/2023 13:59:41:203
R\$ 454.700,0000	29.644.666/0001-64	01/03/2023 13:59:50:103
R\$ 449.000,0000	34.131.546/0001-01	01/03/2023 13:59:50:493
R\$ 448.000,0000	05.063.653/0010-24	01/03/2023 13:59:56:180
R\$ 447.900,0000	29.644.666/0001-64	01/03/2023 14:00:04:603
R\$ 440.000,0000	34.131.546/0001-01	01/03/2023 14:00:08:683
R\$ 447.800,0000	05.063.653/0010-24	01/03/2023 14:00:08:920
R\$ 439.900,0000	29.644.666/0001-64	01/03/2023 14:00:15:013
R\$ 439.500,0000	05.063.653/0010-24	01/03/2023 14:00:20:083
R\$ 420.000,0000	34.131.546/0001-01	01/03/2023 14:00:23:747
R\$ 419.500,0000	05.063.653/0010-24	01/03/2023 14:00:31:277
R\$ 410.000,0000	34.131.546/0001-01	01/03/2023 14:00:39:990
R\$ 409.000,0000	05.063.653/0010-24	01/03/2023 14:00:44:990
R\$ 400.000,0000	34.131.546/0001-01	01/03/2023 14:00:51:433
R\$ 399.000,0000	05.063.653/0010-24	01/03/2023 14:01:15:187
R\$ 398.000,0000	34.131.546/0001-01	01/03/2023 14:02:32:213
R\$ 397.900,0000	05.063.653/0010-24	01/03/2023 14:02:43:000
R\$ 395.000,0000	34.131.546/0001-01	01/03/2023 14:04:35:580
R\$ 394.800,0000	05.063.653/0010-24	01/03/2023 14:04:42:767

Desempate de Lances ME/EPP

CPF/CNPJ	Data/Hora Inicial Desempate	Data/Hora Final Desempate	Situação do Lance	Valor do Lance
34.131.546/0001-01	01/03/2023 14:06:43:063	01/03/2023 14:07:11:583	Fornecedor enviou lance	R\$ 394.500,0000

Eventos do Item

Evento	Data	Observações
Abertura	01/03/2023 13:53:52	Item aberto para lances.
Encerramento etapa aberta	01/03/2023 14:06:43	Item com etapa aberta encerrada.
Desempate - Início do desempate	01/03/2023 14:06:43	Item está em 1º desempate Me/Epp, aguardando lance.
Desempate - Encerramento do desempate	01/03/2023 14:07:11	O item teve o 1º desempate Me/Epp encerrado. O fornecedor CAROLINE HANNEMANN LTDA, CPF/CNPJ: 34.131.546/0001-01 enviou um lance no valor de R\$ 394.500,0000.
Encerramento	01/03/2023 14:07:11	Item encerrado para lances.
Abertura do prazo - Convocação anexo	01/03/2023 14:49:45	Convocado para envio de anexo o fornecedor CAROLINE HANNEMANN LTDA, CNPJ/CPF: 34.131.546/0001-01.
Encerramento do prazo - Convocação anexo	01/03/2023 15:00:07	Encerrado o prazo de Convocação de Anexo pelo fornecedor CAROLINE HANNEMANN LTDA, CNPJ/CPF: 34.131.546/0001-01.
Aceite de proposta	03/03/2023 08:21:00	Aceite individual da proposta. Fornecedor: CAROLINE HANNEMANN LTDA, CNPJ/CPF: 34.131.546/0001-01, pelo melhor lance de R\$ 394.500,0000.
Habilitação de fornecedor	03/03/2023 10:42:43	Habilitação em grupo de propostas. Fornecedor: CAROLINE HANNEMANN LTDA - CNPJ/CPF: 34.131.546/0001-01
Registro de intenção de recurso	03/03/2023 11:16:49	Registro de Intenção de Recurso. Fornecedor: VENEZA EQUIPAMENTOS SUL COMERCIO LTDA CNPJ/CPF: 29644666000164. Motivo: Manifesto intenção de recurso referente ao proponente vencedora do certame por não ter seguido corretamente o que se pede em edital nos seu fundamento legal no artigo 41, da Lei 8.666
Recusa de intenção de recurso	03/03/2023 13:53:32	Intenção de recurso rejeitada. Fornecedor: VENEZA EQUIPAMENTOS SUL COMERCIO LTDA, CNPJ/CPF: 29644666000164. Motivo: O MODELO OFERTADO É Retroescavadeira XC870BR-1, CONFORME ANÁLISE FUNCIONÁRIO TÉCNICO NESSA ÁREA, CONFIRMA ESTAR DE ACORDO COM AS ESPECIFICAÇÕES SOLICITADAS NO EDITAL

Intenções de Recurso para o Item

CNPJ/CPF	Data/Hora do Recurso	Data/Hora Admissibilidade	Situação
29.644.666/0001-64	03/03/2023 11:16	03/03/2023 13:53	Recusado

Motivo Intenção: Manifesto intenção de recurso referente ao proponente vencedora do certame por não ter seguido corretamente o que se pede em edital nos seu fundamento legal no artigo 41, da Lei 8.666/93, referente especificação do equipamento da XCMG E DA JCB no quesito freios, radiador e contrapeso. Além disso apresentaram documentos de habilitação vencidos. Demais esclarecimento com detalhes estaremos enviando junto ao recurso na íntegra que será apresentado.

Motivo Aceite ou Recusa: O MODELO OFERTADO É Retroescavadeira XC870BR-1, CONFORME ANÁLISE FUNCIONÁRIO TÉCNICO NESSA ÁREA, CONFIRMA ESTAR DE ACORDO COM AS ESPECIFICAÇÕES SOLICITADAS NO EDITAL

Item: 14 - Equipamentos agrícola - peças / acessórios

Propostas Participaram deste item as empresas abaixo relacionadas, com suas respectivas propostas. (As propostas com * na frente foram desclassificadas)

CNPJ/CPF	Fornecedor	ME/EPP Equiparada	Declaração ME/EPP	Quantidade	Valor Unit.	Valor Global	Data/Hora Registro
36.929.543/0001-35	TERRAMAQ INSUMOS AGRICOLAS LTDA	Sim	Sim	1	R\$ 13.690,0000	R\$ 13.690,0000	14/02/2023 13:54:40
<p>Marca: Folmaq Fabricante: Folmaq Modelo / Versão: ASDF 5BF Descrição Detalhada do Objeto Ofertado: Roçadeira agrícola - Arado subsolador tubular hidráulico modelo sem mola com 05 hastes, com a finalidade de eliminar camadas com pactadas do solo provocadas pelo transporte de máquinas pesadas no terreno, função de evitar que essas camadas compactadas causem erosão ao solo e assim aumentar a infiltração de água no solo facilitando o crescimento das raízes que necessitam de umidade para se desenvolver. equipamento de alta resistência, fácil, manuseio e de maior rendimento. fonte do recurso: transferência especial min. econ. 09032021-010379. Porte da empresa: ME/EPP</p>							
92.264.472/0001-70	KOHLER IMPLEMENTOS AGRICOLAS LTDA	Não	Não	1	R\$ 15.000,0000	R\$ 15.000,0000	01/03/2023 07:36:49
<p>Marca: klr Fabricante: Kohler Modelo / Versão: ASSAL-ANO 2023- 0 KM Descrição Detalhada do Objeto Ofertado: arado subsolador tubular hidráulico modelo sem mola com 05 hastes, com a finalidade de eliminar camadas com pactadas do solo provocadas pelo transporte de máquinas pesadas no terreno, função de evitar que essas camadas compactadas causem erosão ao solo e assim aumentar a infiltração de água no solo facilitando o crescimento das raízes que necessitam de umidade para se desenvolver. equipamento de alta resistência, fácil, manuseio e de maior rendimento. fonte do recurso: transferência especial min. econ. 09032021-010379. Porte da empresa: Demais (Diferente de ME/EPP)</p>							
34.026.911/0001-00	AMANDA A. DE ALMEIDA IMPLEMENTOS AGRICOLAS	Sim	Não	1	R\$ 16.500,0000	R\$ 16.500,0000	28/02/2023 15:22:44
<p>Marca: PROPRIA Fabricante: ALMEIDA EQUIPAMENTOS Modelo / Versão: SBSAL 5x5 Descrição Detalhada do Objeto Ofertado: ARADO SUBSOLADOR TUBULAR HIDRÁULICO MODELO SEM MOLA COM 05 HASTES, COM A FINALIDADE DE ELIMINAR CAMADAS COM PACTADAS DO SOLO PROVOCADAS PELO TRANSPORTE DE MÁQUINAS PESADAS NO TERRENO. FUNÇÃO DE EVITAR QUE ESSAS CAMADAS COMPACTADAS CAUSEM EROSAO AO SOLO E ASSIM AUMENTAR A INFILTRAÇÃO DE ÁGUA NO SOLO FACILITANDO O CRESCIMENTO DAS RAÍZES QUE NECESSITAM DE UMIDADE PARA SE DESENVOLVER. EQUIPAM. DE ALTA RESISTÊNCIA, FÁCIL, MANUSEIO E DE MAIOR RENDIMENTO. Porte da empresa: ME/EPP</p>							
04.991.001/0001-04	FORMAGINI MÁQUINAS E EQUIPAMENTOS AGRICOLAS LTDA	Sim	Sim	1	R\$ 16.750,0000	R\$ 16.750,0000	01/03/2023 11:54:30
<p>Marca: FORMAQ Fabricante: FORMAGINI MÁQUINAS E EQUIPAMENTOS AGRÍCOLAS Modelo / Versão: ASTFS Descrição Detalhada do Objeto Ofertado: ARADO SUBSOLADOR TUBULAR, COM CINCO HASTE, ACOPLADOR NOS 3 PONTOS DO HIDRÁULICO, MODELO SEM MOLAS, COM A FINALIDADE DE ELIMINAR CAMADAS COMPACTAS DO SOLO, EQUIPAMENTO DE ALTA RESISTÊNCIA, NOVO COM GARANTIA. Porte da empresa: ME/EPP</p>							
41.431.621/0001-07	JS MÁQUINAS AGRICOLAS LTDA	Sim	Sim	1	R\$ 16.800,0000	R\$ 16.800,0000	13/02/2023 08:58:07
<p>Marca: BRASIMP Fabricante: BRASIMP IMPLEMENTOS Modelo / Versão: BASSHA Descrição Detalhada do Objeto Ofertado: ROÇADEIRA AGRÍCOLA - ARADO SUBSOLADOR TUBULAR</p>							

HIDRÁULICO MODELO SEM MOLA COM 05 HASTES, COM A FINALIDADE DE ELIMINAR CAMADAS COM PACTADAS DO SOLO PROVOCADAS PELO TRANSPORTE DE MÁQUINAS PESADAS NO TERRENO. FUNÇÃO DE EVITAR QUE ESSAS CAMADAS COMPACTADAS CAUSEM EROSAO AO SOLO E ASSIM AUMENTAR A INFILTRAÇÃO DE ÁGUA NO SOLO FACILITANDO O CRESCIMENTO DAS RAÍZES QUE NECESSITAM DE UMIDADE PARA SE DESENVOLVER. EQUIPAMENTO DE ALTA RESISTÊNCIA, FÁCIL, MANUSEIO E DE MAIOR RENDIMENTO. FONTE DO RECURSO: TRANSFERÊNCIA ESPECIAL MIN. ECON. 09032021-010379.

Porte da empresa: ME/EPP

20.963.380/0001-77 AGROPRACTA Sim Sim 1 R\$ 16.800,0000 R\$ 16.800,0000 28/02/2023 11:34:17
COMERCIO DE EQUIPAMENTOS LTDA.

Marca: ALGOR
Fabricante: ALGOR
Modelo / Versão: AAS5

Descrição Detalhada do Objeto Ofertado: Roçadeira agrícola - arado subsolador tubular hidráulico modelo sem mola com 05 hastes, com a finalidade de eliminar camadas com pactadas do solo provocadas pelo transporte de máquinas pesadas no terreno. função de evitar que essas camadas compactadas causem erosão ao solo e assim aumentar a infiltração de água no solo facilitando o crescimento das raízes que necessitam de umidade para se desenvolver. equipamento de alta resistência, fácil, manuseio e de maior rendimento. fonte do recurso: transferência especial min. econ. 09032021-010379.

Porte da empresa: ME/EPP

34.124.663/0001-30 ALBANI MATTE Sim Sim 1 R\$ 16.800,0000 R\$ 16.800,0000 28/02/2023 13:55:18
INDUSTRIA DE MAQUINAS AGRICOLAS LTDA

Marca: Albani Matté
Fabricante: ALBANI MATTÉ INDÚSTRIA DE MÁQUINAS AGRÍCOLAS LTDA
Modelo / Versão: SAM - 5H

Descrição Detalhada do Objeto Ofertado: ARADO SUBSOLADOR TUBULAR HIDRÁULICO MODELO SEM MOLA COM 05 HASTES, COM A FINALIDADE DE ELIMINAR CAMADAS COM PACTADAS DO SOLO PROVOCADAS PELO TRANSPORTE DE MÁQUINAS PESADAS NO TERRENO. FUNÇÃO DE EVITAR QUE ESSAS CAMADAS COMPACTADAS CAUSEM EROSAO AO SOLO E ASSIM AUMENTAR A INFILTRAÇÃO DE ÁGUA NO SOLO FACILITANDO O CRESCIMENTO DAS RAÍZES QUE NECESSITAM DE UMIDADE PARA SE DESENVOLVER. EQUIPAMENTO DE ALTA RESISTÊNCIA, FÁCIL, MANUSEIO E DE MAIOR RENDIMENTO. FONTE DO RECURSO: TRANSFERÊNCIA ESPECIAL MIN. ECON. 09032021-010379.

Porte da empresa: ME/EPP

80.577.794/0001-90 NELJ TERESINHA DA SILVA - MAQUINAS Sim Sim 1 R\$ 16.800,0000 R\$ 16.800,0000 28/02/2023 16:56:19

Marca: FORTE
Fabricante: FORTE
Modelo / Versão: AR 5

Descrição Detalhada do Objeto Ofertado: ARADO SUBSOLADOR TUBULAR HIDRÁULICO MODELO SEM MOLA COM 05 HASTES, COM A FINALIDADE DE ELIMINAR CAMADAS COM PACTADAS DO SOLO PROVOCADAS PELO TRANSPORTE DE MÁQUINAS PESADAS NO TERRENO. FUNÇÃO DE EVITAR QUE ESSAS CAMADAS COMPACTADAS CAUSEM EROSAO AO SOLO E ASSIM AUMENTAR A INFILTRAÇÃO DE ÁGUA NO SOLO FACILITANDO O CRESCIMENTO DAS RAÍZES QUE NECESSITAM DE UMIDADE PARA SE DESENVOLVER. EQUIPAMENTO DE ALTA RESISTÊNCIA, FÁCIL, MANUSEIO E DE MAIOR RENDIMENTO. FONTE DO RECURSO: TRANSFERÊNCIA ESPECIAL MIN. ECON. 09032021-010379.

Porte da empresa: ME/EPP

24.667.053/0001-29 BRUNO IRINEU PEREIRA COMERCIO DE PECAS E MANUTENCAO Sim Sim 1 R\$ 16.800,0000 R\$ 16.800,0000 01/03/2023 11:06:09

Marca: IRINEU MPA
Fabricante: IRINEU MPA
Modelo / Versão: ASTUBHIS

Descrição Detalhada do Objeto Ofertado: ARADO SUBSOLADOR TUBULAR HIDRÁULICO MODELO SEM MOLA COM 05 HASTES, COM A FINALIDADE DE ELIMINAR CAMADAS COM PACTADAS DO SOLO PROVOCADAS PELO TRANSPORTE DE MÁQUINAS PESADAS NO TERRENO. FUNÇÃO DE EVITAR QUE ESSAS CAMADAS COMPACTADAS CAUSEM EROSAO AO SOLO E ASSIM AUMENTAR A INFILTRAÇÃO DE ÁGUA NO SOLO FACILITANDO O CRESCIMENTO DAS RAÍZES QUE NECESSITAM DE UMIDADE PARA SE DESENVOLVER. EQUIPAMENTO DE ALTA RESISTÊNCIA, FÁCIL, MANUSEIO E DE MAIOR RENDIMENTO

Porte da empresa: ME/EPP

47.060.802/0001-50 JULIANA ANDRESSA SCHMITZ LTDA Sim Sim 1 R\$ 16.804,0100 R\$ 16.804,0100 27/02/2023 16:40:32

Marca: BUDNY
Fabricante: BUDNY
Modelo / Versão: ASB 5H

Descrição Detalhada do Objeto Ofertado: ROÇADEIRA AGRÍCOLA - ARADO SUBSOLADOR TUBULAR HIDRÁULICO MODELO SEM MOLA COM 05 HASTES, COM A FINALIDADE DE ELIMINAR CAMADAS COM PACTADAS DO SOLO PROVOCADAS PELO TRANSPORTE DE MÁQUINAS PESADAS NO TERRENO. FUNÇÃO DE EVITAR QUE ESSAS CAMADAS COMPACTADAS CAUSEM EROSAO AO SOLO E ASSIM AUMENTAR A INFILTRAÇÃO DE ÁGUA NO SOLO FACILITANDO O CRESCIMENTO DAS RAÍZES QUE NECESSITAM DE UMIDADE PARA SE DESENVOLVER. EQUIPAMENTO DE ALTA RESISTÊNCIA, FÁCIL, MANUSEIO E DE MAIOR RENDIMENTO. FONTE DO RECURSO: TRANSFERÊNCIA ESPECIAL MIN. ECON. 09032021- 010379.

Porte da empresa: ME/EPP

36.374.350/0001-65 DIOGO EMANUEL KUHN Sim Sim 1 R\$ 18.035,6800 R\$ 18.035,6800 14/02/2023 08:29:17

& CIA. LTDA

Marca: INDUSTRIAL BECKER
Fabricante: INDUSTRIAL BECKER
Modelo / Versão: ASM-5 - 1,60

Descrição Detalhada do Objeto Ofertado: Arado subsolador sem disco médio ASM-5 - 1,60 5 garras; Largura de corte: 1 60 m; Garra com altura de 65 cm (médio); Fixação das garras com chapinha e 4 parafusos ou com pino de segurança; Peso: 260 Kg; Opções de cores: Vermelho, Amarelo, Verde ou Azul.

Porte da empresa: ME/EPP

21.548.780/0001-89 VSS COMERCIO E SERVICO LTDA Sim Sim 1 R\$ 200.000,0000 R\$ 200.000,0000 14/02/2023 08:08:13

Marca: Ipacol
Fabricante: Ipacol
Modelo / Versão: EFA 5,0
Descrição Detalhada do Objeto Ofertado: Subsolador 5 Hastes
Porte da empresa: ME/EPP

Lances (Obs: lances com * na frente indicam que foram excluídos)

Valor do Lance	CNPJ/CPF	Data/Hora Registro
R\$ 200.000,0000	21.548.780/0001-89	01/03/2023 13:30:00:327
R\$ 18.035,6800	36.374.350/0001-65	01/03/2023 13:30:00:327
R\$ 16.804,0100	47.060.802/0001-50	01/03/2023 13:30:00:327
R\$ 16.800,0000	34.124.663/0001-30	01/03/2023 13:30:00:327
R\$ 16.800,0000	20.963.380/0001-77	01/03/2023 13:30:00:327
R\$ 16.800,0000	80.577.794/0001-90	01/03/2023 13:30:00:327
R\$ 16.800,0000	24.667.053/0001-29	01/03/2023 13:30:00:327
R\$ 16.800,0000	41.431.621/0001-07	01/03/2023 13:30:00:327
R\$ 16.750,0000	04.991.001/0001-04	01/03/2023 13:30:00:327
R\$ 16.500,0000	34.026.911/0001-00	01/03/2023 13:30:00:327
R\$ 15.000,0000	92.264.472/0001-70	01/03/2023 13:30:00:327
R\$ 13.690,0000	36.929.543/0001-35	01/03/2023 13:30:00:327
R\$ 13.000,0000	47.060.802/0001-50	01/03/2023 13:55:21:443
R\$ 12.000,0000	34.026.911/0001-00	01/03/2023 13:55:28:100
R\$ 11.900,0000	80.577.794/0001-90	01/03/2023 13:55:40:743
R\$ 11.000,0000	47.060.802/0001-50	01/03/2023 13:55:54:767
R\$ 11.500,0000	34.026.911/0001-00	01/03/2023 13:55:54:910
R\$ 10.300,0000	34.026.911/0001-00	01/03/2023 13:56:01:370
R\$ 10.000,0000	47.060.802/0001-50	01/03/2023 13:56:10:143
R\$ 9.000,0000	24.667.053/0001-29	01/03/2023 13:56:29:270
R\$ 8.000,0000	47.060.802/0001-50	01/03/2023 13:56:54:210
R\$ 7.900,0000	24.667.053/0001-29	01/03/2023 13:57:05:757
R\$ 7.500,0000	47.060.802/0001-50	01/03/2023 13:57:16:823
R\$ 7.300,0000	24.667.053/0001-29	01/03/2023 13:57:52:520
R\$ 6.000,0000	92.264.472/0001-70	01/03/2023 13:57:56:890
R\$ 5.500,0000	47.060.802/0001-50	01/03/2023 13:58:03:527
R\$ 6.500,0000	80.577.794/0001-90	01/03/2023 13:58:33:607
R\$ 5.200,0000	92.264.472/0001-70	01/03/2023 14:02:06:637
R\$ 16.749,9900	36.374.350/0001-65	01/03/2023 14:03:23:407
R\$ 6.499,9900	20.963.380/0001-77	01/03/2023 14:03:47:930
R\$ 5.450,0000	34.124.663/0001-30	01/03/2023 14:04:40:527
R\$ 5.000,0000	92.264.472/0001-70	01/03/2023 14:05:04:167

Não existem lances de desempate ME/EPP para o item

Eventos do Item

Evento	Data	Observações
Abertura	01/03/2023 13:55:09	Item aberto para lances.
Encerramento	01/03/2023 14:07:05	Item encerrado para lances.
Encerramento etapa aberta	01/03/2023 14:07:05	Item com etapa aberta encerrada.
Abertura do prazo - Convocação anexo	01/03/2023 14:49:23	Convocado para envio de anexo o fornecedor KOHLER IMPLEMENTOS AGRICOLAS LTDA, CNPJ/CPF: 92.264.472/0001-70.
Encerramento do prazo - Convocação anexo	01/03/2023 14:58:14	Encerrado o prazo de Convocação de Anexo pelo fornecedor KOHLER IMPLEMENTOS AGRICOLAS LTDA, CNPJ/CPF: 92.264.472/0001-70.
Aceite de proposta	02/03/2023 17:24:33	Aceite individual da proposta. Fornecedor: KOHLER IMPLEMENTOS AGRICOLAS LTDA, CNPJ/CPF: 92.264.472/0001-70, pelo melhor lance de R\$ 5.000,0000.

Habilitação de fornecedor 03/03/2023 10:42:43 Habilitação em grupo de propostas. Fornecedor: KOHLER IMPLEMENTOS AGRICOLAS LTDA - CNPJ/CPF: 92.264.472/0001-70

Não existem intenções de recurso para o item

Item: 15 - Equipamentos agrícola - peças / acessórios

Propostas Participaram deste item as empresas abaixo relacionadas, com suas respectivas propostas. (As propostas com * na frente foram desclassificadas)

CNPJ/CPF	Fornecedor	ME/EPP Equiparada	Declaração ME/EPP	Quantidade	Valor Unit.	Valor Global	Data/Hora Registro
36.929.543/0001-35	TERRAMAQ INSUMOS AGRICOLAS LTDA	Sim	Sim	1	R\$ 251.200,0000	R\$ 251.200,0000	14/02/2023 13:54:40
<p>Marca: Budny Fabricante: Budny Modelo / Versão: bdy 75 40s Descrição Detalhada do Objeto Ofertado: Trator agrícola com potência mínima do motor de 75 cv, fabricação nacional, tração 4x4, câmbio 12x12, pneus dianteiro novos 12.4x24 e traseiro novos mínimo 18.4x30, sistema de levante hidráulico com terceiro ponto e controle remoto de implementos cat. II, tomada de força independente com 540 rpm de acionamento mecânico, sistema elétrico completo com faróis de serviço e sinalética completa, cabine do operador plataforma. com toldo e arco de segurança. fonte do recurso: convênio 926215-2022 mapa Porte da empresa: ME/EPP</p>							
18.960.416/0001-17	SCHLICKMANN & ROTTA LTDA	Sim	Sim	1	R\$ 251.350,0000	R\$ 251.350,0000	28/02/2023 10:37:13
<p>Marca: YANMAR Fabricante: YANMAR Modelo / Versão: SOLIS 75 Descrição Detalhada do Objeto Ofertado: TRATOR AGRÍCOLA COM POTÊNCIA MÍNIMA DO MOTOR DE 75 CV, FABRICAÇÃO NACIONAL, TRACÇÃO 4X4, CÂMBIO 12X12, PNEUS DIANTEIRO NOVOS 12.4X24 E TRASEIRO NOVOS MÍNIMO 18.4X30, SISTEMA DE LEVANTE HIDRÁULICO COM TERCEIRO PONTO E CONTROLE REMOTO DE IMPLEMENTOS CAT. II, TOMADA DE FORÇA INDEPENDENTE COM 540 RPM DE ACIONAMENTO MECÂNICO, SISTEMA ELÉTRICO COMPLETO COM FARÓIS DE SERVIÇO E SINALÉTICA COMPLETA. CABINE DO OPERADOR PLATAFORMADA. COM TOLDO E ARCO DE SEGURANÇA. FONTE DO RECURSO: CONVÊNIO 926215-2022 MAPA. No preço proposto acima, já estão incluídas todas e quaisquer despesas com frete/transporte/entrega, mão de obra para carga e descarga, seguros, encargos sociais, tributos, equipamentos e/ou contribuições e quaisquer outras despesas necessárias e indispensáveis que incidam ou vierem a incidirem sobre o objeto proposto. A proponente se obriga a cumprir todos os termos de contratação indicadas nos documentos que compõem a licitação. Validade da proposta: 60 (sessenta) dias, a contar da data fixada para a abertura Entrega: 90 (noventa) dias após a solicitação formal. Garantia: Conforme Edital. Pagamento: o pagamento será efetuado, em parcela única, no prazo máximo de 15 (quinze) dias contados do recebimento definitivo do objeto desta contratação. Porte da empresa: ME/EPP</p>							
09.094.549/0001-67	LANDISEL TRATORES LTDA	Sim	Sim	1	R\$ 251.366,0000	R\$ 251.366,0000	01/03/2023 08:35:33
<p>Marca: Landini Fabricante: Landini do Brasil Modelo / Versão: Brutus 80 Descrição Detalhada do Objeto Ofertado: Trator agrícola de pneus , novo, Marca Landini, Modelo Brutus 80 4x4, Com motor diesel de 4 cilindros turbo, com 80 cvs. de fabricação nacional, Plataforma, Com capota do operador. E demais características solicitadas no edital. Porte da empresa: ME/EPP</p>							
47.060.802/0001-50	JULIANA ANDRESSA SCHMITZ LTDA	Sim	Sim	1	R\$ 251.366,6600	R\$ 251.366,6600	27/02/2023 16:40:32
<p>Marca: BUDNY Fabricante: BUDNY Modelo / Versão: B0Y 7540S Descrição Detalhada do Objeto Ofertado: TRATOR AGRÍCOLA COM POTÊNCIA MÍNIMA DO MOTOR DE 75 CV, FABRICAÇÃO NACIONAL, TRACÇÃO 4X4, CÂMBIO 12X12, PNEUS DIANTEIRO NOVOS 12.4X24 E TRASEIRO NOVOS MÍNIMO 18.4X30, SISTEMA DE LEVANTE HIDRÁULICO COM TERCEIRO PONTO E CONTROLE REMOTO DE IMPLEMENTOS CAT. II, TOMADA DE FORÇA INDEPENDENTE COM 540 RPM DE ACIONAMENTO MECÂNICO, SISTEMA ELÉTRICO COMPLETO COM FARÓIS DE SERVIÇO E SINALÉTICA 1,00 UN 251.366,66 251.366,66 COMPLETA. CABINE DO OPERADOR PLATAFORMADA. COM TOLDO E ARCO DE SEGURANÇA. FONTE DO RECURSO: CONVÊNIO 926215-2022 MAPA. Porte da empresa: ME/EPP</p>							

Lances (Obs: lances com * na frente indicam que foram excluídos)

Valor do Lance	CNPJ/CPF	Data/Hora Registro
R\$ 251.366,6600	47.060.802/0001-50	01/03/2023 13:30:00:327
R\$ 251.366,0000	09.094.549/0001-67	01/03/2023 13:30:00:327
R\$ 251.350,0000	18.960.416/0001-17	01/03/2023 13:30:00:327
R\$ 251.200,0000	36.929.543/0001-35	01/03/2023 13:30:00:327
R\$ 250.000,0000	47.060.802/0001-50	01/03/2023 13:56:25:930
R\$ 249.000,0000	18.960.416/0001-17	01/03/2023 13:58:21:560
R\$ 245.000,0000	47.060.802/0001-50	01/03/2023 13:58:48:793
R\$ 244.000,0000	18.960.416/0001-17	01/03/2023 13:59:50:373

R\$ 242.000,0000	47.060.802/0001-50	01/03/2023 13:59:56:527
R\$ 241.000,0000	18.960.416/0001-17	01/03/2023 14:00:41:880
R\$ 240.000,0000	47.060.802/0001-50	01/03/2023 14:01:42:307
R\$ 239.000,0000	18.960.416/0001-17	01/03/2023 14:02:14:020
R\$ 238.900,0000	09.094.549/0001-67	01/03/2023 14:03:06:793
R\$ 220.000,0000	47.060.802/0001-50	01/03/2023 14:03:09:273
R\$ 219.500,0000	18.960.416/0001-17	01/03/2023 14:03:32:160
R\$ 215.000,0000	47.060.802/0001-50	01/03/2023 14:04:19:933
R\$ 214.500,0000	18.960.416/0001-17	01/03/2023 14:04:31:600
R\$ 210.000,0000	47.060.802/0001-50	01/03/2023 14:04:40:463
R\$ 209.500,0000	18.960.416/0001-17	01/03/2023 14:05:07:907
R\$ 208.000,0000	47.060.802/0001-50	01/03/2023 14:05:12:933
R\$ 207.900,0000	18.960.416/0001-17	01/03/2023 14:05:28:533
R\$ 207.000,0000	47.060.802/0001-50	01/03/2023 14:05:33:213
R\$ 206.500,0000	18.960.416/0001-17	01/03/2023 14:05:50:440
R\$ 206.000,0000	47.060.802/0001-50	01/03/2023 14:05:54:300
R\$ 205.500,0000	18.960.416/0001-17	01/03/2023 14:06:08:420
R\$ 204.000,0000	47.060.802/0001-50	01/03/2023 14:06:36:387
R\$ 203.500,0000	18.960.416/0001-17	01/03/2023 14:06:49:277
R\$ 202.000,0000	47.060.802/0001-50	01/03/2023 14:07:12:433
R\$ 201.500,0000	18.960.416/0001-17	01/03/2023 14:07:24:770
R\$ 201.000,0000	47.060.802/0001-50	01/03/2023 14:07:34:637
R\$ 200.900,0000	18.960.416/0001-17	01/03/2023 14:07:51:420
R\$ 200.000,0000	47.060.802/0001-50	01/03/2023 14:07:56:463
R\$ 199.999,0000	18.960.416/0001-17	01/03/2023 14:08:32:787
R\$ 199.000,0000	47.060.802/0001-50	01/03/2023 14:08:37:513

Não existem lances de desempate ME/EPP para o item

Eventos do Item

Evento	Data	Observações
Abertura	01/03/2023 13:55:57	Item aberto para lances.
Encerramento	01/03/2023 14:10:38	Item encerrado para lances.
Encerramento etapa aberta	01/03/2023 14:10:38	Item com etapa aberta encerrada.
Abertura do prazo - Convocação anexo	01/03/2023 14:50:19	Convocado para envio de anexo o fornecedor JULIANA ANDRESSA SCHMITZ LTDA, CNPJ/CPF: 47.060.802/0001-50.
Encerramento do prazo - Convocação anexo	01/03/2023 14:50:57	Encerrado o prazo de Convocação de Anexo pelo fornecedor JULIANA ANDRESSA SCHMITZ LTDA, CNPJ/CPF: 47.060.802/0001-50.
Aceite de proposta	02/03/2023 17:19:41	Aceite individual da proposta. Fornecedor: JULIANA ANDRESSA SCHMITZ LTDA, CNPJ/CPF: 47.060.802/0001-50, pelo melhor lance de R\$ 199.000,0000.
Habilitação de fornecedor	03/03/2023 10:42:43	Habilitação em grupo de propostas. Fornecedor: JULIANA ANDRESSA SCHMITZ LTDA - CNPJ/CPF: 47.060.802/0001-50

Não existem intenções de recurso para o item

Item: 16 - Equipamentos Agrícola - Peças / Acessórios

Propostas Participaram deste item as empresas abaixo relacionadas, com suas respectivas propostas. (As propostas com * na frente foram desclassificadas)

CNPJ/CPF	Fornecedor	ME/EPP Equiparada	Declaração ME/EPP	Quantidade	Valor Unit.	Valor Global	Data/Hora Registro
36.929.543/0001-35	TERRAMAQ INSUMOS AGRICOLAS LTDA	Sim	Sim	1	R\$ 249.980,0000	R\$ 249.980,0000	14/02/2023 13:54:40
<p>Marca: Budny Fabricante: Budny Modelo / Versão: bdy 75 40s Descrição Detalhada do Objeto Ofertado: Trator agrícola com potência mínima do motor de 75 cv, fabricação nacional, tração 4x4, câmbio 12x12, pneus dianteiro novos 12.4x24 e traseiro novos mínimo 18.4x30, sistema de levante hidráulico com terceiro ponto e controle remoto de implementos cat. II, tomada de força independente com 540 rpm de acionamento mecânico, sistema elétrico completo com faróis de serviço e sinalética completa, cabine do operador plataforma. com toldo e arco de segurança. fonte do recurso: recursos livres, Porte da empresa: ME/EPP</p>							
18.960.416/0001-17	SCHLICKMANN & ROTTA LTDA	Sim	Sim	1	R\$ 251.366,0000	R\$ 251.366,0000	28/02/2023 10:40:40

0100657

Marca: YANMAR
Fabricante: YANMAR
Modelo / Versão: SOLIS 75

Descrição Detalhada do Objeto Ofertado: TRATOR AGRÍCOLA COM POTÊNCIA MÍNIMA DO MOTOR DE 75 CV, FABRICAÇÃO NACIONAL, TRACÇÃO 4x4, CÂMBIO 12X12, PNEUS DIANTEIRO NOVOS 12.4X24 E TRASEIRO NOVOS MÍNIMO 18.4X30, SISTEMA DE LEVANTE HIDRÁULICO COM TERCEIRO PONTO E CONTROLE REMOTO DE IMPLEMENTOS CAT. II, TOMADA DE FORÇA INDEPENDENTE COM 540 RPM DE ACIONAMENTO MECÂNICO, SISTEMA ELÉTRICO COMPLETO COM FARÓIS DE SERVIÇO E SINALÉTICA COMPLETA. CABINE DO OPERADOR PLATAFORMADA, COM TOLDO E ARCO DE SEGURANÇA. FONTE DO RECURSO: RECURSOS LIVRES. No preço proposto acima, já estão incluídas todas e quaisquer despesas com frete/transporte/entrega, mão de obra para carga e descarga, seguros, encargos sociais, tributos, equipamentos e/ou contribuições e quaisquer outras despesas necessárias e indispensáveis que incidam ou vierem a incidirem sobre o objeto proposto. A proponente se obriga a cumprir todos os termos da contratação indicadas nos documentos que compõem a licitação. Validade da proposta: 60 (sessenta) dias, a contar da data fixada para a abertura Entrega: 90 (noventa) dias após a solicitação formal. Garantia: Conforme Edital. Pagamento: o pagamento será efetuado, em parcela única, no prazo máximo de 15 (quinze) dias contados do recebimento definitivo do objeto desta contratação.

Porte da empresa: ME/EPP

09.094.549/0001-67	LANDISEL TRATORES LTDA	Sim	Sim	1	R\$ 251.366,0000	R\$ 251.366,0000	01/03/2023 08:35:33
--------------------	------------------------	-----	-----	---	------------------	------------------	---------------------

Marca: Landini
Fabricante: Landini do Brasil
Modelo / Versão: Brutus 80

Descrição Detalhada do Objeto Ofertado: Trator agrícola de pneus, novo, marca Landini, Modelo Brutus 80 4x4, Com motor diesel 4 cilindros turbo com 80 cv. Com capota para operador, plataforma, de fabricação nacional. e demais características solicitadas no edital.

Porte da empresa: ME/EPP

47.060.802/0001-50	JULIANA ANDRESSA SCHMITZ LTDA	Sim	Sim	1	R\$ 251.366,6600	R\$ 251.366,6600	27/02/2023 16:40:32
--------------------	-------------------------------	-----	-----	---	------------------	------------------	---------------------

Marca: BUDNY
Fabricante: BUDNY
Modelo / Versão: BDY 7540S

Descrição Detalhada do Objeto Ofertado: TRATOR AGRÍCOLA COM POTÊNCIA MÍNIMA DO MOTOR DE 75 CV, FABRICAÇÃO NACIONAL, TRACÇÃO 4x4, CÂMBIO 12X12, PNEUS DIANTEIRO NOVOS 12.4X24 E TRASEIRO NOVOS MÍNIMO 18.4X30, SISTEMA DE LEVANTE HIDRÁULICO COM TERCEIRO PONTO E CONTROLE REMOTO DE IMPLEMENTOS CAT. II, TOMADA DE FORÇA INDEPENDENTE COM 540 RPM DE ACIONAMENTO MECÂNICO, SISTEMA ELÉTRICO COMPLETO COM FARÓIS DE SERVIÇO E SINALÉTICA COMPLETA. CABINE DO OPERADOR PLATAFORMADA, COM TOLDO E ARCO DE SEGURANÇA. FONTE DO RECURSO: RECURSOS LIVRES

Porte da empresa: ME/EPP

Lances (Obs: lances com * na frente indicam que foram excluídos)

Valor do Lance	CNPJ/CPF	Data/Hora Registro
R\$ 251.366,6600	47.060.802/0001-50	01/03/2023 13:30:00:327
R\$ 251.366,0000	18.960.416/0001-17	01/03/2023 13:30:00:327
R\$ 251.366,0000	09.094.549/0001-67	01/03/2023 13:30:00:327
R\$ 249.980,0000	36.929.543/0001-35	01/03/2023 13:30:00:327
R\$ 249.000,0000	18.960.416/0001-17	01/03/2023 14:02:43:240
R\$ 220.000,0000	47.060.802/0001-50	01/03/2023 14:03:16:947
R\$ 219.950,0000	18.960.416/0001-17	01/03/2023 14:03:42:907
R\$ 215.000,0000	47.060.802/0001-50	01/03/2023 14:04:24:037
R\$ 214.999,0000	18.960.416/0001-17	01/03/2023 14:04:47:363
R\$ 210.000,0000	47.060.802/0001-50	01/03/2023 14:04:54:633
R\$ 209.999,0000	18.960.416/0001-17	01/03/2023 14:05:19:103
R\$ 208.000,0000	47.060.802/0001-50	01/03/2023 14:05:23:423
R\$ 207.500,0000	18.960.416/0001-17	01/03/2023 14:05:39:933
R\$ 207.000,0000	47.060.802/0001-50	01/03/2023 14:05:46:870
R\$ 206.200,0000	18.960.416/0001-17	01/03/2023 14:05:58:537
R\$ 206.000,0000	47.060.802/0001-50	01/03/2023 14:06:02:857
R\$ 205.800,0000	18.960.416/0001-17	01/03/2023 14:06:18:853
R\$ 204.000,0000	47.060.802/0001-50	01/03/2023 14:06:40:677
R\$ 203.999,0000	18.960.416/0001-17	01/03/2023 14:07:01:100
R\$ 202.000,0000	47.060.802/0001-50	01/03/2023 14:07:16:497
R\$ 201.899,0000	18.960.416/0001-17	01/03/2023 14:07:38:543
R\$ 201.000,0000	47.060.802/0001-50	01/03/2023 14:07:46:413
R\$ 200.900,0000	18.960.416/0001-17	01/03/2023 14:08:03:637
R\$ 200.000,0000	47.060.802/0001-50	01/03/2023 14:08:08:353
R\$ 199.999,0000	18.960.416/0001-17	01/03/2023 14:08:24:603
R\$ 199.000,0000	47.060.802/0001-50	01/03/2023 14:08:42:630

Não existem lances de desempate ME/EPP para o item

Eventos do Item

Evento	Data	Observações
Abertura	01/03/2023 14:02:17	Item aberto para lances.
Encerramento sem prorrogação	01/03/2023 14:12:18	Item aguardando decisão sobre reinício ou encerramento da etapa aberta.
Encerramento	01/03/2023 14:14:09	Item encerrado para lances.
Encerramento etapa aberta	01/03/2023 14:14:09	Item com etapa aberta encerrada.
Abertura do prazo - Convocação anexo	01/03/2023 14:50:36	Convocado para envio de anexo o fornecedor JULIANA ANDRESSA SCHMITZ LTDA, CNPJ/CPF: 47.060.802/0001-50.
Encerramento do prazo - Convocação anexo	01/03/2023 14:51:18	Encerrado o prazo de Convocação de Anexo pelo fornecedor JULIANA ANDRESSA SCHMITZ LTDA, CNPJ/CPF: 47.060.802/0001-50.
Aceite de proposta	02/03/2023 17:18:25	Aceite individual da proposta. Fornecedor: JULIANA ANDRESSA SCHMITZ LTDA, CNPJ/CPF: 47.060.802/0001-50, pelo melhor lance de R\$ 199.000,0000.
Habilitação de fornecedor	03/03/2023 10:42:43	Habilitação em grupo de propostas. Fornecedor: JULIANA ANDRESSA SCHMITZ LTDA - CNPJ/CPF: 47.060.802/0001-50
Não existem intenções de recurso para o item		

Troca de Mensagens

Sistema	Data	Mensagem
Sistema	01/03/2023 13:30:00	A sessão pública está aberta. Nesta compra foi realizada a análise de propostas automática e todas foram classificadas para a fase de lances. Até 5 itens poderão estar em disputa simultaneamente e o período de abertura para disputa será entre 13:30 e 17:30. Mantenham-se conectados.
Sistema	01/03/2023 13:30:01	O item 2 foi aberto. Solicitamos o envio de lances.
Sistema	01/03/2023 13:30:02	O item 3 foi aberto. Solicitamos o envio de lances.
Sistema	01/03/2023 13:30:02	O item 5 foi aberto. Solicitamos o envio de lances.
Sistema	01/03/2023 13:30:03	O item 6 foi aberto. Solicitamos o envio de lances.
Sistema	01/03/2023 13:30:04	O item 7 foi aberto. Solicitamos o envio de lances.
Sistema	01/03/2023 13:41:09	O item 6 está encerrado.
Sistema	01/03/2023 13:41:10	O item 8 foi aberto. Solicitamos o envio de lances.
Sistema	01/03/2023 13:42:36	O item 2 está encerrado.
Sistema	01/03/2023 13:42:37	O item 9 foi aberto. Solicitamos o envio de lances.
Sistema	01/03/2023 13:43:30	O item 3 está encerrado.
Sistema	01/03/2023 13:43:31	O item 10 foi aberto. Solicitamos o envio de lances.
Sistema	01/03/2023 13:43:31	Algumas propostas do item 10 estão empatadas. Solicitamos o envio de lances.
Sistema	01/03/2023 13:44:58	O item 5 está encerrado.
Sistema	01/03/2023 13:44:58	O item 5 teve empate real para o valor 14.900,0000. Procedeu-se o sorteio eletrônico entre os fornecedores com propostas empatadas. Acompanhe as convocações no Julgamento de Propostas.
Sistema	01/03/2023 13:45:02	O item 11 foi aberto. Solicitamos o envio de lances.
Sistema	01/03/2023 13:49:41	O item 7 teve empate real para o valor 43.200,0000. Procedeu-se o sorteio eletrônico entre os fornecedores com propostas empatadas. Acompanhe as convocações no Julgamento de Propostas.
Sistema	01/03/2023 13:49:41	O item 7 está encerrado.
Sistema	01/03/2023 13:49:43	O item 12 foi aberto. Solicitamos o envio de lances.
Sistema	01/03/2023 13:53:51	O item 9 está encerrado.
Sistema	01/03/2023 13:53:52	O item 13 foi aberto. Solicitamos o envio de lances.

010658

Sistema	01/03/2023 13:55:08	O item 10 está encerrado.
Sistema	01/03/2023 13:55:09	O item 14 foi aberto. Solicitamos o envio de lances.
Sistema	01/03/2023 13:55:56	O item 8 teve empate real para o valor 64.600,0000. Procedeu-se o sorteio eletrônico entre os fornecedores com propostas empatadas. Acompanhe as convocações no Julgamento de Propostas.
Sistema	01/03/2023 13:55:56	O item 8 está encerrado.
Sistema	01/03/2023 13:55:57	O item 15 foi aberto. Solicitamos o envio de lances.
Sistema	01/03/2023 14:02:16	O item 11 está encerrado.
Sistema	01/03/2023 14:02:17	O item 16 foi aberto. Solicitamos o envio de lances.
Sistema	01/03/2023 14:06:43	O item 13 terá desempate Me/Epp do lance. Mantenham-se conectados.
Sistema	01/03/2023 14:06:43	Sr. Fornecedor CAROLINE HANNEMANN LTDA, CPF/CNPJ 34.131.546/0001-01, em cumprimento à Lei Complementar 123 de 14/12/2006, você poderá enviar ou desistir de apresentar lance final e único para o item 13 até às 14:11:43 do dia 01/03/2023. Acesse a Sala de Disputa.
Sistema	01/03/2023 14:07:05	O item 14 está encerrado.
Sistema	01/03/2023 14:07:11	O item 13 teve o 1º desempate Me/Epp encerrado. O fornecedor CAROLINE HANNEMANN LTDA, CPF/CNPJ 34.131.546/0001-01 enviou um lance no valor de R\$ 394.500,0000.
Sistema	01/03/2023 14:07:11	O item 13 está encerrado.
Sistema	01/03/2023 14:10:02	O item 12 teve empate real para o valor 34.300,0000. Procedeu-se o sorteio eletrônico entre os fornecedores com propostas empatadas. Acompanhe as convocações no Julgamento de Propostas.
Sistema	01/03/2023 14:10:02	O item 12 está encerrado.
Sistema	01/03/2023 14:10:38	O item 15 está encerrado.
Sistema	01/03/2023 14:12:18	O item 16 está aguardando decisão de reinício ou encerramento da etapa aberta pelo pregoeiro.
Sistema	01/03/2023 14:14:09	O item 16 está encerrado.
Sistema	01/03/2023 14:14:20	A etapa de julgamento de propostas foi iniciada. Acompanhe essa etapa na funcionalidade "Acompanhar Julgamento / Habilitação / Admissibilidade".
Pregoeiro	01/03/2023 14:42:01	BOA TARDE A TODOS, A DEMORA E COMEÇAR A CHAMAR TODOS PARA APRESENTAÇÃO DA PROPOSTA ATUALIZADA É DEVIDO A INSTABILIDADES APRESENTADAS NO SISTEMA.
Pregoeiro	01/03/2023 14:42:25	A EMPRESA CONVOCADA TERÁ O PRAZO DE 2 HORAS PARA ANEXAR PROPOSTA ATUALIZADA.
Sistema	01/03/2023 14:43:08	Senhor fornecedor MARCIO MARCELO ZIMMERMANN LTDA, CNPJ/CPF: 10.839.707/0001-40, solicito o envio do anexo referente ao item 2.
Sistema	01/03/2023 14:43:29	Senhor fornecedor CAROLINE HANNEMANN LTDA, CNPJ/CPF: 34.131.546/0001-01, solicito o envio do anexo referente ao item 3.
Sistema	01/03/2023 14:43:54	Senhor fornecedor ALBANI MATTE INDUSTRIA DE MAQUINAS AGRICOLAS LTDA, CNPJ/CPF: 34.124.663/0001-30, solicito o envio do anexo referente ao item 5.
Sistema	01/03/2023 14:44:15	Senhor fornecedor BRL INDUSTRIA DE EQUIPAMENTOS RODOVIARIOS E AGRICOLAS LTDA, CNPJ/CPF: 27.438.098/0001-10, solicito o envio do anexo referente ao item 6.
Sistema	01/03/2023 14:44:40	Senhor fornecedor IRMAOS SCHONS LTDA, CNPJ/CPF: 11.186.884/0001-37, solicito o envio do anexo referente ao item 7.
Sistema	01/03/2023 14:45:42	Senhor fornecedor JEAN PYER VIVIAN LTDA, CNPJ/CPF: 06.161.649/0001-70, solicito o envio do anexo referente ao item 8.
Sistema	01/03/2023 14:46:17	Senhor fornecedor AMANDA A. DE ALMEIDA IMPLEMENTOS AGRICOLAS, CNPJ/CPF: 34.026.911/0001-00, solicito o envio do anexo referente ao item 9.
Sistema	01/03/2023 14:46:50	Senhor fornecedor JULIANA ANDRESSA SCHMITZ LTDA, CNPJ/CPF: 47.060.802/0001-50, solicito o envio do anexo referente ao item 10.
Sistema	01/03/2023 14:47:44	Senhor fornecedor AGRO DIVISA IMPLEMENTOS AGRICOLAS LTDA, CNPJ/CPF: 34.957.137/0001-50, solicito o envio do anexo referente ao item 11.
Sistema	01/03/2023 14:47:54	Senhor Pregoeiro, o fornecedor JULIANA ANDRESSA SCHMITZ LTDA, CNPJ/CPF: 47.060.802/0001-50, enviou o anexo para o item 10.
Sistema	01/03/2023 14:48:10	Senhor fornecedor BRUNO IRINEU PEREIRA COMERCIO DE PECAS E MANUTENCAO, CNPJ/CPF: 24.667.053/0001-29, solicito o envio do anexo referente ao item 12.
Sistema	01/03/2023 14:48:12	Senhor fornecedor BRUNO IRINEU PEREIRA COMERCIO DE PECAS E MANUTENCAO, CNPJ/CPF: 24.667.053/0001-29, solicito o envio do anexo referente ao item 12.
Sistema	01/03/2023 14:48:13	Senhor fornecedor BRUNO IRINEU PEREIRA COMERCIO DE PECAS E MANUTENCAO, CNPJ/CPF: 24.667.053/0001-29, solicito o envio do anexo referente ao item 12.

Sistema	01/03/2023 14:48:14	Senhor fornecedor BRUNO IRINEU PEREIRA COMERCIO DE PECAS E MANUTENCAO, CNPJ/CPF: 24.667.053/0001-29, solicito o envio do anexo referente ao item 12.	
Sistema	01/03/2023 14:49:23	Senhor fornecedor KOHLER IMPLEMENTOS AGRICOLAS LTDA, CNPJ/CPF: 92.264.472/0001-70, solicito o envio do anexo referente ao item 14.	
Sistema	01/03/2023 14:49:25	Senhor Pregoeiro, o fornecedor ALBANI MATTE INDUSTRIA DE MAQUINAS AGRICOLAS LTDA, CNPJ/CPF: 34.124.663/0001-30, enviou o anexo para o item 5.	
Sistema	01/03/2023 14:49:45	Senhor fornecedor CAROLINE HANNEMANN LTDA, CNPJ/CPF: 34.131.546/0001-01, solicito o envio do anexo referente ao item 13.	
Sistema	01/03/2023 14:50:19	Senhor fornecedor JULIANA ANDRESSA SCHMITZ LTDA, CNPJ/CPF: 47.060.802/0001-50, solicito o envio do anexo referente ao item 15.	
Sistema	01/03/2023 14:50:36	Senhor fornecedor JULIANA ANDRESSA SCHMITZ LTDA, CNPJ/CPF: 47.060.802/0001-50, solicito o envio do anexo referente ao item 16.	
Sistema	01/03/2023 14:50:57	Senhor Pregoeiro, o fornecedor JULIANA ANDRESSA SCHMITZ LTDA, CNPJ/CPF: 47.060.802/0001-50, enviou o anexo para o item 15.	
Sistema	01/03/2023 14:51:18	Senhor Pregoeiro, o fornecedor JULIANA ANDRESSA SCHMITZ LTDA, CNPJ/CPF: 47.060.802/0001-50, enviou o anexo para o item 16.	
Sistema	01/03/2023 14:52:25	Senhor Pregoeiro, o fornecedor AGRO DIVISA IMPLEMENTOS AGRICOLAS LTDA, CNPJ/CPF: 34.957.137/0001-50, enviou o anexo para o item 11.	
Sistema	01/03/2023 14:55:31	Senhor Pregoeiro, o fornecedor BRL INDUSTRIA DE EQUIPAMENTOS RODOVIARIOS E AGRICOLAS LTDA, CNPJ/CPF: 27.438.098/0001-10, enviou o anexo para o item 6.	
Sistema	01/03/2023 14:55:37	Senhor Pregoeiro, o fornecedor BRUNO IRINEU PEREIRA COMERCIO DE PECAS E MANUTENCAO, CNPJ/CPF: 24.667.053/0001-29, enviou o anexo para o item 12.	
Sistema	01/03/2023 14:56:01	Senhor Pregoeiro, o fornecedor AMANDA A. DE ALMEIDA IMPLEMENTOS AGRICOLAS, CNPJ/CPF: 34.026.911/0001-00, enviou o anexo para o item 9.	
Sistema	01/03/2023 14:58:14	Senhor Pregoeiro, o fornecedor KOHLER IMPLEMENTOS AGRICOLAS LTDA, CNPJ/CPF: 92.264.472/0001-70, enviou o anexo para o item 14.	
Sistema	01/03/2023 14:59:32	Senhor Pregoeiro, o fornecedor CAROLINE HANNEMANN LTDA, CNPJ/CPF: 34.131.546/0001-01, enviou o anexo para o item 3.	
Sistema	01/03/2023 15:00:07	Senhor Pregoeiro, o fornecedor CAROLINE HANNEMANN LTDA, CNPJ/CPF: 34.131.546/0001-01, enviou o anexo para o item 13.	
Sistema	01/03/2023 15:02:38	Senhor Pregoeiro, o fornecedor JEAN PYER VIVIAN LTDA, CNPJ/CPF: 06.161.649/0001-70, enviou o anexo para o item 8.	
Sistema	01/03/2023 15:12:30	Senhor Pregoeiro, o fornecedor IRMAOS SCHONS LTDA, CNPJ/CPF: 11.186.884/0001-37, enviou o anexo para o item 7.	
Sistema	01/03/2023 15:26:24	Senhor Pregoeiro, o fornecedor MARCIO MARCELO ZIMMERMANN LTDA, CNPJ/CPF: 10.839.707/0001-40, enviou o anexo para o item 2.	
Sistema	01/03/2023 17:17:18	Senhor fornecedor JULIANA ANDRESSA SCHMITZ LTDA, CNPJ/CPF: 47.060.802/0001-50, solicito o envio do anexo referente ao item 6.	
Pregoeiro	01/03/2023 17:17:49	Para BRL INDUSTRIA DE EQUIPAMENTOS RODOVIARIOS E AGRICOLAS LTDA - A EMPRESA FOI DESCLASSIFICA PORQUE ESTÁ IMPEDIDA DE LICITAR COM OS MUNICIPIOS DE CHOPINZINHO, TERRA BOA E SÃO MIGUEL DO IGUAÇU	
	27.438.098/0001-10	01/03/2023 17:30:30	BOA TARDE SR PREGOEIRO TUDO BEM? PEÇO SO UM INSTANTE POR FAVOR ESTOU COM PROBLEMAS DE INTERNET
	27.438.098/0001-10	01/03/2023 17:39:37	As restrições são municipais sr pregoeiro
	27.438.098/0001-10	01/03/2023 17:42:15	MUNICÍPIO DE SÃO MIGUEL DO IGUAÇU; Que seja declarado o Impedimento da empresa de licitar e contratar com Administração, MUNICÍPIO DE CHOPINZINHO: suspensão temporária de participação em licitação e impedimento de contratar com a Administração, por prazo
	27.438.098/0001-10	01/03/2023 17:42:32	MUNICÍPIO DE TERRA BOA: III - suspensão temporária de participação em licitação e impedimento de contratar com a Administração, por prazo
Sistema	02/03/2023 09:18:17	Senhor Pregoeiro, o fornecedor JULIANA ANDRESSA SCHMITZ LTDA, CNPJ/CPF: 47.060.802/0001-50, enviou o anexo para o item 6.	
Pregoeiro	02/03/2023 09:23:00	A EMPRESA JULIANA ANDRESSA SCHMITZ LTDA , ENVIOU A PROPOSTA DO ITEM 06 POR E-MAIL, PELO MOTIVO DO COMPRASNET ESTAR COM INCONSISTÊNCIAS	
Pregoeiro	02/03/2023 09:52:54	Para JEAN PYER VIVIAN LTDA - BOM DIA AGUARDAREI ATÉ AS : PARA QUE A EMPRESA ENVIE O FOLDER DO ITEM 08, PARA QUE POSSAMOS AVERIGUAR AS ESPECIFICAÇÕES, CASO NÃO ENVIE A EMPRESA SERÁ DESCLASSICADA	
Sistema	02/03/2023 09:53:05	Senhor fornecedor JEAN PYER VIVIAN LTDA, CNPJ/CPF: 06.161.649/0001-70, solicito o envio do anexo referente ao item 8.	
Sistema	03/03/2023 10:42:44	Srs. Fornecedores, está aberto o prazo para registro de intenção de recursos para os itens/grupos na situação de "aceito e habilitado" ou "cancelado no julgamento".	
Pregoeiro	03/03/2023 10:48:39	Foi informado o prazo final para registro de intenção de recursos: 03/03/2023 às 11:45:00.	

Eventos da Licitação

Evento	Data/Hora	Observações
--------	-----------	-------------

01:05:59

03/03/2023, 14:29

Compras.gov.br - O SITE DE COMPRAS DO GOVERNO

Alteração abertura da sessão pública	07/02/2023 08:30:00	Previsão de abertura: 07/02/2023 08:40:00; Motivo: Medida administrativa; Justificativa: Pregoeiro não definido para a compra.
Alteração abertura da sessão pública	07/02/2023 08:40:00	Previsão de abertura: Sem prazo definido; Motivo: Medida administrativa; Justificativa: Pregoeiro não definido para a compra.
Alteração equipe	07/02/2023 14:47:34	
Alteração abertura da sessão pública	07/02/2023 14:48:31	Previsão de abertura: 14/02/2023 08:30:00; Motivo: Medida administrativa; Justificativa: DEVIDO A REUNÃO MARCADA PARA A O MESMO DIA E HORA
Abertura da sessão pública	01/03/2023 13:30:00	Abertura da sessão pública
Julgamento de propostas	01/03/2023 14:14:19	Início da etapa de julgamento de propostas
Abertura do prazo	03/03/2023 10:42:44	Abertura de prazo para intenção de recurso
Fechamento do prazo	03/03/2023 10:48:39	Fechamento de prazo para registro de intenção de recurso: 03/03/2023 às 11:45:00.

Após encerramento da Sessão Pública, os licitantes melhores classificados foram declarados vencedores dos respectivos itens. Foi divulgado o resultado da Sessão Pública e foi concedido o prazo recursal conforme preconiza o artigo 45, do Decreto Nº 10.024 de 20 de setembro de 2019. Nada mais havendo a declarar, foi encerrada a sessão às 13:54 horas do dia 03 de março de 2023, cuja ata foi lavrada e assinada pelo Pregoeiro e Equipe de Apoio.

ROSELIA KRIGER BECKER PAGANI
Pregoeiro Oficial

JEANDRA WILMSEN
Equipe de Apoio

 Imprimir o Relatório

[Voltar](#)



Pregão/Concorrência Eletrônica



GOVERNO DO ESTADO DO PARANÁ
PREFEITURA MUNICIPAL DE CAPANEMA

Termo de Adjudicação do Pregão

Nº 00001/2023

Às 14:10 horas do dia 03 de março de 2023, após analisado o resultado do Pregão nº 00001/2023, referente ao Processo nº 01, o Pregoeiro, Sr(a) ROSELIA KRIGER BECKER PAGANI, ADJUDICA aos licitantes vencedores os respectivos itens, conforme indicado no quadro Resultado da Adjudicação.

****OBS:** Itens com recursos serão adjudicados pela Autoridade competente e constarão no termo de julgamento.

Resultado da Adjudicação**Item: 1****Descrição:** Veículo pick-up**Descrição Complementar:** Veículo Pick-Up Tipo Motor: Diesel , Tipo Direção: Hidráulica , Potência Motor: 140 CV, Capacidade Passageiro: 5 , Carga Útil: 750 KG, Tipo Tração: 4x4 , Quantidade Portas: 4 , Características Adicionais: Cabine Dupla , Cor: Verde**Tratamento Diferenciado:** -**Aplicabilidade Decreto 7174:** Não**Aplicabilidade Margem de Preferência:** Não**Quantidade:** 1**Valor Máximo Aceitável:** R\$ 816.666,6700**Situação:** Cancelado por inexistência de proposta**Unidade de fornecimento:** Unidade**Intervalo Mínimo entre Lances:** R\$ 0,01**Item: 2****Descrição:** Cortador forragem e alimento**Descrição Complementar:** Cortador Forragem E Alimento Tipo: Acoplável Ao Trator Agrícola , Quantidade De Rolos Coletor: 4 UN, Tipo Engate: Hidráulico , Características Adicionais: Potência: Tdp 90 A 140 Cv, Produção: Até 48 Ton/H**Tratamento Diferenciado:** -**Aplicabilidade Decreto 7174:** Não**Aplicabilidade Margem de Preferência:** Não**Quantidade:** 1**Valor Máximo Aceitável:** R\$ 165.666,6600**Situação:** Adjudicado**Unidade de fornecimento:** Unidade**Intervalo Mínimo entre Lances:** R\$ 0,01**Adjudicado para:** MARCIO MARCELO ZIMMERMANN LTDA , pelo melhor lance de R\$ 164.000,0000 .**Eventos do Item**

Evento	Data	Observações
Adjudicado	03/03/2023 14:09:52	Adjudicação em grupo da proposta. Fornecedor: MARCIO MARCELO ZIMMERMANN LTDA, CNPJ/CPF: 10.839.707/0001-40, Melhor lance: R\$ 164.000,0000

Item: 3**Descrição:** Pneu veículo terraplenagem**Descrição Complementar:** Pneu Veículo Terraplenagem Diâmetro Nominal Aro: 16,5 POL, Tipo Estrutura: Carcaça Diagonal , Dimensões Pneu: 10 X 16,5 , Características Adicionais: Borrachudo , Aplicação: Retroescavadeira , Quantidade Lonas: 10 U**Tratamento Diferenciado:** -**Aplicabilidade Decreto 7174:** Não**Aplicabilidade Margem de Preferência:** Não**Quantidade:** 1**Valor Máximo Aceitável:** R\$ 721.618,3300**Situação:** Adjudicado**Unidade de fornecimento:** Unidade**Intervalo Mínimo entre Lances:** R\$ 0,01**Adjudicado para:** CAROLINE HANNEMANN LTDA , pelo melhor lance de R\$ 670.000,0000 .

Eventos do Item

Evento	Data	Observações
Adjudicado	03/03/2023 14:09:55	Adjudicação em grupo da proposta. Fornecedor: CAROLINE HANNEMANN LTDA, CNPJ/CPF: 34.131.546/0001-01, Melhor lance: R\$ 670.000,0000

Item: 4**Descrição:** Equipamento / acessório animal**Descrição Complementar:** Equipamento / Acessório Animal Material: Tecido , Tipo: Cama De Rede , Aplicação: Gato , Dimensões: 40 X 60 X 10 C**Tratamento Diferenciado:** -**Aplicabilidade Decreto 7174:** Não**Aplicabilidade Margem de Preferência:** Não**Quantidade:** 1**Unidade de fornecimento:** Unidade**Valor Máximo Aceitável:** R\$ 698.266,6600**Intervalo Mínimo entre Lances:** R\$ 0,01**Situação:** Cancelado por inexistência de proposta**Item: 5****Descrição:** Arado**Descrição Complementar:** Arado Tipo: Disco , Método Tração: Trator , Profundidade Sulco: 30 A 35 CM, Potência Requerida: 15 CV, Quantidade Disco: 2 UN, Largura Arada: 30 A 45 CM, Diâmetro Disco: 26 PO**Tratamento Diferenciado:** -**Aplicabilidade Decreto 7174:** Não**Aplicabilidade Margem de Preferência:** Não**Quantidade:** 1**Unidade de fornecimento:** Unidade**Valor Estimado:** R\$ 14.966,6600**Intervalo Mínimo entre Lances:** R\$ 0,01**Situação:** Adjudicado**Adjudicado para:** ALBANI MATTE INDUSTRIA DE MAQUINAS AGRICOLAS LTDA , pelo melhor lance de R\$ 6.900,0000 .**Eventos do Item**

Evento	Data	Observações
Adjudicado	03/03/2023 14:09:57	Adjudicação em grupo da proposta. Fornecedor: ALBANI MATTE INDUSTRIA DE MAQUINAS AGRICOLAS LTDA, CNPJ/CPF: 34.124.663/0001-30, Melhor lance: R\$ 6.900,0000

Item: 6**Descrição:** Carreta**Descrição Complementar:** Carreta Material Carroceria: Metálico , Capacidade: 8 T, Tipo: Basculante , Tipo Abertura: Lateral Fixa , Uso: Agrícola , Características Adicionais: Chassi E Carroceria Fixos , Tipo Pneu: Tandem Aro 20 , Quantidade Pneu: 4 U**Tratamento Diferenciado:** -**Aplicabilidade Decreto 7174:** Não**Aplicabilidade Margem de Preferência:** Não**Quantidade:** 2**Unidade de fornecimento:** Unidade**Valor Máximo Aceitável:** R\$ 86.312,4400**Intervalo Mínimo entre Lances:** R\$ 0,01**Situação:** Adjudicado**Adjudicado para:** JULIANA ANDRESSA SCHMITZ LTDA , pelo melhor lance de R\$ 84.580,0000 .**Eventos do Item**

Evento	Data	Observações
Adjudicado	03/03/2023 14:09:59	Adjudicação em grupo da proposta. Fornecedor: JULIANA ANDRESSA SCHMITZ LTDA, CNPJ/CPF: 47.060.802/0001-50, Melhor lance: R\$ 84.580,0000

Item: 7**Descrição:** Carreta**Descrição Complementar:** Carreta Material Carroceria: Metálico , Capacidade: 8 T, Tipo: Basculante , Tipo Abertura: Lateral Fixa , Uso: Agrícola , Características Adicionais: Chassi E Carroceria Fixos , Tipo Pneu: Tandem Aro 20 , Quantidade Pneu: 4 U**Tratamento Diferenciado:** -**Aplicabilidade Decreto 7174:** Não**Aplicabilidade Margem de Preferência:** Não**Quantidade:** 1**Unidade de fornecimento:** Unidade**Valor Máximo Aceitável:** R\$ 43.200,0000**Intervalo Mínimo entre Lances:** R\$ 0,01**Situação:** Adjudicado

Adjudicado para: IRMAOS SCHONS LTDA , pelo melhor lance de R\$ 25.400,0000 .

040663

Eventos do Item

Evento	Data	Observações
Adjudicado	03/03/2023 14:10:00	Adjudicação em grupo da proposta. Fornecedor: IRMAOS SCHONS LTDA, CNPJ/CPF: 11.186.884/0001-37, Melhor lance: R\$ 25.400,0000

Item: 8**Descrição:** Arado**Descrição Complementar:** Arado Tipo: Disco , Método Tração: Trator , Profundidade Sulco: 30 A 35 CM, Potência Requerida: 15 CV, Quantidade Disco: 2 UN, Largura Arada: 30 A 45 CM, Diâmetro Disco: 26 PO**Tratamento Diferenciado:** -**Aplicabilidade Decreto 7174:** Não**Aplicabilidade Margem de Preferência:** Não**Quantidade:** 1**Valor Máximo Aceitável:** R\$ 64.633,3300**Situação:** Adjudicado**Unidade de fornecimento:** Unidade**Intervalo Mínimo entre Lances:** R\$ 0,01

Adjudicado para: JEAN PYER VIVIAN LTDA , pelo melhor lance de R\$ 36.800,0000 .

Eventos do Item

Evento	Data	Observações
Adjudicado	03/03/2023 14:10:03	Adjudicação em grupo da proposta. Fornecedor: JEAN PYER VIVIAN LTDA, CNPJ/CPF: 06.161.649/0001-70, Melhor lance: R\$ 36.800,0000

Item: 9**Descrição:** Arado**Descrição Complementar:** Arado Tipo: Disco , Método Tração: Trator , Profundidade Sulco: 30 A 35 CM, Potência Requerida: 15 CV, Quantidade Disco: 2 UN, Largura Arada: 30 A 45 CM, Diâmetro Disco: 26 PO**Tratamento Diferenciado:** -**Aplicabilidade Decreto 7174:** Não**Aplicabilidade Margem de Preferência:** Não**Quantidade:** 1**Valor Máximo Aceitável:** R\$ 62.300,0000**Situação:** Adjudicado**Unidade de fornecimento:** Unidade**Intervalo Mínimo entre Lances:** R\$ 0,01

Adjudicado para: AMANDA A. DE ALMEIDA IMPLEMENTOS AGRICOLAS , pelo melhor lance de R\$ 31.400,0000 .

Eventos do Item

Evento	Data	Observações
Adjudicado	03/03/2023 14:10:05	Adjudicação em grupo da proposta. Fornecedor: AMANDA A. DE ALMEIDA IMPLEMENTOS AGRICOLAS, CNPJ/CPF: 34.026.911/0001-00, Melhor lance: R\$ 31.400,0000

Item: 10**Descrição:** Arado**Descrição Complementar:** Arado Tipo: Disco , Método Tração: Trator , Profundidade Sulco: 30 A 35 CM, Potência Requerida: 15 CV, Quantidade Disco: 2 UN, Largura Arada: 30 A 45 CM, Diâmetro Disco: 26 PO**Tratamento Diferenciado:** -**Aplicabilidade Decreto 7174:** Não**Aplicabilidade Margem de Preferência:** Não**Quantidade:** 1**Valor Máximo Aceitável:** R\$ 35.805,8200**Situação:** Adjudicado**Unidade de fornecimento:** Unidade**Intervalo Mínimo entre Lances:** R\$ 0,01

Adjudicado para: JULIANA ANDRESSA SCHMITZ LTDA , pelo melhor lance de R\$ 15.000,0000 .

Eventos do Item

Evento	Data	Observações
Adjudicado	03/03/2023 14:10:07	Adjudicação em grupo da proposta. Fornecedor: JULIANA ANDRESSA SCHMITZ LTDA, CNPJ/CPF: 47.060.802/0001-50, Melhor lance: R\$ 15.000,0000

Item: 11**Descrição:** Máquina picadeira ensiladeira

Descrição Complementar: Tensão Alimentação: 220/380 V, Capacidade Picar Ensilar: 3.000 KG/H, Potência: 2 CV, Rotação: 3.600 RPM, Características Adicionais: Transmissão De Força Através Correia,

Tratamento Diferenciado: -

Aplicabilidade Decreto 7174: Não

Aplicabilidade Margem de Preferência: Não

Quantidade: 1

Unidade de fornecimento: Unidade

Valor Máximo Aceitável: R\$ 55.000,0000

Intervalo Mínimo entre Lances: R\$ 0,01

Situação: Adjudicado

Adjudicado para: AGRO DIVISA IMPLEMENTOS AGRICOLAS LTDA , pelo melhor lance de R\$ 38.390,0000 .

Eventos do Item

Evento	Data	Observações
Adjudicado	03/03/2023 14:10:09	Adjudicação em grupo da proposta. Fornecedor: AGRO DIVISA IMPLEMENTOS AGRICOLAS LTDA, CNPJ/CPF: 34.957.137/0001-50, Melhor lance: R\$ 38.390,0000

Item: 12

Descrição: Grade niveladora

Descrição Complementar: Grade Niveladora Material: Metal , Quantidade Discos: Mínimo 32 UN, Largura Corte: Aproximadamente 2.550 MM, Profundidade Corte: Mínimo 50 MM, Características Adicionais: Mancais De Rolamento A Óleo , Potência Mínima Requerida Trator: 85 , Tipo Engate: Arrasto , Estrutura: Vigas Tubulares , Diâmetro Disco: Mínimo 20 Pol , Espaçamento: Aproximadamente 170

Tratamento Diferenciado: -

Aplicabilidade Decreto 7174: Não

Aplicabilidade Margem de Preferência: Não

Quantidade: 1

Unidade de fornecimento: Unidade

Valor Máximo Aceitável: R\$ 34.333,3300

Intervalo Mínimo entre Lances: R\$ 0,01

Situação: Adjudicado

Adjudicado para: BRUNO IRINEU PEREIRA COMERCIO DE PECAS E MANUTENCAO , pelo melhor lance de R\$ 20.340,0000 .

Eventos do Item

Evento	Data	Observações
Adjudicado	03/03/2023 14:10:10	Adjudicação em grupo da proposta. Fornecedor: BRUNO IRINEU PEREIRA COMERCIO DE PECAS E MANUTENCAO, CNPJ/CPF: 24.667.053/0001-29, Melhor lance: R\$ 20.340,0000

Item: 13

Descrição: Retroescavadeira

Descrição Complementar: Retroescavadeira Potência Operacional Mínima: 100 CV, Capacidade Mínima Carregadeira: 1,3 M3, Capacidade Mínima Escavadeira: 0,2 M

Tratamento Diferenciado: -

Aplicabilidade Decreto 7174: Não

Aplicabilidade Margem de Preferência: Não

Quantidade: 1

Unidade de fornecimento: Unidade

Valor Máximo Aceitável: R\$ 469.186,5000

Intervalo Mínimo entre Lances: R\$ 0,01

Situação: Adjudicado

Adjudicado para: CAROLINE HANNEMANN LTDA , pelo melhor lance de R\$ 394.500,0000 .

Eventos do Item

Evento	Data	Observações
Adjudicado	03/03/2023 14:10:12	Adjudicação em grupo da proposta. Fornecedor: CAROLINE HANNEMANN LTDA, CNPJ/CPF: 34.131.546/0001-01, Melhor lance: R\$ 394.500,0000

Item: 14

Descrição: Equipamentos agrícola - peças / acessórios

Descrição Complementar: Equipamentos Agrícola - Peças / Acessórios Tipo: Barra Aplicadora De Herbicidas , Características Adicionais: Comando Hidráulico De Alavancas Manuais , Aplicação: Pulverização Com Sistema De Indução De Ar , Modelo: Acoplável Em Trator

Tratamento Diferenciado: -

Aplicabilidade Decreto 7174: Não

Aplicabilidade Margem de Preferência: Não

Quantidade: 1

Unidade de fornecimento: Unidade

Valor Máximo Aceitável: R\$ 16.804,0100

Intervalo Mínimo entre Lances: R\$ 0,01

Situação: Adjudicado

Adjudicado para: KOHLER IMPLEMENTOS AGRICOLAS LTDA , pelo melhor lance de R\$ 5.000,0000 .

0140665

Eventos do Item

Evento	Data	Observações
Adjudicado	03/03/2023 14:10:13	Adjudicação em grupo da proposta. Fornecedor: KOHLER IMPLEMENTOS AGRICOLAS LTDA, CNPJ/CPF: 92.264.472/0001-70, Melhor lance: R\$ 5.000,0000

Item: 15

Descrição: Equipamentos agrícola - peças / acessórios

Descrição Complementar: Equipamentos Agrícola - Peças / Acessórios Tipo: Barra Aplicadora De Herbicidas , Características Adicionais: Comando Hidráulico De Alavancas Manuais , Aplicação: Pulverização Com Sistema De Indução De Ar , Modelo: Acoplável Em Trator

Tratamento Diferenciado: -

Aplicabilidade Decreto 7174: Não

Aplicabilidade Margem de Preferência: Não

Quantidade: 1

Unidade de fornecimento: Unidade

Valor Máximo Aceitável: R\$ 251.366,6600

Intervalo Mínimo entre Lances: R\$ 0,01

Situação: Adjudicado

Adjudicado para: JULIANA ANDRESSA SCHMITZ LTDA , pelo melhor lance de R\$ 199.000,0000 .

Eventos do Item

Evento	Data	Observações
Adjudicado	03/03/2023 14:10:14	Adjudicação em grupo da proposta. Fornecedor: JULIANA ANDRESSA SCHMITZ LTDA, CNPJ/CPF: 47.060.802/0001-50, Melhor lance: R\$ 199.000,0000

Item: 16

Descrição: Equipamentos Agrícola - Peças / Acessórios

Descrição Complementar: Equipamentos Agrícola - Peças / Acessórios Modelo: Acoplável Em Trator , Aplicação: Pulverização Com Sistema De Indução De Ar , Tipo: Barra Aplicadora De Herbicidas , Características Adicionais: Comando Hidráulico De Alavancas Manuais

Tratamento Diferenciado: -

Aplicabilidade Decreto 7174: Não

Aplicabilidade Margem de Preferência: Não

Quantidade: 1

Unidade de fornecimento: Unidade

Valor Máximo Aceitável: R\$ 251.366,6600

Intervalo Mínimo entre Lances: R\$ 0,01

Situação: Adjudicado

Adjudicado para: JULIANA ANDRESSA SCHMITZ LTDA , pelo melhor lance de R\$ 199.000,0000 .

Eventos do Item

Evento	Data	Observações
Adjudicado	03/03/2023 14:10:15	Adjudicação em grupo da proposta. Fornecedor: JULIANA ANDRESSA SCHMITZ LTDA, CNPJ/CPF: 47.060.802/0001-50, Melhor lance: R\$ 199.000,0000

Fim do documento

Pregão/Concorrência Eletrônica

▪ Visualização de Propostas

UASG: 987487 - PREFEITURA MUNICIPAL DE CAPANEMA

Pregão nº: **12023** - (Decreto Nº 10.024/2019)

Modo de Disputa: Aberto

[Menu](#) [Voltar](#)

Fornecedor assinalado com (*) teve sua proposta desclassificada para o item.

Na coluna "Declaração", os fornecedores que estão assinalados com 'SIM', declaram que estão cientes e concordam com as condições contidas no edital e seus anexos, bem como de que cumprem plenamente os requisitos de habilitação definidos no edital.

Item: 1 - Veículo pick-up	Qtde Solicitada: 1	Qtde Aceita: 0	Valor Máximo Aceitável: R\$ 816.666,6700	Recurso: Sem
----------------------------------	---------------------------	-----------------------	---	---------------------

Tratamento Diferenciado: -

Aplicabilidade Decreto 7174: Não

Aplicabilidade Margem de Preferência: Não

Intervalo mínimo entre lances: R\$ 0,01

Não existem propostas vinculadas a este item.

[Menu](#) [Voltar](#)



Imprimir o
Relatório

Pregão/Concorrência Eletrônica

040667

Visualização de Propostas

UASG: 987487 - PREFEITURA MUNICIPAL DE CAPANEMA

Pregão nº: **12023** - (Decreto Nº 10.024/2019)

Modo de Disputa: Aberto

Menu Voltar

Fornecedor assinalado com (*) teve sua proposta desclassificada para o item.

Na coluna "Declaração", os fornecedores que estão assinalados com 'SIM', declaram que estão cientes e concordam com as condições contidas no edital e seus anexos, bem como de que cumprem plenamente os requisitos de habilitação definidos no edital.

Item: 2 - Cortador forragem e alimento	Qtde Solicitada: 1	Qtde Aceita: 1	Valor Máximo Aceitável: R\$ 165.666,6600	Recurso: Sem
---	---------------------------	-----------------------	---	---------------------

Tratamento Diferenciado: -

Aplicabilidade Decreto 7174: Não

Aplicabilidade Margem de Preferência: Não

Intervalo mínimo entre lances: R\$ 0,01

Fornecedor	Qtde Ofertada	Proposta (R\$)	Melhor Lance (R\$)	Data Melhor Lance	Valor (R\$) Negociado	Situação da Proposta	Anexo	Declaração
10.839.707/0001-40 - MARCIO MARCELO ZIMMERMANN LTDA	1	165.600,0000	164.000,0000	01/03/2023 13:40:35:830	-	Aceito	Consultar	SIM

Marca: MEPEL

Fabricante: MEPEL

Modelo / Versão: DAOL CAMI-AL 15000

Descrição detalhada do objeto ofertado: DISTRIBUIDOR DE ESTERCO (TANQUE TOTAL DE 15.000 LITROS, FABRICADO EM CHAPA METÁLICA DE AÇO CARBONO COM 4,75 MM DE ESPESSURA (3/16'), CILINDRO, COM CINTAS DE REFORÇO EXTERNAS EM VIGA 'U' "3" E QUEBRA-O...Porte da Empresa: ME/EPP Declaração ME/EPP: SIMDeclaração de Inexistência de fato superveniente: SIM Declaração de Menor: SIM Declaração independente de proposta: SIMDeclaração de Não Utilização de Trabalho Degradante ou Forçado: SIM Declaração de Acessibilidade: SIMDeclaração de Cota de Aprendizagem: SIM

41.720.898/0001-

50 - DUTRA & DUTRA COMERCIO DE PECAS E IMPLEMENTOS AGRICOLAS LTDA	1	165.666,0000	164.999,0000	01/03/2023 13:39:40:187	-		Consultar	SIM
---	---	--------------	--------------	-------------------------	---	--	-----------	-----

Marca: Mepel

Fabricante: Mepel

Modelo / Versão: DAOL CAMI-AL 15000

Descrição detalhada do objeto ofertado: Aquisição de distribuidor de esterco (tanque total de 15.000 litros, fabricado em chapa metálica de aço carbono com 4,75 mm de espessura (3/16'), cilindro, com cintas de reforço externas em viga 'u'...Porte da Empresa: ME/EPP Declaração ME/EPP: SIMDeclaração de Inexistência de fato superveniente: SIM Declaração de Menor: SIM Declaração independente de proposta: SIMDeclaração de Não Utilização de Trabalho Degradante ou Forçado: SIM Declaração de Acessibilidade: SIMDeclaração de Cota de Aprendizagem: SIM

32.673.663/0001-

63 - FRANCIS RICARDO ATUATI LTDA	1	165.000,0000	165.000,0000	01/03/2023 13:30:00:260	-		Consultar	SIM
----------------------------------	---	--------------	--------------	-------------------------	---	--	-----------	-----

Marca: MEPEL

Fabricante: MEPEL

Modelo / Versão: DAOL CAMI AL 15000

Descrição detalhada do objeto ofertado: AQUISIÇÃO DE DISTRIBUIDOR DE ESTERCO (TANQUE TOTAL DE 15.000 LITROS,

FABRICADO EM CHAPA METÁLICA DE AÇO CARBONO COM 4,75 MM DE ESPESSURA (3/16'), CILINDRO, COM CINTAS DE REFORÇO EXTERNAS EM VIGA 'U'...

Porte da Empresa: ME/EPP Declaração ME/EPP: SIM

0110668

Declaração de Inexistência de fato superveniente: SIM Declaração de Menor: SIM Declaração independente de proposta: SIM

Declaração de Não Utilização de Trabalho Degradante ou Forçado: SIM Declaração de Acessibilidade: SIM

Declaração de Cota de Aprendizagem: SIM

36.929.543/0001-

35 - TERRAMAQ 1 165.666,0000 165.666,0000 01/03/2023 13:30:00:260 - Consultar SIM

INSUMOS AGRICOLAS LTDA

Marca: Patritol

Fabricante: Patritol

Modelo / Versão: evf

Descrição detalhada do objeto ofertado: Aquisição de distribuidor de esterco (tanque total de 15.000 litros, fabricado em chapa metálica de aço carbono com 4,75 mm de espessura (3/16'), cilindro, com cintas de reforço externas em viga 'U'...

Porte da Empresa: ME/EPP Declaração ME/EPP: SIM

Declaração de Inexistência de fato superveniente: SIM Declaração de Menor: SIM Declaração independente de proposta: SIM

Declaração de Não Utilização de Trabalho Degradante ou Forçado: SIM Declaração de Acessibilidade: SIM

Declaração de Cota de Aprendizagem: SIM

21.548.780/0001-

89 - VSS 1 250.000,0000 250.000,0000 01/03/2023 13:30:00:260 - Consultar SIM

COMERCIO E SERVICIO LTDA

Marca: Mepel

Fabricante: Mepal

Modelo / Versão: Daol Camil AL 15000lts

Descrição detalhada do objeto ofertado: Distribuidor de esterco 15000lts...

Porte da Empresa: ME/EPP Declaração ME/EPP: SIM

Declaração de Inexistência de fato superveniente: SIM Declaração de Menor: SIM Declaração independente de proposta: SIM

Declaração de Não Utilização de Trabalho Degradante ou Forçado: SIM Declaração de Acessibilidade: SIM

Declaração de Cota de Aprendizagem: SIM

Para mais informações sobre o porte da empresa, clique [aqui](#).

Menu Voltar

 Imprimir o Relatório

Pregão/Concorrência Eletrônica

* Visualização de Propostas

UASG: 987487 - PREFEITURA MUNICIPAL DE CAPANEMA

Pregão nº: **12023** - (Decreto Nº 10.024/2019)

050689

Modo de Disputa: Aberto

Menu Voltar

Fornecedor assinalado com (*) teve sua proposta desclassificada para o item.

Na coluna "Declaração", os fornecedores que estão assinalados com 'SIM', declaram que estão cientes e concordam com as condições contidas no edital e seus anexos, bem como de que cumprem plenamente os requisitos de habilitação definidos no edital.

Item: 3 - Pneu veículo terraplenagem	Qtde Solicitada: 1	Qtde Aceita: 1	Valor Máximo Aceitável: R\$ 721.618,3300	Recurso: Sem
---	---------------------------	-----------------------	---	---------------------

Tratamento Diferenciado: -

Aplicabilidade Decreto 7174: Não

Aplicabilidade Margem de Preferência: Não

Intervalo mínimo entre lances: R\$ 0,01

Fornecedor	Qtde Ofertada	Proposta (R\$)	Melhor Lance (R\$)	Data Melhor Lance	Valor (R\$) Negociado	Situação da Proposta	Anexo	Declaração
34.131.546/0001-01 - CAROLINE HANNEMANN LTDA	1	815.000,0000	670.000,0000	01/03/2023 13:41:29:550	-	Aceito	Consultar	SIM

Marca: XCMG

Fabricante: XCMG

Modelo / Versão: LW300KV

Descrição detalhada do objeto ofertado: PÁ CARREGADEIRA DE RODAS NACIONAIS, ACIONADA POR MOTOR DIESEL TURBO ALIMENTAÇÃO, SISTEMA DE MONITORAÇÃO COMPUTADORIZADO DIREÇÃO HIDRÁULICA, CAÇAMBA DE 2,1M3, CABINE COM AR CONDICIONADO TRANSMISSÃO POW...Porte da Empresa: ME/EPP Declaração ME/EPP: SIMDeclaração de Inexistência de fato superveniente: SIM Declaração de Menor: SIM Declaração independente de proposta: SIMDeclaração de Não Utilização de Trabalho Degradante ou Forçado: SIM Declaração de Acessibilidade: SIMDeclaração de Cota de Aprendizagem: SIM

29.644.666/0001-

64 - VENEZA EQUIPAMENTOS SUL COMERCIO LTDA	1	816.660,0000	709.200,0000	01/03/2023 13:40:34:457	-		Consultar	SIM
--	---	--------------	--------------	-------------------------	---	--	-----------	-----

Marca: JOHN DEERE

Fabricante: JOHN DEERE BRASIL LTDA

Modelo / Versão: 444G

Descrição detalhada do objeto ofertado: - AQUISIÇÃO DE PÁ CARREGADEIRA DE RODAS, NACIONAL, ACIONADA POR MOTOR DIESEL TURBO ALIMENTAÇÃO, SISTEMA DE MONITORAÇÃO COMPUTADORIZADO DIREÇÃO HIDRÁULICA, DE 1,9M3, CABINE COM AR CONDICIONADO TRANSMIS...Porte da Empresa: Demais (Diferente de ME/EPP) Declaração ME/EPP: NÃODeclaração de Inexistência de fato superveniente: SIM Declaração de Menor: SIM Declaração independente de proposta: SIMDeclaração de Não Utilização de Trabalho Degradante ou Forçado: SIM Declaração de Acessibilidade: SIMDeclaração de Cota de Aprendizagem: SIMPara mais informações sobre o porte da empresa, clique [aqui](#).

Menu Voltar

 Imprimir o Relatório

Pregão/Concorrência Eletrônica

Visualização de Propostas

UASG: 987487 - PREFEITURA MUNICIPAL DE CAPANEMA

Pregão nº: 12023 - (Decreto Nº 10.024/2019)

Modo de Disputa: Aberto

000670

[Menu](#) [Voltar](#)

Fornecedor assinalado com (*) teve sua proposta desclassificada para o item.

Na coluna "Declaração", os fornecedores que estão assinalados com 'SIM', declaram que estão cientes e concordam com as condições contidas no edital e seus anexos, bem como de que cumprem plenamente os requisitos de habilitação definidos no edital.

Item: 4 - Equipamento / acessório animal	Qtde Solicitada: 1	Qtde Aceita: 0	Valor Máximo Aceitável: R\$ 698.266,6600	Recurso: Sem
---	-------------------------------	---------------------------	--	------------------------

Tratamento Diferenciado: -

Aplicabilidade Decreto 7174: Não

Aplicabilidade Margem de Preferência: Não

Intervalo mínimo entre lances: R\$ 0,01

Não existem propostas vinculadas a este item.

[Menu](#) [Voltar](#)



Imprimir o
Relatório

Pregão/Concorrência Eletrônica

Visualização de Propostas

UASG: 987487 - PREFEITURA MUNICIPAL DE CAPANEMA

Pregão nº: **12023** - (Decreto Nº 10.024/2019)

Modo de Disputa: Aberto

Menu Voltar

Fornecedor assinalado com (*) teve sua proposta desclassificada para o item.

Na coluna "Declaração", os fornecedores que estão assinalados com 'SIM', declaram que estão cientes e concordam com as condições contidas no edital e seus anexos, bem como de que cumprem plenamente os requisitos de habilitação definidos no edital.

Item: 5 - Arado	Qtde Solicitada: 1	Qtde Aceita: 0	Valor Estimado: R\$ 14.966,6600	Recurso: Sem
------------------------	------------------------------	-----------------------	---	------------------------

Tratamento Diferenciado: -

Aplicabilidade Decreto 7174: Não

Aplicabilidade Margem de Preferência: Não

Intervalo mínimo entre lances: R\$ 0,01

Fornecedor	Qtde Ofertada	Proposta (R\$)	Melhor Lance (R\$)	Data Melhor Lance	Valor (R\$) Negociado	Situação da Proposta	Anexo	Declaração
------------	---------------	----------------	--------------------	-------------------	-----------------------	----------------------	-------	------------

34.124.663/0001-

30 - ALBANI

MATTE INDUSTRIA DE MAQUINAS AGRICOLAS LTDA

1

14.900,0000

6.900,0000

01/03/2023
13:42:57:430

-

[Consultar](#)[SIM](#)

Marca: Albani Matté

Fabricante: ALBANI MATTÉ INDÚSTRIA DE MÁQUINAS AGRÍCOLAS LTDA

Modelo / Versão: SAM - 5H

Descrição detalhada do objeto ofertado: ARADO SUBSOLADOR/ESCARIFICADOR TIPO PÉ DE PATO, NOVO, COM 5 (CINCO) HASTES COM SISTEMA QUEBRA PINO, PARA TRATOR AGRÍCOLA DE PNEUS (TERCEIRO PONTO CATEGORIA II) SENDO A LARGURA MÍNIMA DO CHASSI DE 1,7...Porte da Empresa: ME/EPP Declaração ME/EPP: [SIM](#)Declaração de Inexistência de fato superveniente: [SIM](#) Declaração de Menor: [SIM](#) Declaraçãoindependente de proposta: [SIM](#)Declaração de Não Utilização de Trabalho Degradante ou Forçado: [SIM](#) Declaração de Acessibilidade: [SIM](#)Declaração de Cota de Aprendizagem: [SIM](#)

41.389.018/0001-

04 - TDF

NEGOCIOS AGROPECUARIOS LTDA

1

14.900,0000

6.990,0000

01/03/2023
13:42:45:133

-

[Consultar](#)[SIM](#)

Marca: METALFREITAS

Fabricante: METALFREITAS

Modelo / Versão: AS 170-5g

Descrição detalhada do objeto ofertado: ARADO SUBSOLADOR/ESCARIFICADOR TIPO PÉ DE PATO, NOVO, COM 5 (CINCO) HASTES COM SISTEMA QUEBRA PINO, PARA TRATOR AGRÍCOLA DE PNEUS (TERCEIRO PONTO CATEGORIA II) SENDO A LARGURA DO CHASSI DE 1,7 METROS ...Porte da Empresa: ME/EPP Declaração ME/EPP: [SIM](#)Declaração de Inexistência de fato superveniente: [SIM](#) Declaração de Menor: [SIM](#) Declaraçãoindependente de proposta: [SIM](#)Declaração de Não Utilização de Trabalho Degradante ou Forçado: [SIM](#) Declaração de Acessibilidade: [SIM](#)Declaração de Cota de Aprendizagem: [SIM](#)

92.264.472/0001-

70 - KOHLER

IMPLEMENTOS AGRICOLAS LTDA

1

15.000,0000

7.070,0000

01/03/2023
13:40:12:747

-

[Consultar](#)[SIM](#)

Marca: KLR

Fabricante: Kohler

Modelo / Versão: AS5AP- ANO 2023- 0 KM

Descrição detalhada do objeto ofertado: arado subsolador/escarificador tipo pé de pato, novo, com 5 (cinco) hastes com sistema quebra pino, para trator agrícola de pneus (terceiro ponto categoria II) sendo a largura mínima do chassi de 1,7...

010672

Porte da Empresa: Demais (Diferente de ME/EPP) **Declaração ME/EPP:** NÃO**Declaração de Inexistência de fato superveniente:** SIM **Declaração de Menor:** SIM **Declaração****Independente de proposta:** SIM**Declaração de Não Utilização de Trabalho Degradante ou Forçado:** SIM **Declaração de Acessibilidade:** SIM**Declaração de Cota de Aprendizagem:** SIM

47.060.802/0001-

50 - JULIANA ANDRESSA SCHMITZ LTDA	1	14.966,6600	7.900,0000	01/03/2023 13:39:07:447	-	Consultar	<u>SIM</u>
------------------------------------	---	-------------	------------	-------------------------	---	---------------------------	------------

Marca: BUDNY**Fabricante:** BUDNY**Modelo / Versão:** ASB 5H**Descrição detalhada do objeto ofertado:** ARADO SUBSOLADOR/ESCARIFICADOR TIPO PÉ DE PATO, NOVO, COM 5 (CINCO) HASTES COM SISTEMA QUEBRA PINO, PARA TRATOR AGRÍCOLA DE PNEUS (TERCEIRO PONTO CATEGORIA II), SENDO A LARGURA MÍNIMA DO CHASSI DE 1,7 ...**Porte da Empresa:** ME/EPP **Declaração ME/EPP:** SIM**Declaração de Inexistência de fato superveniente:** SIM **Declaração de Menor:** SIM **Declaração****Independente de proposta:** SIM**Declaração de Não Utilização de Trabalho Degradante ou Forçado:** SIM **Declaração de Acessibilidade:** SIM**Declaração de Cota de Aprendizagem:** SIM

24.667.053/0001-

29 - BRUNO IRINEU PEREIRA COMERCIO DE PECAS E MANUTENCAO	1	14.900,0000	8.300,0000	01/03/2023 13:38:10:687	-	Consultar	<u>SIM</u>
--	---	-------------	------------	-------------------------	---	---------------------------	------------

Marca: IRINEU MPA**Fabricante:** IRINEU MPA**Modelo / Versão:** ARSEI5**Descrição detalhada do objeto ofertado:** ARADO SUBSOLADOR/ESCARIFICADOR TIPO PÉ DE PATO, NOVO, COM 5 (CINCO) HASTES COM SISTEMA QUEBRA PINO, PARA TRATOR AGRÍCOLA DE PNEUS (TERCEIRO PONTO CATEGORIA II), SENDO A LARGURA MÍNIMA DO CHASSI DE 1,7 ...**Porte da Empresa:** ME/EPP **Declaração ME/EPP:** SIM**Declaração de Inexistência de fato superveniente:** SIM **Declaração de Menor:** SIM **Declaração****Independente de proposta:** SIM**Declaração de Não Utilização de Trabalho Degradante ou Forçado:** SIM **Declaração de Acessibilidade:** SIM**Declaração de Cota de Aprendizagem:** SIM

20.963.380/0001-

77 - AGROPRATA COMERCIO DE EQUIPAMENTOS LTDA.	1	14.900,0000	10.299,9900	01/03/2023 13:38:34:733	-	Consultar	<u>SIM</u>
---	---	-------------	-------------	-------------------------	---	---------------------------	------------

Marca: ALGOR**Fabricante:** ALGOR**Modelo / Versão:** aas5**Descrição detalhada do objeto ofertado:** Arado subsolador/escarificador tipo pé de pato, novo, com 5 (cinco) hastes com sistema quebra pino, para trator agrícola de pneus (terceiro ponto categoria II) sendo a largura mínima do chassi de 1,7 ...**Porte da Empresa:** ME/EPP **Declaração ME/EPP:** SIM**Declaração de Inexistência de fato superveniente:** SIM **Declaração de Menor:** SIM **Declaração****Independente de proposta:** SIM**Declaração de Não Utilização de Trabalho Degradante ou Forçado:** SIM **Declaração de Acessibilidade:** SIM**Declaração de Cota de Aprendizagem:** SIM

34.026.911/0001-

00 - AMANDA A. DE ALMEIDA IMPLEMENTOS AGRICOLAS	1	14.800,0000	10.300,0000	01/03/2023 13:33:01:330	-	Consultar	<u>SIM</u>
---	---	-------------	-------------	-------------------------	---	---------------------------	------------

Marca: PROPRIA**Fabricante:** ALMEIDA EQUIPAMENTOS**Modelo / Versão:** SBSAL 5x5**Descrição detalhada do objeto ofertado:** ARADO SUBSOLADOR /ESCARIFICADOR TIPO PÉ DE PATO, NOVO, COM 5 (CINCO) HASTES COM SISTEMA QUEBRA PINO, PARA TRATOR AGRÍCOLA DE PNEUS (TERCEIRO PONTO CATEGORIA II), SENDO A LARGURA MÍNIMA DO CHAS...**Porte da Empresa:** ME/EPP **Declaração ME/EPP:** NÃO

Declaração de Inexistência de fato superveniente: SIM Declaração de Menor: SIM Declaração independente de proposta: SIM Declaração de Acessibilidade: SIM

040673

41.720.898/0001-

50 - DUTRA & DUTRA COMERCIO DE PECAS E IMPLEMENTOS AGRICOLAS LTDA

1 14.966,0000 10.454,0000 01/03/2023 13:39:23:300

- Consultar SIM

Marca: Imak

Fabricante: Imak

Modelo / Versão: SS 5180

Descrição detalhada do objeto ofertado: arado subsolador/escarificador tipo pé de pato, novo, com 5 (cinco) hastes com sistema quebra pino, para trator agrícola de pneus (terceiro ponto categoria II) sendo a largura mínima do chassi de 1,7...

Porte da Empresa: ME/EPP Declaração ME/EPP: SIM

Declaração de Inexistência de fato superveniente: SIM Declaração de Menor: SIM Declaração independente de proposta: SIM

Declaração de Não Utilização de Trabalho Degradante ou Forçado: SIM Declaração de Acessibilidade: SIM

Declaração de Cota de Aprendizagem: SIM

36.374.350/0001-

65 - DIOGO EMANUEL KUHN & CIA. LTDA

1 17.636,8400 13.849,9900 01/03/2023 13:38:29:227

- Consultar SIM

Marca: INDUSTRIAL BECKER

Fabricante: INDUSTRIAL BECKER

Modelo / Versão: ASGRP - 5 - 1,80

Descrição detalhada do objeto ofertado: Arado Subsolador c/pino segurança regulável ASGRP Arado Subsolador com várias opções garras e largura de corte variados para melhor adequar-se à seu trabalho. Chassis em cantoneira, para maior resis...

Porte da Empresa: ME/EPP Declaração ME/EPP: SIM

Declaração de Inexistência de fato superveniente: SIM Declaração de Menor: SIM Declaração independente de proposta: SIM

Declaração de Não Utilização de Trabalho Degradante ou Forçado: SIM Declaração de Acessibilidade: SIM

Declaração de Cota de Aprendizagem: SIM

36.929.543/0001-

35 - TERRAMAQ INSUMOS AGRICOLAS LTDA

1 13.850,0000 13.850,0000 01/03/2023 13:30:00:260

- Consultar SIM

Marca: Terra Viva

Fabricante: Terra Viva

Modelo / Versão: ASHT/5

Descrição detalhada do objeto ofertado: Arado subsolador/escarificador tipo pé de pato, novo, com 5 (cinco) hastes com sistema quebra pino, para trator agrícola de pneus (terceiro ponto categoria II) sendo a largura mínima do chassi de 1,7...

Porte da Empresa: ME/EPP Declaração ME/EPP: SIM

Declaração de Inexistência de fato superveniente: SIM Declaração de Menor: SIM Declaração independente de proposta: SIM

Declaração de Não Utilização de Trabalho Degradante ou Forçado: SIM Declaração de Acessibilidade: SIM

Declaração de Cota de Aprendizagem: SIM

04.991.001/0001-

04 - FORMAGINI MAQUINAS E EQUIPAMENTOS AGRICOLAS LTDA

1 14.900,0000 14.900,0000 01/03/2023 13:30:00:260

- Consultar SIM

Marca: FARENZENA

Fabricante: FARENZENA IMPLEMENTOS

Modelo / Versão: SFF 17/15

Descrição detalhada do objeto ofertado: SUBSOLADOR, TIPO PÉ DE PATO, COM CINCO HASTE, SISTEMA DE QUEBRA PINO, CHASSI COM MEDIDAS MÍNIMAS DE 1,7MT E PROFUNDIDADE DE TRABALHO MÍNIMA 45CM, JOGO DE PINOS PARA ACOPLAR AO TRATOR AGRICOLA DE PNEU....

Porte da Empresa: ME/EPP Declaração ME/EPP: SIM

Declaração de Inexistência de fato superveniente: SIM Declaração de Menor: SIM Declaração independente de proposta: SIM

Declaração de Não Utilização de Trabalho Degradante ou Forçado: SIM Declaração de Acessibilidade: SIM

Declaração de Cota de Aprendizagem: SIM

41.431.621/0001-

07 - JS	1	14.900,0000	14.900,0000	01/03/2023	-	Consultar	<u>SIM</u>
MAQUINAS				13:30:00:260			
AGRICOLAS LTDA							

Marca: BRASIMP

Fabricante: BRASIMP IMPLEMENTOS

Modelo / Versão: BAS-5HP

Descrição detalhada do objeto ofertado: ARADO SUBSOLADOR/ESCARIFICADOR TIPO PÉ DE PATO, NOVO, COM 5 (CINCO) HASTES COM SISTEMA QUEBRA PINO, PARA TRATOR AGRÍCOLA DE PNEUS (TERCEIRO PONTO CATEGORIA II) SENDO A LARGURA MÍNIMA DO CHASSI DE 1,7...

Porte da Empresa: ME/EPP Declaração ME/EPP: SIM

Declaração de Inexistência de fato superveniente: SIM Declaração de Menor: SIM Declaração independente de proposta: SIM

Declaração de Não Utilização de Trabalho Degradante ou Forçado: SIM Declaração de Acessibilidade: SIM

Declaração de Cota de Aprendizagem: SIM

18.960.416/0001-

17 - SCHLICKMANN &	1	14.966,0000	14.966,0000	01/03/2023	-	Consultar	<u>SIM</u>
ROTTA LTDA				13:30:00:260			

Marca: IBL

Fabricante: IBL/ BUSSE

Modelo / Versão: ASF5

Descrição detalhada do objeto ofertado: ARADO SUBSOLADOR/ESCARIFICADOR TIPO PÉ DE PATO, NOVO, COM 5 (CINCO) HASTES COM SISTEMA QUEBRA PINO, PARA TRATOR AGRÍCOLA DE PNEUS (TERCEIRO PONTO CATEGORIA II) SENDO A LARGURA MÍNIMA DO CHASSI DE 1,7...

Porte da Empresa: ME/EPP Declaração ME/EPP: SIM

Declaração de Inexistência de fato superveniente: SIM Declaração de Menor: SIM Declaração independente de proposta: SIM

Declaração de Não Utilização de Trabalho Degradante ou Forçado: SIM Declaração de Acessibilidade: SIM

Declaração de Cota de Aprendizagem: SIM

21.548.780/0001-

89 - VSS	1	25.000,0000	25.000,0000	01/03/2023	-	Consultar	<u>SIM</u>
COMERCIO E				13:30:00:260			
SERVICO LTDA							

Marca: Marcassio

Fabricante: Marcassio

Modelo / Versão: 5hastes

Descrição detalhada do objeto ofertado: Arado Tipo: Disco, Método Tração: Trator, Profundidade Sulco: 30 A 35 CM, Potência Requerida: 15 CV, Quantidade Disco: 2 UN, Largura Arada: 30 A 45 CM, Diâmetro Disco: 26 PO...

Porte da Empresa: ME/EPP Declaração ME/EPP: SIM

Declaração de Inexistência de fato superveniente: SIM Declaração de Menor: SIM Declaração independente de proposta: SIM

Declaração de Não Utilização de Trabalho Degradante ou Forçado: SIM Declaração de Acessibilidade: SIM

Declaração de Cota de Aprendizagem: SIM

Para mais informações sobre o porte da empresa, clique [aqui](#).

Menu Voltar

 Imprimir o Relatório

Descrição detalhada do objeto ofertado: Carreta agrícola basculante especificações mínimas: equipamento novo caneta caçamba em chapa de aço; abertura de tampa traseira lateralmente; capacidade de carga de no mínimo 08 (oito) toneladas; basc...

Porte da Empresa: ME/EPP **Declaração ME/EPP:** SIM

0676

Declaração de Inexistência de fato superveniente: SIM **Declaração de Menor:** SIM **Declaração independente de proposta:** SIM

Declaração de Não Utilização de Trabalho Degradante ou Forçado: SIM **Declaração de Acessibilidade:** SIM

Declaração de Cota de Aprendizagem: SIM

21.548.780/0001-

89 - VSS	2	200.000,0000	200.000,0000	01/03/2023	-	<u>Consultar</u>	<u>SIM</u>
COMERCIO E				13:30:00:260			
SERVICO LTDA							

Marca: Ipacol

Fabricante: Ipacol

Modelo / Versão: CFG 10.0

Descrição detalhada do objeto ofertado: Carreta Material Carroceria: Metálico , Capacidade: 8 T, Tipo: Basculante , Tipo Abertura: Lateral Fixa , Uso: Agrícola , Características Adicionais: Chassi E Carroceria Fixos , Tipo Pneu: Tandem Aro ...

Porte da Empresa: ME/EPP **Declaração ME/EPP:** SIM

Declaração de Inexistência de fato superveniente: SIM **Declaração de Menor:** SIM **Declaração independente de proposta:** SIM

Declaração de Não Utilização de Trabalho Degradante ou Forçado: SIM **Declaração de Acessibilidade:** SIM

Declaração de Cota de Aprendizagem: SIM

Para mais informações sobre o porte da empresa, clique [aqui](#).

[Menu](#) [Voltar](#)

 **Imprimir o Relatório**

Pregão/Concorrência Eletrônica

Visualização de Propostas

UASG: 987487 - PREFEITURA MUNICIPAL DE CAPANEMA

Pregão nº: **12023** - (Decreto Nº 10.024/2019)

Modo de Disputa: Aberto

Menu Voltar

Fornecedor assinalado com (*) teve sua proposta desclassificada para o item.

Na coluna "Declaração", os fornecedores que estão assinalados com 'SIM', declaram que estão cientes e concordam com as condições contidas no edital e seus anexos, bem como de que cumprem plenamente os requisitos de habilitação definidos no edital.

Item: 7 - Carreta **Qtde Solicitada: 1** **Qtde Aceita: 1** **Valor Máximo Aceitável: R\$ 43.200,0000** **Recurso: Sem**

Tratamento Diferenciado: -

Aplicabilidade Decreto 7174: Não

Aplicabilidade Margem de Preferência: Não

Intervalo mínimo entre lances: R\$ 0,01

Fornecedor	Qtde Ofertada	Proposta (R\$)	Melhor Lance (R\$)	Data Melhor Lance	Valor (R\$) Negociado	Situação da Proposta	Anexo	Declaração
11.186.884/0001-37 - IRMAOS SCHONS LTDA	1	43.000,0000	25.400,0000	01/03/2023 13:47:28:923	-	Aceito	Consultar	SIM

Marca: SCHEMAQ

Fabricante: SCHEMAQ

Modelo / Versão: CBT 9500

Descrição detalhada do objeto ofertado: CARRETA AGRÍCOLA BASCULANTE METÁLICA, CAÇAMBA COM CAPACIDADE DE 8 TONELADAS, RODADO TANDEM, ACIONAMENTO POR CILINDRO HIDRÁULICO, COM PNEUS 7,50 X 16 NOVOS, COM CÂMARA, COM SOBRE CAIXA DE METAL, E MACA...

Porte da Empresa: ME/EPP Declaração ME/EPP: SIM

Declaração de Inexistência de fato superveniente: SIM Declaração de Menor: SIM Declaração independente de proposta: SIM

Declaração de Não Utilização de Trabalho Degradante ou Forçado: SIM Declaração de Acessibilidade: SIMDeclaração de Cota de Aprendizagem: SIM

41.389.018/0001-

04 - TDF NEGOCIOS AGROPECUARIOS LTDA	1	43.200,0000	25.500,0000	01/03/2023 13:46:46:253	-		Consultar	SIM
--------------------------------------	---	-------------	-------------	-------------------------	---	--	-----------	-----

Marca: METALFREITAS

Fabricante: METALFREITAS

Modelo / Versão: MF Me 6t³

Descrição detalhada do objeto ofertado: CARRETA AGRÍCOLA BASCULANTE METÁLICA, CAÇAMBA COM CAPACIDADE DE 6 TONELADAS E 6 M³, RODADO TANDEM, ACIONAMENTO POR CILINDRO HIDRÁULICO, COM PNEUS 7,50 X 16 NOVOS, COM CÂMARA, COM SOBRE CAIXA DE METAL...

Porte da Empresa: ME/EPP Declaração ME/EPP: SIM

Declaração de Inexistência de fato superveniente: SIM Declaração de Menor: SIM Declaração independente de proposta: SIM

Declaração de Não Utilização de Trabalho Degradante ou Forçado: SIM Declaração de Acessibilidade: SIMDeclaração de Cota de Aprendizagem: SIM

34.026.911/0001-

00 - AMANDA A. DE ALMEIDA IMPLEMENTOS AGRICOLAS	1	43.000,0000	26.967,0000	01/03/2023 13:37:34:580	-		Consultar	SIM
---	---	-------------	-------------	-------------------------	---	--	-----------	-----

Marca: PROPRIA

Fabricante: ALMEIDA EQUIPAMENTOS

Modelo / Versão: FORRAGEIRA 8000

Descrição detalhada do objeto ofertado: CARRETA AGRÍCOLA BASCULANTE METÁLICA, CAÇAMBA COM CAPACIDADE DE 6 TONELADAS E MÍNIMO 6 M³, RODADO TANDEM, ACIONAMENTO POR CILINDRO HIDRÁULICO, COM PNEUS 7,50 X 16 NOVOS, COM CÂMARA, COM SOBRE...

Porte da Empresa: ME/EPP **Declaração ME/EPP:** NÃO**Declaração de Inexistência de fato superveniente:** SIM **Declaração de Menor:** SIM **Declaração independente de proposta:** SIM**Declaração de Não Utilização de Trabalho Degradante ou Forçado:** SIM **Declaração de Acessibilidade:** SIM**Declaração de Cota de Aprendizagem:** SIM

27.438.098/0001-

10 - BRL	1	43.200,0000	27.000,0000	01/03/2023	-	Consultar	<u>SIM</u>
INDUSTRIA DE EQUIPAMENTOS RODOVIARIOS E AGRICOLAS LTDA				13:36:47:217			

Marca: BRL**Fabricante:** BRL**Modelo / Versão:** BRL TF6000**Descrição detalhada do objeto ofertado:** CARRETA AGRÍCOLA BASCULANTE METÁLICA, CAÇAMBA COM CAPACIDADE DE 6 TONELADAS E MÍNIMO 6 M³, RODADO TANDEM, ACIONAMENTO POR CILINDRO HIDRÁULICO, COM PNEUS 7,50 X 16 NOVOS, COM CÂMARA, COM SOBRE CAIXA DE...**Porte da Empresa:** ME/EPP **Declaração ME/EPP:** SIM**Declaração de Inexistência de fato superveniente:** SIM **Declaração de Menor:** SIM **Declaração independente de proposta:** SIM**Declaração de Não Utilização de Trabalho Degradante ou Forçado:** SIM **Declaração de Acessibilidade:** SIM**Declaração de Cota de Aprendizagem:** SIM

47.060.802/0001-

50 - JULIANA ANDRESSA SCHMITZ LTDA	1	43.200,0000	29.000,0000	01/03/2023	-	Consultar	<u>SIM</u>
				13:34:06:280			

Marca: BUDNY**Fabricante:** BUDNY**Modelo / Versão:** CCB 7000**Descrição detalhada do objeto ofertado:** CARRETA AGRÍCOLA BASCULANTE METÁLICA, CAÇAMBA COM CAPACIDADE DE 6 TONELADAS E MÍNIMO 6 M³, RODADO TANDEM, ACIONAMENTO POR CILINDRO HIDRÁULICO, COM PNEUS 7,50 X 16 NOVOS, COM CÂMARA, COM SOBRE CAIXA DE...**Porte da Empresa:** ME/EPP **Declaração ME/EPP:** SIM**Declaração de Inexistência de fato superveniente:** SIM **Declaração de Menor:** SIM **Declaração independente de proposta:** SIM**Declaração de Não Utilização de Trabalho Degradante ou Forçado:** SIM **Declaração de Acessibilidade:** SIM**Declaração de Cota de Aprendizagem:** SIM

18.960.416/0001-

17 - SCHLICKMANN & ROTTA LTDA	1	43.200,0000	30.500,0000	01/03/2023	-	Consultar	<u>SIM</u>
				13:37:58:067			

Marca: IAC**Fabricante:** IAC**Modelo / Versão:** CAMB**Descrição detalhada do objeto ofertado:** CARRETA AGRÍCOLA BASCULANTE METÁLICA, CAÇAMBA COM CAPACIDADE DE 6 TONELADAS E MÍNIMO 6 M³, RODADO TANDEM, ACIONAMENTO POR CILINDRO HIDRÁULICO, COM PNEUS 7,50 X 16 NOVOS, COM CÂMARA, COM SOBRE CAIXA DE...**Porte da Empresa:** ME/EPP **Declaração ME/EPP:** SIM**Declaração de Inexistência de fato superveniente:** SIM **Declaração de Menor:** SIM **Declaração independente de proposta:** SIM**Declaração de Não Utilização de Trabalho Degradante ou Forçado:** SIM **Declaração de Acessibilidade:** SIM**Declaração de Cota de Aprendizagem:** SIM

24.667.053/0001-

29 - BRUNO IRINEU PEREIRA COMERCIO DE PECAS E MANUTENCAO	1	43.200,0000	32.500,0000	01/03/2023	-	Consultar	<u>SIM</u>
				13:32:49:703			

Marca: ASUS**Fabricante:** ASUS**Modelo / Versão:** THOR 8000**Descrição detalhada do objeto ofertado:** CARRETA AGRÍCOLA BASCULANTE METÁLICA, CAÇAMBA COM CAPACIDADE DE 6 TONELADAS E MÍNIMO 6 M³, RODADO TANDEM, ACIONAMENTO POR CILINDRO HIDRÁULICO, COM PNEUS 7,50 X 16 NOVOS, COM CÂMARA, COM SOBRE CAIXA DE...**Porte da Empresa:** ME/EPP **Declaração ME/EPP:** SIM

Declaração de Inexistência de fato superveniente: SIM Declaração de Menor: SIM Declaração independente de proposta: SIM Declaração de Acesso: 050679
 Declaração de Não Utilização de Trabalho Degradante ou Forçado: SIM Declaração de Acessibilidade: SIM
 Declaração de Cota de Aprendizagem: SIM

20.963.380/0001-

77 - AGROPRATA 1 43.200,0000 33.199,9900 01/03/2023 13:38:32:427 - Consultar SIM
 COMERCIO DE EQUIPAMENTOS LTDA.

Marca: VENCEDORA MAQTRON
 Fabricante: VENCEDORA MAQTRON
 Modelo / Versão: m6000

Descrição detalhada do objeto ofertado: Carreta agrícola basculante metálica, caçamba com capacidade de 6 toneladas e mínimo 6 m³, rodado tandem, acionamento por cilindro hidráulico, com pneus 7,50 x 16 novos, com câmara, com sobre caixa de...

Porte da Empresa: ME/EPP Declaração ME/EPP: SIM

Declaração de Inexistência de fato superveniente: SIM Declaração de Menor: SIM Declaração independente de proposta: SIM
 Declaração de Não Utilização de Trabalho Degradante ou Forçado: SIM Declaração de Acessibilidade: SIM
 Declaração de Cota de Aprendizagem: SIM

80.577.794/0001-

90 - NELI TERESINHA DA SILVA - MAQUINAS 1 43.150,0000 33.200,0000 01/03/2023 13:34:56:277 - Consultar SIM

Marca: IAC
 Fabricante: IAC
 Modelo / Versão: CAMB 6000

Descrição detalhada do objeto ofertado: CARRETA AGRÍCOLA BASCULANTE METÁLICA, CAÇAMBA COM CAPACIDADE DE 6 TONELADAS E MÍNIMO 6 M³, RODADO TANDEM, ACIONAMENTO POR CILINDRO HIDRÁULICO, COM PNEUS 7,50 X 16 NOVOS, COM CÂMARA, COM SOBRE CAIXA DE...

Porte da Empresa: ME/EPP Declaração ME/EPP: SIM

Declaração de Inexistência de fato superveniente: SIM Declaração de Menor: SIM Declaração independente de proposta: SIM
 Declaração de Não Utilização de Trabalho Degradante ou Forçado: SIM Declaração de Acessibilidade: SIM
 Declaração de Cota de Aprendizagem: SIM

00.765.460/0001-

00 - GIO IMPLEMENTOS AGRICOLAS LTDA 1 43.200,0000 35.175,0000 01/03/2023 13:39:21:910 - Consultar SIM

Marca: GIO IMPLEMENTOS
 Fabricante: GIO IMPLEMENTOS
 Modelo / Versão: CARRETA AGRICOLA

Descrição detalhada do objeto ofertado: CARRETA AGRÍCOLA BASCULANTE METÁLICA, CAÇAMBA COM CAPACIDADE DE 6 TONELADAS E MÍNIMO 6 M³, RODADO TANDEM, ACIONAMENTO POR CILINDRO HIDRÁULICO, COM PNEUS 7,50 X 16 NOVOS, COM CÂMARA, COM SOBRE CAIXA DE...

Porte da Empresa: ME/EPP Declaração ME/EPP: SIM

Declaração de Inexistência de fato superveniente: SIM Declaração de Menor: SIM Declaração independente de proposta: SIM
 Declaração de Não Utilização de Trabalho Degradante ou Forçado: SIM Declaração de Acessibilidade: SIM
 Declaração de Cota de Aprendizagem: SIM

41.720.898/0001-

50 - DUTRA & DUTRA COMERCIO DE PECAS E IMPLEMENTOS AGRICOLAS LTDA 1 43.200,0000 36.900,0000 01/03/2023 13:39:29:933 - Consultar SIM

Marca: Maqtron Vencedora
 Fabricante: Maqtron Vencedora
 Modelo / Versão: M 6000

Descrição detalhada do objeto ofertado: Carreta agrícola basculante metálica, caçamba com capacidade de 6 toneladas e mínimo 6 m³, rodado tandem, acionamento por cilindro hidráulico, com pneus 7,50 x 16 novos, com câmara, com sobre caixa de...

Porte da Empresa: ME/EPP Declaração ME/EPP: SIM

Declaração de Inexistência de fato superveniente: SIM Declaração de Menor: SIM Declaração independente de proposta: SIM 0110680

Declaração de Não Utilização de Trabalho Degradante ou Forçado: SIM Declaração de Acessibilidade: SIM

Declaração de Cota de Aprendizagem: SIM

36.374.350/0001-

65 - DIOGO EMANUEL KUHN & CIA. LTDA	1	50.558,0400	39.899,9900	01/03/2023 13:47:40:740	-	Consultar	<u>SIM</u>
-------------------------------------	---	-------------	-------------	-------------------------	---	-----------	------------

Marca: LUMA

Fabricante: LUMA

Modelo / Versão: LUMA 6700 TANDEM

Descrição detalhada do objeto ofertado: Carreta LUMA 6700 Tandem Características Técnicas Capacidade de carga (ton): 6 Capacidade volumétrica (m³): 7 Comprimento da carroceria (mm): 3500 Largura da carroceria (mm): 2000 Altura da carro...

Porte da Empresa: ME/EPP Declaração ME/EPP: SIM

Declaração de Inexistência de fato superveniente: SIM Declaração de Menor: SIM Declaração independente de proposta: SIM

Declaração de Não Utilização de Trabalho Degradante ou Forçado: SIM Declaração de Acessibilidade: SIM

Declaração de Cota de Aprendizagem: SIM

10.839.707/0001-

40 - MARCIO MARCELO ZIMMERMANN LTDA	1	43.100,0000	39.900,0000	01/03/2023 13:47:19:800	-	Consultar	<u>SIM</u>
-------------------------------------	---	-------------	-------------	-------------------------	---	-----------	------------

Marca: IPACOL

Fabricante: IPACOL

Modelo / Versão: CFB 7 RT16 COM PNEUS NOVOS

Descrição detalhada do objeto ofertado: CARRETA AGRÍCOLA BASCULANTE METÁLICA, CAÇAMBA COM CAPACIDADE DE 6 TONELADAS E MÍNIMO 6 M³, RODADO TANDEM, ACIONAMENTO POR CILINDRO HIDRÁULICO, COM PNEUS 7,50 X 16 NOVOS, COM CÂMARA, COM SOBRE CAIXA DE...

Porte da Empresa: ME/EPP Declaração ME/EPP: SIM

Declaração de Inexistência de fato superveniente: SIM Declaração de Menor: SIM Declaração independente de proposta: SIM

Declaração de Não Utilização de Trabalho Degradante ou Forçado: SIM Declaração de Acessibilidade: SIM

Declaração de Cota de Aprendizagem: SIM

36.929.543/0001-

35 - TERRAMAQ INSUMOS AGRICOLAS LTDA	1	41.960,0000	41.960,0000	01/03/2023 13:30:00:260	-	Consultar	<u>SIM</u>
--------------------------------------	---	-------------	-------------	-------------------------	---	-----------	------------

Marca: Maqtron

Fabricante: Maqtron

Modelo / Versão: M 6.000 Caçamba

Descrição detalhada do objeto ofertado: Carreta agrícola basculante metálica, caçamba com capacidade de 6 toneladas e mínimo 6 m³, rodado tandem, acionamento por cilindro hidráulico, com pneus 7,50 x 16 novos, com câmara, com sobre caixa de...

Porte da Empresa: ME/EPP Declaração ME/EPP: SIM

Declaração de Inexistência de fato superveniente: SIM Declaração de Menor: SIM Declaração independente de proposta: SIM

Declaração de Não Utilização de Trabalho Degradante ou Forçado: SIM Declaração de Acessibilidade: SIM

Declaração de Cota de Aprendizagem: SIM

36.416.243/0001-

52 - FOUTE INDUSTRIA AGRICOLA LTDA	1	43.000,0000	43.000,0000	01/03/2023 13:30:00:260	-	Consultar	<u>SIM</u>
------------------------------------	---	-------------	-------------	-------------------------	---	-----------	------------

Marca: PROPRIO

Fabricante: PROPRIO

Modelo / Versão: PROPRIO

Descrição detalhada do objeto ofertado: CARRETA AGRÍCOLA BASCULANTE METÁLICA, CAÇAMBA COM CAPACIDADE DE 6 TONELADAS E MÍNIMO 6 M³, RODADO TANDEM, ACIONAMENTO POR CILINDRO HIDRÁULICO, COM PNEUS 7,50 X 16 NOVOS, COM CÂMARA, COM SOBRE CAIXA DE...

Porte da Empresa: ME/EPP Declaração ME/EPP: SIM

Declaração de Inexistência de fato superveniente: SIM Declaração de Menor: SIM Declaração independente de proposta: SIM

Declaração de Não Utilização de Trabalho Degradante ou Forçado: SIMDeclaração de Acessibilidade: SIMDeclaração de Cota de Aprendizagem: SIM

04.991.001/0001-

04 - FORMAGINI 1 43.150,0000 43.150,0000 01/03/2023
 MAQUINAS E 13:30:00:260
 EQUIPAMENTOS
 AGRICOLAS LTDA

Consultar SIM

Marca: PARIS

Fabricante: PARIS IMPLEMENTOS AGRICOLAS

Modelo / Versão: C6TON

Descrição detalhada do objeto ofertado: CARRETA AGRICOLA CAÇAMBA BASCULANTE, METALICA COM CAPACIDADE DE 6 TONELADAS E 6 MT³ COM SOBRE CAIXA DE METAL, RODADO TAMDEN COM 4 PNEUS NOVOS 750x16", ACIONAMENTO POR CILINDRO HIDRAULICO, COM MACACO D...

Porte da Empresa: ME/EPP Declaração ME/EPP: SIMDeclaração de Inexistência de fato superveniente: SIMDeclaração de Menor: SIM

Declaração

Independente de proposta: SIMDeclaração de Não Utilização de Trabalho Degradante ou Forçado: SIMDeclaração de Acessibilidade: SIMDeclaração de Cota de Aprendizagem: SIM

41.431.621/0001-

07 - JS 1 43.200,0000 43.200,0000 01/03/2023
 MAQUINAS 13:30:00:260
 AGRICOLAS LTDA

Consultar SIM

Marca: BRASIMP

Fabricante: BRASIMP IMPLEMENTOS

Modelo / Versão: BCM600

Descrição detalhada do objeto ofertado: CARRETA AGRÍCOLA BASCULANTE METÁLICA, CAÇAMBA COM CAPACIDADE DE 6 TONELADAS E MÍNIMO 6 M³, RODADO TANDEM, ACIONAMENTO POR CILINDRO HIDRAULICO, COM PNEUS 7,50 X 16 NOVOS, COM CÂMARA, COM SOBRE CAIXA DE...

Porte da Empresa: ME/EPP Declaração ME/EPP: SIMDeclaração de Inexistência de fato superveniente: SIMDeclaração de Menor: SIM

Declaração

Independente de proposta: SIMDeclaração de Não Utilização de Trabalho Degradante ou Forçado: SIMDeclaração de Acessibilidade: SIMDeclaração de Cota de Aprendizagem: SIM

32.673.663/0001-

63 - FRANCIS 1 43.200,0000 43.200,0000 01/03/2023
 RICARDO ATUATI 13:30:00:260
 LTDA

Consultar SIM

Marca: MEPEL

Fabricante: MEPEL

Modelo / Versão: VBC 6T

Descrição detalhada do objeto ofertado: CARRETA AGRÍCOLA BASCULANTE METÁLICA, CAÇAMBA COM CAPACIDADE DE 6 TONELADAS E MÍNIMO 6 M³, RODADO TANDEM, ACIONAMENTO POR CILINDRO HIDRAULICO, COM PNEUS 7,50 X 16 NOVOS, COM CÂMARA, COM SOBRE CAIXA DE...

Porte da Empresa: ME/EPP Declaração ME/EPP: SIMDeclaração de Inexistência de fato superveniente: SIMDeclaração de Menor: SIM

Declaração

Independente de proposta: SIMDeclaração de Não Utilização de Trabalho Degradante ou Forçado: SIMDeclaração de Acessibilidade: SIMDeclaração de Cota de Aprendizagem: SIM

21.548.780/0001-

89 - VSS 1 70.000,0000 70.000,0000 01/03/2023
 COMERCIO E 13:30:00:260
 SERVICO LTDA

Consultar SIM

Marca: Ipacol

Fabricante: Ipacol

Modelo / Versão: CFB 7.0

Descrição detalhada do objeto ofertado: Carreta Material Carroceria: Metálico, Capacidade: 6T, Tipo: Basculante, Tipo Abertura: Lateral Fixa, Uso: Agrícola, Características Adicionais: Chassi E Carroceria Fixos, Tipo Pneu: Tandem Aro 2...

Porte da Empresa: ME/EPP Declaração ME/EPP: SIMDeclaração de Inexistência de fato superveniente: SIMDeclaração de Menor: SIM

Declaração

Independente de proposta: SIMDeclaração de Não Utilização de Trabalho Degradante ou Forçado: SIMDeclaração de Acessibilidade: SIMDeclaração de Cota de Aprendizagem: SIM

Para mais informações sobre o porte da empresa, clique [aqui](#).

Menu Voltar

 Imprimir o Relatório

000682

Pregão/Concorrência Eletrônica

Visualização de Propostas

UASG: 987487 - PREFEITURA MUNICIPAL DE CAPANEMA
 Pregão nº: **12023** - (Decreto Nº 10.024/2019)

000633

Modo de Disputa: Aberto

Menu Voltar

Fornecedor assinalado com (*) teve sua proposta desclassificada para o item.

Na coluna "Declaração", os fornecedores que estão assinalados com 'SIM', declaram que estão cientes e concordam com as condições contidas no edital e seus anexos, bem como de que cumprem plenamente os requisitos de habilitação definidos no edital.

Item: 8 - **Arado** Qtde Solicitada: 1 Qtde Aceita: 1 Valor Máximo Aceitável: R\$ 64.633,3300 Recurso: Sem

Tratamento Diferenciado: -

Aplicabilidade Decreto 7174: Não

Aplicabilidade Margem de Preferência: Não

Intervalo mínimo entre lances: R\$ 0,01

Fornecedor	Qtde Ofertada	Proposta (R\$)	Melhor Lance (R\$)	Data Melhor Lance	Valor (R\$) Negociado	Situação da Proposta	Anexo	Declaração
06.161.649/0001-70 - JEAN PYER VIVIAN LTDA	1	64.000,0000	36.800,0000	01/03/2023 13:53:55:620	-	Aceito	Convocado	SIM
<p>Marca: LUMECO Fabricante: LUMECO INDUSTRIAL Modelo / Versão: LMC 5000 L Descrição detalhada do objeto ofertado: <u>DISTRIBUIDOR DE ADUBO LÍQUIDO NOVO, TANQUE DE CAPACIDADE MÍNIMA DE 5000 LITROS, MANGOTE DE SUCCÃO MÍNIMO DE 5 METROS, EIXO E RODA DO TANDEM 16 POLEGADAS, COM PNEUS NOVOS ARO 16 POLEGADAS, AGITADOR INT...</u> Porte da Empresa: ME/EPP Declaração ME/EPP: <u>SIM</u> Declaração de Inexistência de fato superveniente: <u>SIM</u> Declaração de Menor: <u>SIM</u> Declaração independente de proposta: <u>SIM</u> Declaração de Não Utilização de Trabalho Degradante ou Forçado: <u>SIM</u> Declaração de Acessibilidade: <u>SIM</u> Declaração de Cota de Aprendizagem: <u>SIM</u></p>								
11.186.884/0001-37 - IRMAOS SCHONS LTDA	1	64.450,0000	36.850,0000	01/03/2023 13:53:44:600	-		Consultar	SIM
<p>Marca: SCHEMAQ Fabricante: SCHEMAQ Modelo / Versão: Jumbo 6000 Descrição detalhada do objeto ofertado: <u>DISTRIBUIDOR DE ADUBO LÍQUIDO NOVO, TANQUE DE CAPACIDADE DE 6.000 LITROS, MANGOTE DE SUCCÃO 6 METROS, EIXO E RODA DO TANDEM 16 POLEGADAS, COM PNEUS NOVOS ARO 16 POLEGADAS, AGITADOR INTERNO, ROTAÇÃO DO...</u> Porte da Empresa: ME/EPP Declaração ME/EPP: <u>SIM</u> Declaração de Inexistência de fato superveniente: <u>SIM</u> Declaração de Menor: <u>SIM</u> Declaração independente de proposta: <u>SIM</u> Declaração de Não Utilização de Trabalho Degradante ou Forçado: <u>SIM</u> Declaração de Acessibilidade: <u>SIM</u> Declaração de Cota de Aprendizagem: <u>SIM</u></p>								
47.060.802/0001-50 - JULIANA ANDRESSA SCHMITZ LTDA	1	64.633,3300	37.000,0000	01/03/2023 13:53:16:950	-		Consultar	SIM
<p>Marca: TRITON FERTILANCE Fabricante: TRITON FERTILANCE Modelo / Versão: DEL 5000LT Descrição detalhada do objeto ofertado: <u>DISTRIBUIDOR DE ADUBO LÍQUIDO NOVO, TANQUE DE CAPACIDADE MÍNIMA DE 5000 LITROS, MANGOTE DE SUCCÃO MÍNIMO DE 5 METROS, EIXO E RODA DO TANDEM 16 POLEGADAS, COM PNEUS NOVOS ARO 16 POLEGADAS, AGITADOR INT...</u> Porte da Empresa: ME/EPP Declaração ME/EPP: <u>SIM</u></p>								

Declaração de Inexistência de fato superveniente: SIM Declaração de Menor: SIM Declaração independente de proposta: SIM

Declaração de Não Utilização de Trabalho Degradante ou Forçado: SIM Declaração de Acessibilidade: SIM

Declaração de Cota de Aprendizagem: SIM

18.960.416/0001-

17 - SCHLICKMANN & ROTTA LTDA 1 64.633,0000 37.750,0000 01/03/2023 13:53:00:383 -

Consultar SIM

Marca: IAC

Fabricante: IAC

Modelo / Versão: DAL

Descrição detalhada do objeto ofertado: DISTRIBUIDOR DE ADUBO LÍQUIDO NOVO, TANQUE DE CAPACIDADE MÍNIMA DE 5000 LITROS, MANGOTE DE SUCCÃO MÍNIMO DE 5 METROS, EIXO E RODA DO TANDEM 16 POLEGADAS, COM PNEUS NOVOS ARO 16 POLEGADAS, AGITADOR INT...

Porte da Empresa: ME/EPP Declaração ME/EPP: SIM

Declaração de Inexistência de fato superveniente: SIM Declaração de Menor: SIM Declaração independente de proposta: SIM

Declaração de Não Utilização de Trabalho Degradante ou Forçado: SIM Declaração de Acessibilidade: SIM

Declaração de Cota de Aprendizagem: SIM

20.963.380/0001-

77 - AGROPRA COMERCIO DE EQUIPAMENTOS LTDA. 1 64.600,0000 43.959,9900 01/03/2023 13:50:51:430 -

Consultar SIM

Marca: ALGOR

Fabricante: ALGOR

Modelo / Versão: dal 5000

Descrição detalhada do objeto ofertado: Distribuidor de adubo líquido novo, tanque de capacidade mínima de 5000 litros, mangote de sucção mínimo de 5 metros, eixo e roda do tandem 16 polegadas, com pneus novos aro 16 polegadas, agitador int...

Porte da Empresa: ME/EPP Declaração ME/EPP: SIM

Declaração de Inexistência de fato superveniente: SIM Declaração de Menor: SIM Declaração independente de proposta: SIM

Declaração de Não Utilização de Trabalho Degradante ou Forçado: SIM Declaração de Acessibilidade: SIM

Declaração de Cota de Aprendizagem: SIM

32.673.663/0001-

63 - FRANCIS RICARDO ATUATI LTDA 1 64.600,0000 48.000,0000 01/03/2023 13:48:56:517 -

Consultar SIM

Marca: MEPEL

Fabricante: MEPEL

Modelo / Versão: DAOL 5000

Descrição detalhada do objeto ofertado: DISTRIBUIDOR DE ADUBO LÍQUIDO NOVO, TANQUE DE CAPACIDADE MÍNIMA DE 5000 LITROS, MANGOTE DE SUCCÃO MÍNIMO DE 5 METROS, EIXO E RODA DO TANDEM 16 POLEGADAS, COM PNEUS NOVOS ARO 16 POLEGADAS, AGITADOR INT...

Porte da Empresa: ME/EPP Declaração ME/EPP: SIM

Declaração de Inexistência de fato superveniente: SIM Declaração de Menor: SIM Declaração independente de proposta: SIM

Declaração de Não Utilização de Trabalho Degradante ou Forçado: SIM Declaração de Acessibilidade: SIM

Declaração de Cota de Aprendizagem: SIM

80.577.794/0001-

90 - NELI TERESINHA DA SILVA - MAQUINAS 1 64.600,0000 50.800,0000 01/03/2023 13:48:47:550 -

Consultar SIM

Marca: IPACOL

Fabricante: IPACOL

Modelo / Versão: DL 5000 RT 16

Descrição detalhada do objeto ofertado: DISTRIBUIDOR DE ADUBO LÍQUIDO NOVO, TANQUE DE CAPACIDADE MÍNIMA DE 5000 LITROS, MANGOTE DE SUCCÃO MÍNIMO DE 5 METROS, EIXO E RODA DO TANDEM 16 POLEGADAS, COM PNEUS NOVOS ARO 16 POLEGADAS, AGITADOR INT...

Porte da Empresa: ME/EPP Declaração ME/EPP: SIM

Declaração de Inexistência de fato superveniente: SIM Declaração de Menor: SIM Declaração independente de proposta: SIM

Declaração de Não Utilização de Trabalho Degradante ou Forçado: SIM Declaração de Acessibilidade: SIM

Declaração de Cota de Aprendizagem: SIM

41.720.898/0001-

50 - DUTRA & DUTRA COMERCIO DE PECAS E IMPLEMENTOS AGRICOLAS LTDA

1 64.633,0000 51.963,0000 01/03/2023 13:47:51:893

- Consultar SIM

Marca: Ipacol

Fabricante: Ipacol

Modelo / Versão: DL 5.0 RT16

Descrição detalhada do objeto ofertado: Distribuidor de adubo líquido novo, tanque de capacidade mínima de 5000 litros, mangote de sucção mínimo de 5 metros, eixo e roda do tandem 16 polegadas, com pneus novos aro 16 polegadas, agitador int...

Porte da Empresa: ME/EPP Declaração ME/EPP: SIM

0110085

Declaração de Inexistência de fato superveniente: SIM Declaração de Menor: SIM Declaração independente de proposta: SIM

Declaração de Não Utilização de Trabalho Degradante ou Forçado: SIM Declaração de Acessibilidade: SIM

Declaração de Cota de Aprendizagem: SIM

10.839.707/0001-

40 - MARCIO MARCELO ZIMMERMANN LTDA

1 64.600,0000 52.800,0000 01/03/2023 13:47:57:967

- Consultar SIM

Marca: IPACOL

Fabricante: IPACOL

Modelo / Versão: DLV 5.0 RT 16 COM PNEUS NOVOS

Descrição detalhada do objeto ofertado: DISTRIBUIDOR DE ADUBO LÍQUIDO NOVO, TANQUE DE CAPACIDADE MÍNIMA DE 5000 LITROS, MANGOTE DE SUCCÃO MÍNIMO DE 5 METROS, EIXO E RODA DO TANDEM 16 POLEGADAS, COM PNEUS NOVOS ARO 16 POLEGADAS, AGITADOR INT...

Porte da Empresa: ME/EPP Declaração ME/EPP: SIM

Declaração de Inexistência de fato superveniente: SIM Declaração de Menor: SIM Declaração independente de proposta: SIM

Declaração de Não Utilização de Trabalho Degradante ou Forçado: SIM Declaração de Acessibilidade: SIM

Declaração de Cota de Aprendizagem: SIM

10.732.150/0001-

43 - COMERCIAL CEDRO LTDA

1 64.633,0000 63.797,9500 01/03/2023 13:49:17:060

- Consultar SIM

Marca: TRITON

Fabricante: TRITON

Modelo / Versão: DEL500

Descrição detalhada do objeto ofertado: DISTRIBUIDOR DE ADUBO LÍQUIDO NOVO, TANQUE DE CAPACIDADE MÍNIMA DE 5000 LITROS, MANGOTE DE SUCCÃO MÍNIMO DE 5 METROS, EIXO E RODA DO TANDEM 16 POLEGADAS, COM PNEUS NOVOS ARO 16 POLEGADAS, AGITADOR I...

Porte da Empresa: ME/EPP Declaração ME/EPP: SIM

Declaração de Inexistência de fato superveniente: SIM Declaração de Menor: SIM Declaração independente de proposta: SIM

Declaração de Não Utilização de Trabalho Degradante ou Forçado: SIM Declaração de Acessibilidade: SIM

Declaração de Cota de Aprendizagem: SIM

36.929.543/0001-

35 - TERRAMAQ INSUMOS AGRICOLAS LTDA

1 63.800,0000 63.800,0000 01/03/2023 13:30:00:260

- Consultar SIM

Marca: Fatritol

Fabricante: Fatritol

Modelo / Versão: Lob 5.000

Descrição detalhada do objeto ofertado: Distribuidor de adubo líquido novo, tanque de capacidade mínima de 5000 litros, mangote de sucção mínimo de 5 metros, eixo e roda do tandem 16 polegadas, com pneus novos aro 16 polegadas, agitador int...

Porte da Empresa: ME/EPP Declaração ME/EPP: SIM

Declaração de Inexistência de fato superveniente: SIM Declaração de Menor: SIM Declaração independente de proposta: SIM

Declaração de Não Utilização de Trabalho Degradante ou Forçado: SIM Declaração de Acessibilidade: SIM

Declaração de Cota de Aprendizagem: SIM

050686

36.416.243/0001-

52 - FOUTE INDUSTRIA AGRICOLA LTDA	1	64.000,0000	64.000,0000	01/03/2023 13:30:00:260	-	Consultar	<u>SIM</u>
------------------------------------	---	-------------	-------------	-------------------------	---	-----------	------------

Marca: PROPRIO

Fabricante: PROPRIO

Modelo / Versão: PROPRIO

Descrição detalhada do objeto ofertado: DISTRIBUIDOR DE ADUBO LÍQUIDO NOVO, TANQUE DE CAPACIDADE MÍNIMA DE 5000 LITROS, MANGOTE DE SUCCÃO MÍNIMO DE 5 METROS, EIXO E RODA DO TANDEM 16 POLEGADAS, COM PNEUS NOVOS ARO 16 POLEGADAS, AGITADOR INT.,.

Porte da Empresa: ME/EPP Declaração ME/EPP: SIM

Declaração de Inexistência de fato superveniente: SIM Declaração de Menor: SIM Declaração independente de proposta: SIM

Declaração de Não Utilização de Trabalho Degradante ou Forçado: SIM Declaração de Acessibilidade: SIM

Declaração de Cota de Aprendizagem: SIM

04.991.001/0001-

04 - FORMAGINI MAQUINAS E EQUIPAMENTOS AGRICOLAS LTDA	1	64.600,0000	64.600,0000	01/03/2023 13:30:00:260	-	Consultar	<u>SIM</u>
---	---	-------------	-------------	-------------------------	---	-----------	------------

Marca: FERRONATO

Fabricante: FERRONATO MAQUINAS E EQUIPAMENTOS AGRICOLAS

Modelo / Versão: DAL5000

Descrição detalhada do objeto ofertado: DISTRIBUIDOR DE ADUBO LÍQUIDO, COM CAPACIDADE DE 5000 LTS, MANGUEIRA DE SUCCÃO DE 5 MTS NO MÍNIMO, EIXO TANDEM COM PNEUS NOVOS ARO 16", COM AGITADOR INTERNO. EQUIPAMENTO NOVO COM GARANTIA.,.

Porte da Empresa: ME/EPP Declaração ME/EPP: SIM

Declaração de Inexistência de fato superveniente: SIM Declaração de Menor: SIM Declaração independente de proposta: SIM

Declaração de Não Utilização de Trabalho Degradante ou Forçado: SIM Declaração de Acessibilidade: SIM

Declaração de Cota de Aprendizagem: SIM

41.431.621/0001-

07 - JS MAQUINAS AGRICOLAS LTDA	1	64.600,0000	64.600,0000	01/03/2023 13:30:00:260	-	Consultar	<u>SIM</u>
---------------------------------	---	-------------	-------------	-------------------------	---	-----------	------------

Marca: IAC

Fabricante: IAC IMPLEMENTOS

Modelo / Versão: DAL5000

Descrição detalhada do objeto ofertado: DISTRIBUIDOR DE ADUBO LÍQUIDO NOVO, TANQUE DE CAPACIDADE MÍNIMA DE 5000 LITROS, MANGOTE DE SUCCÃO MÍNIMO DE 5 METROS, EIXO E RODA DO TANDEM 16 POLEGADAS, COM PNEUS NOVOS ARO 16 POLEGADAS, AGITADOR INT.,.

Porte da Empresa: ME/EPP Declaração ME/EPP: SIM

Declaração de Inexistência de fato superveniente: SIM Declaração de Menor: SIM Declaração independente de proposta: SIM

Declaração de Não Utilização de Trabalho Degradante ou Forçado: SIM Declaração de Acessibilidade: SIM

Declaração de Cota de Aprendizagem: SIM

21.548.780/0001-

89 - VSS COMERCIO E SERVICO LTDA	1	80.000,0000	80.000,0000	01/03/2023 13:30:00:260	-	Consultar	<u>SIM</u>
----------------------------------	---	-------------	-------------	-------------------------	---	-----------	------------

Marca: Ipacol

Fabricante: Ipacol

Modelo / Versão: DLV5.0

Descrição detalhada do objeto ofertado: Distribuidor de adubo Líquido 5000lts.,.

Porte da Empresa: ME/EPP Declaração ME/EPP: SIM

Declaração de Inexistência de fato superveniente: SIM Declaração de Menor: SIM Declaração independente de proposta: SIM

Declaração de Não Utilização de Trabalho Degradante ou Forçado: SIM

Declaração de Acessibilidade: SIM

Declaração de Cota de Aprendizagem: SIM

Para mais informações sobre o porte da empresa, clique [aqui](#).

010687

[Menu](#) [Voltar](#)

 **Imprimir o Relatório**

Declaração de Inexistência de fato superveniente: SIM Declaração de Menor: SIM Declaração **010689**

Independente de proposta: SIM

Declaração de Não Utilização de Trabalho Degradante ou Forçado: SIM Declaração de Acessibilidade: SIM

Declaração de Cota de Aprendizagem: SIM

47.060.802/0001-

50 - JULIANA ANDRESSA SCHMITZ LTDA 1 62.300,0000 37.000,0000 01/03/2023 13:48:54:827 - Consultar SIM

Marca: BUDNY

Fabricante: BUDNY

Modelo / Versão: DCAB 6000KG

Descrição detalhada do objeto ofertado: DISTRIBUIDOR DE CALCÁRIO, COM ESTEIRA MODULAR DE TRAVESSA DE AÇO CARBONO DE NO MÍNIMO 800 MM; TRANSMISSÃO ATRAVÉS DE CARDAM E CAIXA DE ENGRENAGENS PARA ACIONAMENTO DA ESTEIRA E DOS DISCOS MOTIVOS, COM...

Porte da Empresa: ME/EPP Declaração ME/EPP: SIM

Declaração de Inexistência de fato superveniente: SIM Declaração de Menor: SIM Declaração

Independente de proposta: SIM

Declaração de Não Utilização de Trabalho Degradante ou Forçado: SIM Declaração de Acessibilidade: SIM

Declaração de Cota de Aprendizagem: SIM

20.963.380/0001-

77 - AGROPRA COMERCIO DE EQUIPAMENTOS LTDA. 1 62.300,0000 47.999,9900 01/03/2023 13:51:13:747 - Consultar SIM

Marca: ALGOR

Fabricante: ALGOR

Modelo / Versão: dAS5500

Descrição detalhada do objeto ofertado: Distribuidor de calcário, com esteira modular de travessa de aço carbono de no mínimo 800 mm; transmissão através de cardam e caixa de engrenagens para acionamento da esteira e dos discos motivos, com...

Porte da Empresa: ME/EPP Declaração ME/EPP: SIM

Declaração de Inexistência de fato superveniente: SIM Declaração de Menor: SIM Declaração

Independente de proposta: SIM

Declaração de Não Utilização de Trabalho Degradante ou Forçado: SIM Declaração de Acessibilidade: SIM

Declaração de Cota de Aprendizagem: SIM

32.673.663/0001-

63 - FRANCIS RICARDO ATUATI LTDA 1 62.300,0000 48.000,0000 01/03/2023 13:48:51:873 - Consultar SIM

Marca: IPACOL

Fabricante: IPACOL

Modelo / Versão: DSE 5500

Descrição detalhada do objeto ofertado: DISTRIBUIDOR DE CALCÁRIO, COM ESTEIRA MODULAR DE TRAVESSA DE AÇO CARBONO DE NO MÍNIMO 800 MM; TRANSMISSÃO ATRAVÉS DE CARDAM E CAIXA DE ENGRENAGENS PARA ACIONAMENTO DA ESTEIRA E DOS DISCOS MOTIVOS, COM...

Porte da Empresa: ME/EPP Declaração ME/EPP: SIM

Declaração de Inexistência de fato superveniente: SIM Declaração de Menor: SIM Declaração

Independente de proposta: SIM

Declaração de Não Utilização de Trabalho Degradante ou Forçado: SIM Declaração de Acessibilidade: SIM

Declaração de Cota de Aprendizagem: SIM

24.667.053/0001-

29 - BRUNO IRINEU PEREIRA COMERCIO DE PECAS E MANUTENCAO 1 62.300,0000 50.000,0000 01/03/2023 13:44:29:093 - Consultar SIM

Marca: ASUS

Fabricante: ASUS

Modelo / Versão: DHF6000

Descrição detalhada do objeto ofertado: DISTRIBUIDOR DE CALCÁRIO, COM ESTEIRA MODULAR DE TRAVESSA DE AÇO CARBONO DE NO MÍNIMO 800 MM; TRANSMISSÃO ATRAVÉS DE CARDAM E CAIXA DE ENGRENAGENS PARA ACIONAMENTO DA ESTEIRA E DOS DISCOS MOTIVOS, COM...

Porte da Empresa: ME/EPP Declaração ME/EPP: SIM

Declaração de Inexistência de fato superveniente: SIM Declaração de Menor: SIM Declaração 0150690
 independente de proposta: SIM
 Declaração de Não Utilização de Trabalho Degradante ou Forçado: SIM Declaração de Acessibilidade: SIM
 Declaração de Cota de Aprendizagem: SIM
 41.720.898/0001-

50 - DUTRA & DUTRA COMERCIO DE PECAS E IMPLEMENTOS AGRICOLAS LTDA 1 62.300,0000 50.875,0000 01/03/2023 13:44:48:427 - Consultar SIM
 Marca: Ipacol
 Fabricante: Ipacol
 Modelo / Versão: DSE 5500 RT 16
 Descrição detalhada do objeto ofertado: distribuidor de calcário, com esteira modular de travessa de aço carbono de no mínimo 800 mm; transmissão através de cardam e caixa de engrenagens para acionamento da esteira e dos discos motivos, com...
 Porte da Empresa: ME/EPP Declaração ME/EPP: SIM

Declaração de Inexistência de fato superveniente: SIM Declaração de Menor: SIM Declaração independente de proposta: SIM
 Declaração de Não Utilização de Trabalho Degradante ou Forçado: SIM Declaração de Acessibilidade: SIM
 Declaração de Cota de Aprendizagem: SIM

80.577.794/0001-
 90 - NELI TERESINHA DA SILVA - MAQUINAS 1 62.250,0000 51.800,0000 01/03/2023 13:48:01:063 - Consultar SIM
 Marca: IPACOL
 Fabricante: IPACOL
 Modelo / Versão: DSE 5500 RT 16
 Descrição detalhada do objeto ofertado: DISTRIBUIDOR DE CALCÁRIO, COM ESTEIRA MODULAR DE TRAVESSA DE AÇO CARBONO DE NO MÍNIMO 800 MM; TRANSMISSÃO ATRAVÉS DE CARDAM E CAIXA DE ENGRELAGENS PARA ACIONAMENTO DA ESTEIRA E DOS DISCOS MOTIVOS, COM...
 Porte da Empresa: ME/EPP Declaração ME/EPP: SIM

Declaração de Inexistência de fato superveniente: SIM Declaração de Menor: SIM Declaração independente de proposta: SIM
 Declaração de Não Utilização de Trabalho Degradante ou Forçado: SIM Declaração de Acessibilidade: SIM
 Declaração de Cota de Aprendizagem: SIM

10.839.707/0001-
 40 - MARCIO MARCELO ZIMMERMANN LTDA 1 62.200,0000 52.800,0000 01/03/2023 13:48:07:797 - Consultar SIM
 Marca: IPACOL
 Fabricante: IPACOL
 Modelo / Versão: DSE 5500,RT16 COM PNEUS NOVOS
 Descrição detalhada do objeto ofertado: DISTRIBUIDOR DE CALCÁRIO, COM ESTEIRA MODULAR DE TRAVESSA DE AÇO CARBONO DE NO MÍNIMO 800 MM; TRANSMISSÃO ATRAVÉS DE CARDAM E CAIXA DE ENGRELAGENS PARA ACIONAMENTO DA ESTEIRA E DOS DISCOS MOTIVOS, COM...
 Porte da Empresa: ME/EPP Declaração ME/EPP: SIM

Declaração de Inexistência de fato superveniente: SIM Declaração de Menor: SIM Declaração independente de proposta: SIM
 Declaração de Não Utilização de Trabalho Degradante ou Forçado: SIM Declaração de Acessibilidade: SIM
 Declaração de Cota de Aprendizagem: SIM

10.732.150/0001-
 43 - COMERCIAL CEDRO LTDA 1 62.300,0000 61.592,9800 01/03/2023 13:50:50:153 - Consultar SIM
 Marca: TRITON
 Fabricante: TRITON
 Modelo / Versão: TRITON
 Descrição detalhada do objeto ofertado: DISTRIBUIDOR DE CALCÁRIO, COM ESTEIRA MODULAR DE TRAVESSA DE AÇO CARBONO DE NO MÍNIMO 800 MM; TRANSMISSÃO ATRAVÉS DE CARDAM E CAIXA DE ENGRELAGENS PARA ACIONAMENTO DA ESTEIRA E DOS DISCOS MOTIVOS, COM...
 Porte da Empresa: ME/EPP Declaração ME/EPP: SIM

Declaração de Inexistência de fato superveniente: SIM Declaração de Menor: SIM Declaração independente de proposta: SIM 010691
 Declaração de Não Utilização de Trabalho Degradante ou Forçado: SIM Declaração de Acessibilidade: SIM
 Declaração de Cota de Aprendizagem: SIM
 36.929.543/0001-
 35 - TERRAMAQ 1 61.600,0000 61.600,0000 01/03/2023 13:30:00:260 - Consultar SIM
 INSUMOS AGRICOLAS LTDA
 Marca: Budny
 Fabricante: Budny
 Modelo / Versão: DCAB 6.000
 Descrição detalhada do objeto ofertado: Distribuidor de calcário, com esteira modular de travessa de aço carbono de no mínimo 800 mm; transmissão através de cardam e caixa de engrenagens para acionamento da esteira e dos discos motivos, com...
 Porte da Empresa: ME/EPP Declaração ME/EPP: SIM

Declaração de Inexistência de fato superveniente: SIM Declaração de Menor: SIM Declaração independente de proposta: SIM
 Declaração de Não Utilização de Trabalho Degradante ou Forçado: SIM Declaração de Acessibilidade: SIM
 Declaração de Cota de Aprendizagem: SIM
 36.416.243/0001-
 52 - FOUTE 1 62.000,0000 62.000,0000 01/03/2023 13:30:00:260 - Consultar SIM
 INDUSTRIA AGRICOLA LTDA
 Marca: PROPRIO
 Fabricante: PROPRIO
 Modelo / Versão: PROPRIO
 Descrição detalhada do objeto ofertado: DISTRIBUIDOR DE CALCÁRIO, COM ESTEIRA MODULAR DE TRAVESSA DE AÇO CARBONO DE NO MÍNIMO 800 MM; TRANSMISSÃO ATRAVÉS DE CARDAM E CAIXA DE ENGENHAGENS PARA ACIONAMENTO DA ESTEIRA E DOS DISCOS MOTTIVOS, COM...
 Porte da Empresa: ME/EPP Declaração ME/EPP: SIM

Declaração de Inexistência de fato superveniente: SIM Declaração de Menor: SIM Declaração independente de proposta: SIM
 Declaração de Não Utilização de Trabalho Degradante ou Forçado: SIM Declaração de Acessibilidade: SIM
 Declaração de Cota de Aprendizagem: SIM
 41.431.621/0001-
 07 - JS 1 62.300,0000 62.300,0000 01/03/2023 13:30:00:260 - Consultar SIM
 MAQUINAS AGRICOLAS LTDA
 Marca: IAC
 Fabricante: IAC IMPLEMENTOS
 Modelo / Versão: DAS5000
 Descrição detalhada do objeto ofertado: DISTRIBUIDOR DE CALCÁRIO, COM ESTEIRA MODULAR DE TRAVESSA DE AÇO CARBONO DE NO MÍNIMO 800 MM; TRANSMISSÃO ATRAVÉS DE CARDAM E CAIXA DE ENGENHAGENS PARA ACIONAMENTO DA ESTEIRA E DOS DISCOS MOTTIVOS, COM...
 Porte da Empresa: ME/EPP Declaração ME/EPP: SIM

Declaração de Inexistência de fato superveniente: SIM Declaração de Menor: SIM Declaração independente de proposta: SIM
 Declaração de Não Utilização de Trabalho Degradante ou Forçado: SIM Declaração de Acessibilidade: SIM
 Declaração de Cota de Aprendizagem: SIM
 21.548.780/0001-
 89 - VSS 1 80.000,0000 80.000,0000 01/03/2023 13:30:00:260 - Consultar SIM
 COMERCIO E SERVICO LTDA
 Marca: Ipacol
 Fabricante: Ipacol
 Modelo / Versão: DSE 5500
 Descrição detalhada do objeto ofertado: Distribuidor de Calcario...
 Porte da Empresa: ME/EPP Declaração ME/EPP: SIM
 Declaração de Inexistência de fato superveniente: SIM Declaração de Menor: SIM Declaração independente de proposta: SIM
 Declaração de Não Utilização de Trabalho Degradante ou Forçado: SIM Declaração de Acessibilidade: SIM
 Declaração de Cota de Aprendizagem: SIM

Para mais informações sobre o porte da empresa, clique [aqui](#).

[Menu](#) [Voltar](#)

 Imprimir o **Relatório**

Pregão/Concorrência Eletrônica

Visualização de Propostas

UASG: 987487 - PREFEITURA MUNICIPAL DE CAPANEMA

Pregão nº: **12023** - (Decreto Nº 10.024/2019)

Modo de Disputa: Aberto

[Menu](#) [Voltar](#)

Fornecedor assinalado com (*) teve sua proposta desclassificada para o item.

Na coluna "Declaração", os fornecedores que estão assinalados com 'SIM', declaram que estão cientes e concordam com as condições contidas no edital e seus anexos, bem como de que cumprem plenamente os requisitos de habilitação definidos no edital.

Item: 10 - Arado **Qtde Solicitada: 1** **Qtde Aceita: 1** **Valor Máximo Aceitável: R\$ 35.805,8200** **Recurso: Sem**

Tratamento Diferenciado: -

Aplicabilidade Decreto 7174: Não

Aplicabilidade Margem de Preferência: Não

Intervalo mínimo entre lances: R\$ 0,01

Fornecedor	Qtde Ofertada	Proposta (R\$)	Melhor Lance (R\$)	Data Melhor Lance	Valor (R\$) Negociado	Situação da Proposta	Anexo	Declaração
------------	---------------	----------------	--------------------	-------------------	-----------------------	----------------------	-------	------------

47.060.802/0001-

50 - JULIANA ANDRESSA SCHMITZ LTDA	1	35.805,8200	15.000,0000	01/03/2023 13:53:07:420	-	Aceito	Consultar	SIM
------------------------------------	---	-------------	-------------	----------------------------	---	--------	---------------------------	---------------------

Marca: TRITON MAQUINAS

Fabricante: TRITON MAQUINAS

Modelo / Versão: ROTAX 1500

Descrição detalhada do objeto ofertado: DISTRIBUIDOR DE FERTILIZANTES (ADUBO, UREIA, CLORETO E CALCÁRIO), CALCÁRIO E SEMENTES, ENGATE NO 3 PONTO, COM DOIS FUNIS E DOIS ESPALHADORES, CAPACIDADE DE 1.500 KG, 0 (ZERO) KM, ANO/MODELO DE FABRICA...

Porte da Empresa: ME/EPP **Declaração ME/EPP:** [SIM](#)

Declaração de Inexistência de fato superveniente: [SIM](#) **Declaração de Menor:** [SIM](#) **Declaração**

independente de proposta: [SIM](#)

Declaração de Não Utilização de Trabalho Degradante ou Forçado: [SIM](#) **Declaração de Acessibilidade:** [SIM](#)

Declaração de Cota de Aprendizagem: [SIM](#)

10.839.707/0001-

40 - MARCIO MARCELO ZIMMERMANN LTDA	1	35.800,0000	15.900,0000	01/03/2023 13:52:58:303	-		Consultar	SIM
-------------------------------------	---	-------------	-------------	----------------------------	---	--	---------------------------	---------------------

Marca: IPACOL

Fabricante: IPACOL

Modelo / Versão: DFD 1300 MANUAL

Descrição detalhada do objeto ofertado: DISTRIBUIDOR DE FERTILIZANTES (ADUBO, UREIA, CLORETO E CALCÁRIO), CALCÁRIO E SEMENTES, ENGATE NO 3 PONTO, COM DOIS FUNIS E DOIS ESPALHADORES, CAPACIDADE DE 1.500 KG, 0 (ZERO) KM, ANO/MODELO DE FABRICA...

Porte da Empresa: ME/EPP **Declaração ME/EPP:** [SIM](#)

Declaração de Inexistência de fato superveniente: [SIM](#) **Declaração de Menor:** [SIM](#) **Declaração**

independente de proposta: [SIM](#)

Declaração de Não Utilização de Trabalho Degradante ou Forçado: [SIM](#) **Declaração de Acessibilidade:** [SIM](#)

Declaração de Cota de Aprendizagem: [SIM](#)

18.960.416/0001-

17 - SCHLICKMANN & ROTTA LTDA	1	35.805,0000	16.500,0000	01/03/2023 13:52:26:030	-		Consultar	SIM
-------------------------------	---	-------------	-------------	----------------------------	---	--	---------------------------	---------------------

Marca: TRITON

Fabricante: TRITON

Modelo / Versão: 1500 DD

Descrição detalhada do objeto ofertado: DISTRIBUIDOR DE FERTILIZANTES (ADUBO, UREIA, CLORETO E CALCÁRIO), CALCÁRIO E SEMENTES, ENGATE NO 3 PONTO, COM DOIS FUNIS E DOIS ESPALHADORES, CAPACIDADE DE 1.500 KG, 0 (ZERO) KM, ANO/MODELO DE FABRICA...

Porte da Empresa: ME/EPP **Declaração ME/EPP:** SIM**Declaração de Inexistência de fato superveniente:** SIM **Declaração de Menor:** SIM **Declaração independente de proposta:** SIM**Declaração de Não Utilização de Trabalho Degradante ou Forçado:** SIM **Declaração de Acessibilidade:** SIM**Declaração de Cota de Aprendizagem:** SIM

20.963.380/0001-

77 -

AGROPRATA COMERCIO DE EQUIPAMENTOS LTDA.	1	35.800,0000	17.399,9900	01/03/2023 13:51:58:303	-	Consultar	<u>SIM</u>
---	---	-------------	-------------	----------------------------	---	---------------------------	------------

Marca: ALGOR**Fabricante:** ALGOR**Modelo / Versão:** ADSF 2000**Descrição detalhada do objeto ofertado:** Distribuidor de fertilizantes (adubo, ureia, cloreto e calcário), calcário e sementes, engate no 3 ponto, com dois funis e dois espalhadores, capacidade de 1.500 kg, 0 (zero) km, ano/modelo de fabrica...**Porte da Empresa:** ME/EPP **Declaração ME/EPP:** SIM**Declaração de Inexistência de fato superveniente:** SIM **Declaração de Menor:** SIM **Declaração independente de proposta:** SIM**Declaração de Não Utilização de Trabalho Degradante ou Forçado:** SIM **Declaração de Acessibilidade:** SIM**Declaração de Cota de Aprendizagem:** SIM

24.667.053/0001-

29 -

BRUNO IRINEU PEREIRA COMERCIO DE PECAS E MANUTENCAO	1	35.800,0000	18.500,0000	01/03/2023 13:50:29:763	-	Consultar	<u>SIM</u>
---	---	-------------	-------------	----------------------------	---	---------------------------	------------

Marca: AGRISTAR**Fabricante:** AGRISTAR**Modelo / Versão:** BOLEIA 2 1300 LITROS**Descrição detalhada do objeto ofertado:** DISTRIBUIDOR DE FERTILIZANTES (ADUBO, UREIA, CLORETO E CALCÁRIO), CALCÁRIO E SEMENTES, ENGATE NO 3 PONTO, COM DOIS FUNIS E DOIS ESPALHADORES, CAPACIDADE DE 1.500 KG, 0 (ZERO) KM, ANO/MODELO DE FABRICA...**Porte da Empresa:** ME/EPP **Declaração ME/EPP:** SIM**Declaração de Inexistência de fato superveniente:** SIM **Declaração de Menor:** SIM **Declaração independente de proposta:** SIM**Declaração de Não Utilização de Trabalho Degradante ou Forçado:** SIM **Declaração de Acessibilidade:** SIM**Declaração de Cota de Aprendizagem:** SIM

80.577.794/0001-

90 -

NELI TERESINHA DA SILVA - MAQUINAS	1	35.800,0000	18.800,0000	01/03/2023 13:49:20:427	-	Consultar	<u>SIM</u>
---	---	-------------	-------------	----------------------------	---	---------------------------	------------

Marca: TRITON**Fabricante:** TRITON**Modelo / Versão:** ROTAX 1500**Descrição detalhada do objeto ofertado:** DISTRIBUIDOR DE FERTILIZANTES (ADUBO, UREIA, CLORETO E CALCÁRIO), CALCÁRIO E SEMENTES, ENGATE NO 3 PONTO, COM DOIS FUNIS E DOIS ESPALHADORES, CAPACIDADE DE 1.500 KG, 0 (ZERO) KM, ANO/MODELO DE FABRICA...**Porte da Empresa:** ME/EPP **Declaração ME/EPP:** SIM**Declaração de Inexistência de fato superveniente:** SIM **Declaração de Menor:** SIM **Declaração independente de proposta:** SIM**Declaração de Não Utilização de Trabalho Degradante ou Forçado:** SIM **Declaração de Acessibilidade:** SIM**Declaração de Cota de Aprendizagem:** SIM

10.732.150/0001-

43 -

COMERCIAL CEDRO LTDA	1	35.805,0000	19.655,4300	01/03/2023 13:51:42:543	-	Consultar	<u>SIM</u>
-------------------------	---	-------------	-------------	----------------------------	---	---------------------------	------------

Marca: TRITON**Fabricante:** TRITON**Modelo / Versão:** TRITON**Descrição detalhada do objeto ofertado:** DISTRIBUIDOR DE FERTILIZANTES (ADUBO, UREIA, CLORETO E CALCÁRIO), CALCÁRIO E SEMENTES, ENGATE NO 3 PONTO, COM DOIS FUNIS E DOIS ESPALHADORES, CAPACIDADE DE 1.500 KG, 0 (ZERO) KM, ANO/MODELO DE FABRICA...**Porte da Empresa:** ME/EPP **Declaração ME/EPP:** SIM

Declaração de Inexistência de fato superveniente: SIM Declaração de Menor: SIM Declaração independente de proposta: SIM Declaração de Acesso: 0694
 Declaração de Não Utilização de Trabalho Degradante ou Forçado: SIM Declaração de Acessibilidade: SIM
 Declaração de Cota de Aprendizagem: SIM

41.720.898/0001-

50 - DUTRA & DUTRA COMERCIO DE PECAS E IMPLEMENTOS AGRICOLAS LTDA 1 35.805,0000 19.662,0000 01/03/2023 13:49:59:567 - Consultar SIM

Marca: Triton Maquinas

Fabricante: Triton Maquinas

Modelo / Versão: Rotax 1500

Descrição detalhada do objeto ofertado: Distribuidor de fertilizantes (adubo, ureia, cloreto e calcário), calcário e sementes, engate no 3 ponto, com dois funis e dois espalhadores, capacidade de 1.500 kg, 0 (zero) km, ano/modelo de fabrica...Porte da Empresa: ME/EPP Declaração ME/EPP: SIM

Declaração de Inexistência de fato superveniente: SIM Declaração de Menor: SIM Declaração independente de proposta: SIM Declaração de Acesso: SIM
 Declaração de Não Utilização de Trabalho Degradante ou Forçado: SIM Declaração de Acessibilidade: SIM
 Declaração de Cota de Aprendizagem: SIM

32.673.663/0001-

63 - FRANCIS RICARDO ATUATI LTDA 1 35.800,0000 26.000,0000 01/03/2023 13:47:18:700 - Consultar SIM

Marca: KF

Fabricante: INDUSTRIAL KF

Modelo / Versão: CERTEIRO 1500

Descrição detalhada do objeto ofertado: DISTRIBUIDOR DE FERTILIZANTES (ADUBO, UREIA, CLORETO E CALCÁRIO), CALCÁRIO E SEMENTES, ENGATE NO 3 PONTO, COM DOIS FUNIS E DOIS ESPALHADORES, CAPACIDADE DE 1.500 KG, 0 (ZERO) KM, ANO/MODELO DE FABRICA...Porte da Empresa: ME/EPP Declaração ME/EPP: SIM

Declaração de Inexistência de fato superveniente: SIM Declaração de Menor: SIM Declaração independente de proposta: SIM Declaração de Acesso: SIM
 Declaração de Não Utilização de Trabalho Degradante ou Forçado: SIM Declaração de Acessibilidade: SIM
 Declaração de Cota de Aprendizagem: SIM

04.991.001/0001-

04 - FORMAGINI MAQUINAS E EQUIPAMENTOS AGRICOLAS LTDA 1 35.800,0000 35.800,0000 01/03/2023 13:30:00:260 - Consultar SIM

Marca: IPB AGRO

Fabricante: IPB AGRO

Modelo / Versão: GIR-1700

Descrição detalhada do objeto ofertado: DISTRIBUIDOR DE FERTILIZANTES, CALCÁRIO E SEMENTES. ACOPLANO NOS 3 PONTOS DO TRATOR. CAPACIDADE MINIMA DE 1500 KG COM DOIS FUNIL E DOIS ESPALHADOR. EQUIPAMENTO NOVO COM GARANTIA....Porte da Empresa: ME/EPP Declaração ME/EPP: SIM

Declaração de Inexistência de fato superveniente: SIM Declaração de Menor: SIM Declaração independente de proposta: SIM Declaração de Acesso: SIM
 Declaração de Não Utilização de Trabalho Degradante ou Forçado: SIM Declaração de Acessibilidade: SIM
 Declaração de Cota de Aprendizagem: SIM

21.548.780/0001-

89 - VSS COMERCIO E SERVICO LTDA 1 40.000,0000 40.000,0000 01/03/2023 13:30:00:260 - Consultar SIM

Marca: Ipacol

Fabricante: Ipacol

Modelo / Versão: DFD 1300

Descrição detalhada do objeto ofertado: Distribuidor de Fertilizante 1500kg...Porte da Empresa: ME/EPP Declaração ME/EPP: SIM

Declaração de Inexistência de fato superveniente: SIM **Declaração de Menor:** SIM **Declaração independente de proposta:** SIM

Declaração de Não Utilização de Trabalho Degradante ou Forçado: SIM **Declaração de Acessibilidade:** SIM

Declaração de Cota de Aprendizagem: SIM

Para mais informações sobre o porte da empresa, clique [aqui](#).

050695

[Menu](#) [Voltar](#)

 **Imprimir o Relatório**

Pregão/Concorrência Eletrônica

Visualização de Propostas

040696

UASG: 987487 - PREFEITURA MUNICIPAL DE CAPANEMA

Pregão nº: **12023** - (Decreto Nº 10.024/2019)

Modo de Disputa: Aberto

Menu Voltar

Fornecedor assinalado com (*) teve sua proposta desclassificada para o item.

Na coluna "Declaração", os fornecedores que estão assinalados com 'SIM', declaram que estão cientes e concordam com as condições contidas no edital e seus anexos, bem como de que cumprem plenamente os requisitos de habilitação definidos no edital.

Item: 11 - Máquina picadeira ensiladeira	Qtde Solicitada: 1	Qtde Aceita: 1	Valor Máximo Aceitável: R\$ 55.000,0000	Recurso: Sem
---	---------------------------	-----------------------	--	---------------------

Tratamento Diferenciado: -

Aplicabilidade Decreto 7174: Não

Aplicabilidade Margem de Preferência: Não

Intervalo mínimo entre lances: R\$ 0,01

Fornecedor	Qtde Ofertada	Proposta (R\$)	Melhor Lance (R\$)	Data Melhor Lance	Valor (R\$) Negociado	Situação da Proposta	Anexo	Declaração
------------	---------------	----------------	--------------------	-------------------	-----------------------	----------------------	-------	------------

34.957.137/0001-

50 - AGRO DIVISA IMPLEMENTOS AGRICOLAS LTDA	1	55.000,0000	38.390,0000	01/03/2023 14:00:15:870	-	Aceito	Consultar	SIM
---	---	-------------	-------------	-------------------------	---	--------	-----------	-----

Marca: CREMASCO

Fabricante: CAPRI MAQUINAS AGRICOLAS LTDA

Modelo / Versão: CUSTOM 950 CIII

Descrição detalhada do objeto ofertado: ENSILADEIRA PARA NO MÍNIMO UMA LINHA, COM CAIXA DE ENGENHAGEM EM AÇO, TRATADO COM NO MÍNIMO 04 ROLOS, 02 DISCOS DE CORTE, COM CAIXA DE TROCA DE CORTE DE 02 A 36 MM, COM PINO DE SEGURANÇA, TAMBORES LAT...Porte da Empresa: ME/EPP Declaração ME/EPP: SIMDeclaração de Inexistência de fato superveniente: SIM Declaração de Menor: SIM DeclaraçãoIndependente de proposta: SIMDeclaração de Não Utilização de Trabalho Degradante ou Forçado: SIM Declaração de Acessibilidade: SIMDeclaração de Cota de Aprendizagem: SIM

47.060.802/0001-

50 - JULIANA ANDRESSA SCHMITZ LTDA	1	55.000,0000	38.400,0000	01/03/2023 14:00:02:023	-		Consultar	SIM
------------------------------------	---	-------------	-------------	-------------------------	---	--	-----------	-----

Marca: PINHEIRO MAQUINAS

Fabricante: PINHEIRO MAQUINAS

Modelo / Versão: MAX GOLD PREMIER 12F

Descrição detalhada do objeto ofertado: ENSILADEIRA PARA NO MÍNIMO UMA LINHA, COM CAIXA DE ENGENHAGEM EM AÇO, TRATADO COM NO MÍNIMO 04 ROLOS, 02 DISCOS DE CORTE, COM CAIXA DE TROCA DE CORTE DE 02 A 36 MM, COM PINO DE SEGURANÇA, TAMBORES LAT...Porte da Empresa: ME/EPP Declaração ME/EPP: SIMDeclaração de Inexistência de fato superveniente: SIM Declaração de Menor: SIM DeclaraçãoIndependente de proposta: SIMDeclaração de Não Utilização de Trabalho Degradante ou Forçado: SIM Declaração de Acessibilidade: SIMDeclaração de Cota de Aprendizagem: SIM

12.457.976/0001-

77 - MD MAQUINAS AGRICOLAS LTDA	1	55.000,0000	40.900,0000	01/03/2023 13:52:40:007	-		Consultar	SIM
---------------------------------	---	-------------	-------------	-------------------------	---	--	-----------	-----

Marca: CREMASCO

Fabricante: CREMASCO

Modelo / Versão: CUSTOM 950

Descrição detalhada do objeto ofertado: ENSILADEIRA PARA NO MÍNIMO UMA LINHA, COM CAIXA DE ENGENHAGEM EM AÇO, TRATADO COM NO MÍNIMO 04 ROLOS, 02 DISCOS DE CORTE, COM CAIXA DE TROCA DE CORTE DE 02 A 36 MM, COM PINO DE SEGURANÇA, TAMBORES LAT...

010697

Porte da Empresa: ME/EPP **Declaração ME/EPP:** [SIM](#)**Declaração de Inexistência de fato superveniente:** [SIM](#) **Declaração de Menor:** [SIM](#) **Declaração****Independente de proposta:** [SIM](#)**Declaração de Não Utilização de Trabalho Degradante ou Forçado:** [SIM](#) **Declaração de Acessibilidade:** [SIM](#)**Declaração de Cota de Aprendizagem:** [SIM](#)

41.431.621/0001-

07 - JS MAQUINAS AGRICOLAS LTDA	1	55.000,0000	40.990,0000	01/03/2023 13:56:22:127	-	Consultar	SIM
---------------------------------------	---	-------------	-------------	----------------------------	---	---------------------------	---------------------

Marca: MENTA**Fabricante:** MENTA IMPLEMENTOS**Modelo / Versão:** SUPREMA**Descrição detalhada do objeto ofertado:** ENSILADEIRA PARA NO MÍNIMO UMA LINHA, COM CAIXA DE ENGENHAGEM EM AÇO, TRATADO COM NO MÍNIMO 04 ROLOS, 02 DISCOS DE CORTE, COM CAIXA DE TROCA DE CORTE DE 02 A 36 MM, COM PINO DE SEGURANÇA, TAMBORES LAT...**Porte da Empresa:** ME/EPP **Declaração ME/EPP:** [SIM](#)**Declaração de Inexistência de fato superveniente:** [SIM](#) **Declaração de Menor:** [SIM](#) **Declaração****Independente de proposta:** [SIM](#)**Declaração de Não Utilização de Trabalho Degradante ou Forçado:** [SIM](#) **Declaração de Acessibilidade:** [SIM](#)**Declaração de Cota de Aprendizagem:** [SIM](#)

80.577.794/0001-

90 - NELI TERESINHA DA SILVA - MAQUINAS	1	54.900,0000	41.800,0000	01/03/2023 13:51:09:830	-	Consultar	SIM
--	---	-------------	-------------	----------------------------	---	---------------------------	---------------------

Marca: NOGUEIRA**Fabricante:** NOGUEIRA**Modelo / Versão:** NEW PECUS**Descrição detalhada do objeto ofertado:** ENSILADEIRA PARA NO MÍNIMO UMA LINHA, COM CAIXA DE ENGENHAGEM EM AÇO, TRATADO COM NO MÍNIMO 04 ROLOS, 02 DISCOS DE CORTE, COM CAIXA DE TROCA DE CORTE DE 02 A 36 MM, COM PINO DE SEGURANÇA, TAMBORES LAT...**Porte da Empresa:** ME/EPP **Declaração ME/EPP:** [SIM](#)**Declaração de Inexistência de fato superveniente:** [SIM](#) **Declaração de Menor:** [SIM](#) **Declaração****Independente de proposta:** [SIM](#)**Declaração de Não Utilização de Trabalho Degradante ou Forçado:** [SIM](#) **Declaração de Acessibilidade:** [SIM](#)**Declaração de Cota de Aprendizagem:** [SIM](#)

32.673.663/0001-

63 - FRANCIS RICARDO ATUATI LTDA	1	55.000,0000	44.500,0000	01/03/2023 13:49:13:640	-	Consultar	SIM
--	---	-------------	-------------	----------------------------	---	---------------------------	---------------------

Marca: NOGUEIRA**Fabricante:** NOGUEIRA**Modelo / Versão:** NEW PECUS**Descrição detalhada do objeto ofertado:** ENSILADEIRA PARA NO MÍNIMO UMA LINHA, COM CAIXA DE ENGENHAGEM EM AÇO, TRATADO COM NO MÍNIMO 04 ROLOS, 02 DISCOS DE CORTE, COM CAIXA DE TROCA DE CORTE DE 02 A 36 MM, COM PINO DE SEGURANÇA, TAMBORES LAT...**Porte da Empresa:** ME/EPP **Declaração ME/EPP:** [SIM](#)**Declaração de Inexistência de fato superveniente:** [SIM](#) **Declaração de Menor:** [SIM](#) **Declaração****Independente de proposta:** [SIM](#)**Declaração de Não Utilização de Trabalho Degradante ou Forçado:** [SIM](#) **Declaração de Acessibilidade:** [SIM](#)**Declaração de Cota de Aprendizagem:** [SIM](#)

10.732.150/0001-

43 - COMERCIAL CEDRO LTDA	1	55.000,0000	53.686,9100	01/03/2023 13:53:20:210	-	Consultar	SIM
------------------------------	---	-------------	-------------	----------------------------	---	---------------------------	---------------------

Marca: CREMASCO**Fabricante:** CREMASCO**Modelo / Versão:** CUSTOM 950**Descrição detalhada do objeto ofertado:** ENSILADEIRA PARA NO MÍNIMO UMA LINHA, COM CAIXA DE ENGENHAGEM EM AÇO, TRATADO COM NO MÍNIMO 04 ROLOS, 02 DISCOS DE CORTE, COM CAIXA DE TROCA DE CORTE DE 02 A 36 MM, COM PINO DE SEGURANÇA, TAMBORES LAT...**Porte da Empresa:** ME/EPP **Declaração ME/EPP:** [SIM](#)

Declaração de Inexistência de fato superveniente: SIM Declaração de Menor: SIM Declaração independente de proposta: SIM Declaração de Acessibilidade: SIM 050698

Declaração de Não Utilização de Trabalho Degradante ou Forçado: SIM

Declaração de Cota de Aprendizagem: SIM

36.929.543/0001-

35 - TERRAMAQ 1 53.690,0000 53.690,0000 01/03/2023 13:30:00:260 - Consultar SIM
INSUMOS
AGRICOLAS LTDA

Marca: Pinheiro

Fabricante: Pinheiro

Modelo / Versão: Max Gold Premier

Descrição detalhada do objeto ofertado: Ensiladeira para no mínimo uma linha, com caixa de engrenagem em aço, tratado com no mínimo 04 rolos, 02 discos de corte, com caixa de troca de corte de 02 a 36 mm, com pino de segurança, tambores lat...

Porte da Empresa: ME/EPP Declaração ME/EPP: SIM

Declaração de Inexistência de fato superveniente: SIM Declaração de Menor: SIM Declaração independente de proposta: SIM

Declaração de Não Utilização de Trabalho Degradante ou Forçado: SIM Declaração de Acessibilidade: SIM

Declaração de Cota de Aprendizagem: SIM

20.963.380/0001-

77 - AGROPRATA 1 55.000,0000 54.989,9900 01/03/2023 13:57:05:237 - Consultar SIM
COMERCIO DE
EQUIPAMENTOS
LTDA.

Marca: cremasco

Fabricante: cremasco

Modelo / Versão: CUSTOM 950 CIII

Descrição detalhada do objeto ofertado: Ensiladeira para no mínimo uma linha, com caixa de engrenagem em aço, tratado com no mínimo 04 rolos, 02 discos de corte, com caixa de troca de corte de 02 a 36 mm, com pino de segurança, tambores lat...

Porte da Empresa: ME/EPP Declaração ME/EPP: SIM

Declaração de Inexistência de fato superveniente: SIM Declaração de Menor: SIM Declaração independente de proposta: SIM

Declaração de Não Utilização de Trabalho Degradante ou Forçado: SIM Declaração de Acessibilidade: SIM

Declaração de Cota de Aprendizagem: SIM

41.720.898/0001-

50 - DUTRA & DUTRA 1 55.000,0000 54.990,0000 01/03/2023 13:56:47:443 - Consultar SIM
COMERCIO DE
PECAS E
IMPLEMENTOS
AGRICOLAS LTDA

Marca: Nogueira

Fabricante: Nogueira

Modelo / Versão: New Pecos

Descrição detalhada do objeto ofertado: Ensiladeira para no mínimo uma linha, com caixa de engrenagem em aço, tratado com no mínimo 04 rolos, 02 discos de corte, com caixa de troca de corte de 02 a 36 mm, com pino de segurança, tambores lat...

Porte da Empresa: ME/EPP Declaração ME/EPP: SIM

Declaração de Inexistência de fato superveniente: SIM Declaração de Menor: SIM Declaração independente de proposta: SIM

Declaração de Não Utilização de Trabalho Degradante ou Forçado: SIM Declaração de Acessibilidade: SIM

Declaração de Cota de Aprendizagem: SIM

24.667.053/0001-

29 - BRUNO IRINEU PEREIRA 1 55.000,0000 55.000,0000 01/03/2023 13:30:00:260 - Consultar SIM
COMERCIO DE
PECAS E
MANUTENCAO

Marca: MENTA

Fabricante: MENTA

Modelo / Versão: FS1 SUPREMA

Descrição detalhada do objeto ofertado: ENSILADEIRA PARA NO MÍNIMO UMA LINHA, COM CAIXA DE ENGRENAGEM EM AÇO, TRATADO COM NO MÍNIMO 04 ROLOS, 02 DISCOS DE CORTE, COM CAIXA DE TROCA DE CORTE DE 02 A 36 MM, COM PINO DE SEGURANÇA, TAMBORES LAT...

Porte da Empresa: ME/EPP Declaração ME/EPP: SIM

Declaração de Inexistência de fato superveniente: SIM Declaração de Menor: SIM Declaração independente de proposta: SIM Declaração 

Declaração de Não Utilização de Trabalho Degradante ou Forçado: SIM Declaração de Acessibilidade: SIM

Declaração de Cota de Aprendizagem: SIM

21.548.780/0001-

89 -  VSS 1 70.000,0000 70.000,0000 X 01/03/2023 - Consultar SIM
 COMERCIO E 13:30:00:260
 SERVICO LTDA

Marca: Cremasco

Fabricante: Cremasco

Modelo / Versão: Custom 950 CIII 12 fcs

Descrição detalhada do objeto ofertado: Ensiladeira 1 linha 4 rolos...

Porte da Empresa: ME/EPP **Declaração ME/EPP:** SIM

Declaração de Inexistência de fato superveniente: SIM Declaração de Menor: SIM Declaração

independente de proposta: SIM

Declaração de Não Utilização de Trabalho Degradante ou Forçado: SIM Declaração de Acessibilidade: SIM

Declaração de Cota de Aprendizagem: SIM

Para mais informações sobre o porte da empresa, clique [aqui](#).

[Menu](#) [Voltar](#)

 Imprimir o Relatório

Pregão/Concorrência Eletrônica

050700

* Visualização de Propostas

UASG: 987487 - PREFEITURA MUNICIPAL DE CAPANEMA

Pregão nº: **12023** - (Decreto Nº 10.024/2019)

Modo de Disputa: Aberto

Menu Voltar

Fornecedor assinalado com (*) teve sua proposta desclassificada para o item.

Na coluna "Declaração", os fornecedores que estão assinalados com 'SIM', declaram que estão cientes e concordam com as condições contidas no edital e seus anexos, bem como de que cumprem plenamente os requisitos de habilitação definidos no edital.

Item: 12 - Grade niveladora **Qtde Solicitada: 1** **Qtde Aceita: 1** **Valor Máximo Aceitável: R\$ 34.333,3300** **Recurso: Sem**

Tratamento Diferenciado: -

Aplicabilidade Decreto 7174: Não

Aplicabilidade Margem de Preferência: Não

Intervalo mínimo entre lances: R\$ 0,01

Fornecedor	Qtde Ofertada	Proposta (R\$)	Melhor Lance (R\$)	Data Melhor Lance	Valor (R\$) Negociado	Situação da Proposta	Anexo	Declaração
24.667.053/0001- 29 - BRUNO IRINEU PEREIRA COMERCIO DE PECAS E MANUTENCAO Marca: IRINEU MPA Fabricante: IRINEU MPA Modelo / Versão: GRDI0032X20 Descrição detalhada do objeto ofertado: <u>GRADE NIVELADORA, 32 DISCOS DE 20 POLEGADAS RECORTADOS, ESPAÇAMENTO ENTRE OS DISCOS DE 195 MM, LARGURA DE CORTE DE 2900 MM, SEM COMANDO COM 12 MESES DE GARANTIA,...</u> Porte da Empresa: ME/EPP Declaração ME/EPP: <u>SIM</u> Declaração de Inexistência de fato superveniente: <u>SIM</u> Declaração de Menor: <u>SIM</u> Declaração Independente de proposta: <u>SIM</u> Declaração de Não Utilização de Trabalho Degradante ou Forçado: <u>SIM</u> Declaração de Acessibilidade: <u>SIM</u> Declaração de Cota de Aprendizagem: <u>SIM</u>	1	34.300,0000	20.340,0000	01/03/2023 14:08:01:643	-	Aceito	Consultar	<u>SIM</u>
92.264.472/0001- 70 - KOHLER IMPLEMENTOS AGRICOLAS LTDA Marca: klr Fabricante: Kohler Modelo / Versão: GNL 195 32x20-2023- 0 KM Descrição detalhada do objeto ofertado: <u>grade niveladora, com as seguintes especificações mínimas: 32 discos de 20 polegadas recortados, espaçamento entre os discos de 195 mm, largura de corte de 2900 mm. fonte do recurso: convênio 926215-2...</u> Porte da Empresa: Demais (Diferente de ME/EPP) Declaração ME/EPP: NÃO Declaração de Inexistência de fato superveniente: <u>SIM</u> Declaração de Menor: <u>SIM</u> Declaração Independente de proposta: <u>SIM</u> Declaração de Não Utilização de Trabalho Degradante ou Forçado: <u>SIM</u> Declaração de Acessibilidade: <u>SIM</u> Declaração de Cota de Aprendizagem: <u>SIM</u>	1	35.000,0000	20.350,0000	01/03/2023 14:07:47:343	-		Consultar	<u>SIM</u>
47.060.802/0001- 50 - JULIANA ANDRESSA SCHMITZ LTDA Marca: KLR Fabricante: KLR Modelo / Versão: GNL 32X20 Descrição detalhada do objeto ofertado: <u>GRADE NIVELADORA, COM AS SEGUINTEES ESPECIFICAÇÕES MÍNIMAS: 32 DISCOS DE 20 POLEGADAS RECORTADOS, ESPAÇAMENTO ENTRE OS DISCOS DE 195 MM, LARGURA DE CORTE DE 2900 MM. FONTE DO RECURSO: CONVÊNIO 926215-2...</u>	1	34.333,3300	25.000,0000	01/03/2023 13:52:31:310	-		Consultar	<u>SIM</u>

010701

Porte da Empresa: ME/EPP **Declaração ME/EPP:** [SIM](#)**Declaração de Inexistência de fato superveniente:** [SIM](#) **Declaração de Menor:** [SIM](#) **Declaração****Independente de proposta:** [SIM](#)**Declaração de Não Utilização de Trabalho Degradante ou Forçado:** [SIM](#) **Declaração de Acessibilidade:** [SIM](#)**Declaração de Cota de Aprendizagem:** [SIM](#)

80.577.794/0001-

90 - NELLI TERESINHA DA SILVA - MAQUINAS	1	34.300,0000	27.400,0000	01/03/2023 13:51:05:543	-	Consultar	SIM
--	---	-------------	-------------	-------------------------	---	---------------------------	---------------------

Marca: FORTE**Fabricante:** FORTE**Modelo / Versão:** GNA 32**Descrição detalhada do objeto ofertado:** GRADE NIVELADORA, COM AS SEGUINTEES ESPECIFICAÇÕES MÍNIMAS: 32 DISCOS DE 20 POLEGADAS RECORTADOS, ESPAÇAMENTO ENTRE OS DISCOS DE 195 MM, LARGURA DE CORTE DE 2900 MM. FONTE DO RECURSO: CONVÊNIO 926215-2...**Porte da Empresa:** ME/EPP **Declaração ME/EPP:** [SIM](#)**Declaração de Inexistência de fato superveniente:** [SIM](#) **Declaração de Menor:** [SIM](#) **Declaração****Independente de proposta:** [SIM](#)**Declaração de Não Utilização de Trabalho Degradante ou Forçado:** [SIM](#) **Declaração de Acessibilidade:** [SIM](#)**Declaração de Cota de Aprendizagem:** [SIM](#)

18.960.416/0001-

17 - SCHLICKMANN & ROTTA LTDA	1	34.333,0000	27.500,0000	01/03/2023 13:51:01:387	-	Consultar	SIM
-------------------------------	---	-------------	-------------	-------------------------	---	---------------------------	---------------------

Marca: THUROW**Fabricante:** THUROW**Modelo / Versão:** THN**Descrição detalhada do objeto ofertado:** GRADE NIVELADORA, COM AS SEGUINTEES ESPECIFICAÇÕES MÍNIMAS: 32 DISCOS DE 20 POLEGADAS RECORTADOS, ESPAÇAMENTO ENTRE OS DISCOS DE 195 MM, LARGURA DE CORTE DE 2900 MM. FONTE DO RECURSO: CONVÊNIO 926215-2...**Porte da Empresa:** ME/EPP **Declaração ME/EPP:** [SIM](#)**Declaração de Inexistência de fato superveniente:** [SIM](#) **Declaração de Menor:** [SIM](#) **Declaração****Independente de proposta:** [SIM](#)**Declaração de Não Utilização de Trabalho Degradante ou Forçado:** [SIM](#) **Declaração de Acessibilidade:** [SIM](#)**Declaração de Cota de Aprendizagem:** [SIM](#)

04.991.001/0001-

04 - FORMAGINI MAQUINAS E EQUIPAMENTOS AGRICOLAS LTDA	1	34.300,0000	28.000,0000	01/03/2023 13:50:22:303	-	Consultar	SIM
---	---	-------------	-------------	-------------------------	---	---------------------------	---------------------

Marca: FORMAQ**Fabricante:** FORMAGINI MÁQUINAS E EQUIPAMENTOS AGRÍCOLAS**Modelo / Versão:** GNAHF**Descrição detalhada do objeto ofertado:** GRADE NIVELADORA COM 32 DISCOS DE 20" RECORTADOS, ESPAÇAMENTO ENTRE OS DISCOS DE 195MM E LARGURA DE CORTE DE 2900MM. EQUIPAMENTO NOVO COM GARANTIA....**Porte da Empresa:** ME/EPP **Declaração ME/EPP:** [SIM](#)**Declaração de Inexistência de fato superveniente:** [SIM](#) **Declaração de Menor:** [SIM](#) **Declaração****Independente de proposta:** [SIM](#)**Declaração de Não Utilização de Trabalho Degradante ou Forçado:** [SIM](#) **Declaração de Acessibilidade:** [SIM](#)**Declaração de Cota de Aprendizagem:** [SIM](#)

20.963.380/0001-

77 - AGROPRATA COMERCIO DE EQUIPAMENTOS LTDA.	1	34.300,0000	32.792,9900	01/03/2023 13:58:42:710	-	Consultar	SIM
---	---	-------------	-------------	-------------------------	---	---------------------------	---------------------

Marca: EQUIVALER**Fabricante:** EQUIVALER**Modelo / Versão:** EGNA**Descrição detalhada do objeto ofertado:** Grade niveladora, com as seguintes especificações mínimas: 32 discos de 20 polegadas recortados, espaçamento entre os discos de 195 mm, largura de corte de 2900 mm. fonte do recurso: convênio 926215-2...**Porte da Empresa:** ME/EPP **Declaração ME/EPP:** [SIM](#)

Declaração de Inexistência de fato superveniente: SIM Declaração de Menor: SIM Declaração independente de proposta: SIM Declaração de Acessibilidade: SIM 00702

Declaração de Não Utilização de Trabalho Degradante ou Forçado: SIM Declaração de Acessibilidade: SIM

Declaração de Cota de Aprendizagem: SIM

41.720.898/0001-

50 - DUTRA & DUTRA COMERCIO DE PECAS E IMPLEMENTOS AGRICOLAS LTDA 1 34.333,0000 32.793,0000 01/03/2023 13:50:23:543 - Consultar SIM

Marca: Equivaler

Fabricante: Equivaler

Modelo / Versão: EGNA 32x20x200

Descrição detalhada do objeto ofertado: Grade niveladora, com as seguintes especificações mínimas: 32 discos de 20 polegadas recortados, espaçamento entre os discos de 195 mm, largura de corte de 2900 mm. FONTE DO RECURSO: CONVÊNIO 926215-2...

Porte da Empresa: ME/EPP Declaração ME/EPP: SIM

Declaração de Inexistência de fato superveniente: SIM Declaração de Menor: SIM Declaração independente de proposta: SIM Declaração de Acessibilidade: SIM

Declaração de Não Utilização de Trabalho Degradante ou Forçado: SIM Declaração de Acessibilidade: SIM

Declaração de Cota de Aprendizagem: SIM

36.374.350/0001-

65 - DIOGO EMANUEL KUHN & CIA. LTDA 1 43.522,5700 33.959,9900 01/03/2023 13:57:57:310 - Consultar SIM

Marca: INDUSTRIAL BECKER

Fabricante: INDUSTRIAL BECKER

Modelo / Versão: GHA - 2 - 32 x 20"

Descrição detalhada do objeto ofertado: Grades Niveladoras GHA - 2 Transporte via hidráulico; Operação em modo arraste com lança; Mancal com 2 rolamentos; Limpadores de dentes; Chassis reforçado; Quantidade de discos: 32; Diâmetro di...

Porte da Empresa: ME/EPP Declaração ME/EPP: SIM

Declaração de Inexistência de fato superveniente: SIM Declaração de Menor: SIM Declaração independente de proposta: SIM Declaração de Acessibilidade: SIM

Declaração de Não Utilização de Trabalho Degradante ou Forçado: SIM Declaração de Acessibilidade: SIM

Declaração de Cota de Aprendizagem: SIM

36.929.543/0001-

35 - TERRAMAQ INSUMOS AGRICOLAS LTDA 1 33.960,0000 33.960,0000 01/03/2023 13:30:00:260 - Consultar SIM

Marca: Forte

Fabricante: Forte

Modelo / Versão: 32x20

Descrição detalhada do objeto ofertado: Grade niveladora, com as seguintes especificações mínimas: 32 discos de 20 polegadas recortados, espaçamento entre os discos de 195 mm, largura de corte de 2900 mm. fonte do recurso: convênio 926215-2...

Porte da Empresa: ME/EPP Declaração ME/EPP: SIM

Declaração de Inexistência de fato superveniente: SIM Declaração de Menor: SIM Declaração independente de proposta: SIM Declaração de Acessibilidade: SIM

Declaração de Não Utilização de Trabalho Degradante ou Forçado: SIM Declaração de Acessibilidade: SIM

Declaração de Cota de Aprendizagem: SIM

10.839.707/0001-

40 - MARCIO MARCELO ZIMMERMANN LTDA 1 34.300,0000 34.300,0000 01/03/2023 13:30:00:260 - Consultar SIM

Marca: EHLERT

Fabricante: EHLERT

Modelo / Versão: GN32X20

Descrição detalhada do objeto ofertado: GRADE NIVELADORA, COM AS SEGUINTEES ESPECIFICAÇÕES MÍNIMAS: 32 DISCOS DE 20 POLEGADAS RECORTADOS, ESPAÇAMENTO ENTRE OS DISCOS DE 195 MM, LARGURA DE CORTE DE 2900 MM. FONTE DO RECURSO: CONVÊNIO 926215-2...

Porte da Empresa: ME/EPP Declaração ME/EPP: SIM

Declaração de Inexistência de fato superveniente: SIM Declaração de Menor: SIM Declaração independente de proposta: SIM 050703

Declaração de Não Utilização de Trabalho Degradante ou Forçado: SIM Declaração de Acessibilidade: SIM
 Declaração de Cota de Aprendizagem: SIM

32.673.663/0001-

63 - FRANCIS RICARDO ATUATI LTDA 1 34.300,0000 34.300,0000 01/03/2023 13:30:00:260 - Consultar SIM

Marca: KLR
 Fabricante: KOHLER
 Modelo / Versão: GN 32x20

Descrição detalhada do objeto ofertado: GRADE NIVELADORA, COM AS SEGUINTEES ESPECIFICAÇÕES MÍNIMAS: 32 DISCOS DE 20 POLEGADAS RECORTADOS, ESPAÇAMENTO ENTRE OS DISCOS DE 195 MM, LARGURA DE CORTE DE 2900 MM. FONTE DO RECURSO: CONVÊNIO 926215-2...

Porte da Empresa: ME/EPP Declaração ME/EPP: SIM

Declaração de Inexistência de fato superveniente: SIM Declaração de Menor: SIM Declaração independente de proposta: SIM

Declaração de Não Utilização de Trabalho Degradante ou Forçado: SIM Declaração de Acessibilidade: SIM
 Declaração de Cota de Aprendizagem: SIM

41.389.018/0001-

04 - TDF NEGOCIOS AGROPECUARIOS LTDA 1 34.300,0000 34.300,0000 01/03/2023 13:30:00:260 - Consultar SIM

Marca: METALFREITAS
 Fabricante: METALFREITAS
 Modelo / Versão: GNH 32x20

Descrição detalhada do objeto ofertado: GRADE NIVELADORA, COM AS SEGUINTEES ESPECIFICAÇÕES: 32 DISCOS DE 20 POLEGADAS RECORTADOS, ESPAÇAMENTO ENTRE OS DISCOS DE 195 MM, LARGURA DE CORTE DE 2900 MM. FONTE DO RECURSO: CONVÊNIO 926215-2022 MAPA...

Porte da Empresa: ME/EPP Declaração ME/EPP: SIM

Declaração de Inexistência de fato superveniente: SIM Declaração de Menor: SIM Declaração independente de proposta: SIM

Declaração de Não Utilização de Trabalho Degradante ou Forçado: SIM Declaração de Acessibilidade: SIM
 Declaração de Cota de Aprendizagem: SIM

41.431.621/0001-

07 - JS MAQUINAS AGRICOLAS LTDA 1 34.300,0000 34.300,0000 01/03/2023 13:30:00:260 - Consultar SIM

Marca: BALDAN
 Fabricante: BALDAN IMPLEMENTOS
 Modelo / Versão: SP32X22

Descrição detalhada do objeto ofertado: GRADE NIVELADORA, COM AS SEGUINTEES ESPECIFICAÇÕES MÍNIMAS: 32 DISCOS DE 20 POLEGADAS RECORTADOS, ESPAÇAMENTO ENTRE OS DISCOS DE 195 MM, LARGURA DE CORTE DE 2900 MM. FONTE DO RECURSO: CONVÊNIO 926215-2...

Porte da Empresa: ME/EPP Declaração ME/EPP: SIM

Declaração de Inexistência de fato superveniente: SIM Declaração de Menor: SIM Declaração independente de proposta: SIM

Declaração de Não Utilização de Trabalho Degradante ou Forçado: SIM Declaração de Acessibilidade: SIM
 Declaração de Cota de Aprendizagem: SIM

21.548.780/0001-

89 - VSS COMERCIO E SERVICO LTDA 1 50.000,0000 50.000,0000 01/03/2023 13:30:00:260 - Consultar SIM

Marca: Equivaler
 Fabricante: Equivaler
 Modelo / Versão: EGNA 32x20

Descrição detalhada do objeto ofertado: Grade Niveladora Material: Metal, Quantidade Discos: Mínimo 32 UN, Largura Corte: Aproximadamente 2.550 MM, Profundidade Corte: Mínimo 50 MM, Características Adicionais: Mancais De Rolamento A Oleo ,...

Porte da Empresa: ME/EPP Declaração ME/EPP: SIM

Declaração de Inexistência de fato superveniente: SIM Declaração de Menor: SIM Declaração independente de proposta: SIM

Declaração de Não Utilização de Trabalho Degradante ou Forçado: SIM

Declaração de Acessibilidade: SIM

Declaração de Cota de Aprendizagem: SIM

015704

Para mais informações sobre o porte da empresa, clique [aqui](#).

[Menu](#) [Voltar](#)

 **Imprimir o Relatório**

Pregão/Concorrência Eletrônica

04705

Visualização de Propostas

UASG: 987487 - PREFEITURA MUNICIPAL DE CAPANEMA

Pregão nº: **12023** - (Decreto Nº 10.024/2019)

Modo de Disputa: Aberto

Menu Voltar

Fornecedor assinalado com (*) teve sua proposta desclassificada para o item.

Na coluna "Declaração", os fornecedores que estão assinalados com 'SIM', declaram que estão cientes e concordam com as condições contidas no edital e seus anexos, bem como de que cumprem plenamente os requisitos de habilitação definidos no edital.

Item: 13 - Retroescavadeira **Qtde Solicitada:** 1 **Qtde Aceita:** 1 **Valor Máximo Aceitável: R\$** 469.186,5000 **Recurso:** Sem

Tratamento Diferenciado: -

Aplicabilidade Decreto 7174: Não

Aplicabilidade Margem de Preferência: Não

Intervalo mínimo entre lances: R\$ 0,01

Fornecedor	Qtde Ofertada	Proposta (R\$)	Melhor Lance (R\$)	Data Melhor Lance	Valor (R\$) Negociado	Situação da Proposta	Anexo	Declaração
34.131.546/0001-								
01 - CAROLINE HANNEMANN LTDA Marca: XCMG Fabricante: XCMG Modelo / Versão: XC870BR-I Descrição detalhada do objeto ofertado: <u>RETROESCAVADEIRA DE FABRICAÇÃO NACIONAL; NOVA, ZERO HORA, MOTOR A DIESEL DE 4 CILINDROS, TURBO ALIMENTADO, COM POTÊNCIA DE 97 HP; PADRÕES EMISSÃO DE GASES MAR-1 E OU TIER 3, TRACÇÃO 4X4, CABINE FECHAD...</u>	1	469.000,0000	394.500,0000	01/03/2023 14:07:11:580	-	Aceito	Consultar	SIM
Porte da Empresa: ME/EPP Declaração ME/EPP: <u>SIM</u>								
Declaração de Inexistência de fato superveniente: <u>SIM</u>			Declaração de Menor: <u>SIM</u>			Declaração independente de proposta: <u>SIM</u>		
Declaração de Não Utilização de Trabalho Degradante ou Forçado: <u>SIM</u>						Declaração de Acessibilidade: <u>SIM</u>		
Declaração de Cota de Aprendizagem: <u>SIM</u>								
05.063.653/0010-								
24 - ENGEPECAS EQUIPAMENTOS LTDA. Marca: JCB Fabricante: JCB BRASIL Modelo / Versão: 3CX Descrição detalhada do objeto ofertado: <u>'RETROESCAVADEIRA DE FABRICAÇÃO NACIONAL JCB, MODELO 3CX; NOVA, ZERO HORA, MOTOR A DIESEL DE 4 CILINDROS, TURBO ALIMENTADO, COM POTÊNCIA DE 92 HP; PADRÕES EMISSÃO DE GASES MAR-1 E OU TIER 3, TRACÇÃO 4X...</u>	1	469.186,5000	394.800,0000	01/03/2023 14:04:42:767	-		Consultar	SIM
Porte da Empresa: Demais (Diferente de ME/EPP) Declaração ME/EPP: NÃO								
Declaração de Inexistência de fato superveniente: <u>SIM</u>			Declaração de Menor: <u>SIM</u>			Declaração independente de proposta: <u>SIM</u>		
Declaração de Não Utilização de Trabalho Degradante ou Forçado: <u>SIM</u>						Declaração de Acessibilidade: <u>SIM</u>		
Declaração de Cota de Aprendizagem: <u>SIM</u>								
29.644.666/0001-								
64 - VENEZA EQUIPAMENTOS SUL COMERCIO LTDA Marca: JOHN DEERE Fabricante: JOHN DEERE BRASIL LTDA Modelo / Versão: 310L Descrição detalhada do objeto ofertado: <u>RETROESCAVADEIRA DE FABRICAÇÃO NACIONAL; NOVA, ZERO HORA, MOTOR A DIESEL DE 4 CILINDROS, TURBO ALIMENTADO, COM POTÊNCIA DE 86 HP; PADRÕES EMISSÃO DE GASES MAR-1 E TIER 3, TRACÇÃO 4 X 4,</u>	1	469.180,0000	439.900,0000	01/03/2023 14:00:15:013	-		Consultar	SIM

CABINE FECHADA ...

060706

Porte da Empresa: Demais (Diferente de ME/EPP) **Declaração ME/EPP:** NÃO

Declaração de Inexistência de fato superveniente: SIM **Declaração de Menor:** SIM **Declaração independente de proposta:** SIM

Declaração de Não Utilização de Trabalho Degradante ou Forçado: SIM **Declaração de Acessibilidade:** SIM

Declaração de Cota de Aprendizagem: SIM

Para mais informações sobre o porte da empresa, clique [aqui](#).

[Menu](#) [Voltar](#)



Imprimir o
Relatório

Pregão/Concorrência Eletrônica

Visualização de Propostas

010707

UASG: 987487 - PREFEITURA MUNICIPAL DE CAPANEMA

Pregão nº: **12023** - (Decreto Nº 10.024/2019)

Modo de Disputa: Aberto

Menu Voltar

Fornecedor assinalado com (*) teve sua proposta desclassificada para o item.

Na coluna "Declaração", os fornecedores que estão assinalados com 'SIM', declaram que estão cientes e concordam com as condições contidas no edital e seus anexos, bem como de que cumprem plenamente os requisitos de habilitação definidos no edital.

Item: 14 - Equipamentos agrícola - peças / acessórios **Qtde Solicitada: 1** **Qtde Aceita: 1** **Valor Máximo Aceitável: R\$ 16.804,0100** **Recurso: Sem**

Tratamento Diferenciado: -

Aplicabilidade Decreto 7174: Não

Aplicabilidade Margem de Preferência: Não

Intervalo mínimo entre lances: R\$ 0,01

Fornecedor	Qtde Ofertada	Proposta (R\$)	Melhor Lance (R\$)	Data Melhor Lance	Valor (R\$) Negociado	Situação da Proposta	Anexo	Declaração
------------	---------------	----------------	--------------------	-------------------	-----------------------	----------------------	-------	------------

92.264.472/0001-

70 - KOHLER IMPLEMENTOS AGRICOLAS LTDA	1	15.000,0000	5.000,0000	01/03/2023 14:05:04:167	-	Aceito	Consultar	SIM
--	---	-------------	------------	-------------------------	---	--------	-----------	-----

Marca: klr

Fabricante: Kohler

Modelo / Versão: AS5AL- ANO 2023- 0 KM

Descrição detalhada do objeto ofertado: arado subsolador tubular hidráulico modelo sem mola com 05 hastes, com a finalidade de eliminar camadas com pactadas do solo provocadas pelo transporte de máquinas pesadas no terreno. função de evitar...

Porte da Empresa: Demais (Diferente de ME/EPP) Declaração ME/EPP: NÃO

Declaração de Inexistência de fato superveniente: SIM Declaração de Menor: SIM Declaração independente de proposta: SIMDeclaração de Não Utilização de Trabalho Degradante ou Forçado: SIM Declaração de Acessibilidade: SIMDeclaração de Cota de Aprendizagem: SIM

34.124.663/0001-

30 - ALBANI MATTE INDUSTRIA DE MAQUINAS AGRICOLAS LTDA	1	16.800,0000	5.450,0000	01/03/2023 14:04:40:527	-		Consultar	SIM
--	---	-------------	------------	-------------------------	---	--	-----------	-----

Marca: Albani Matté

Fabricante: ALBANI MATTÉ INDÚSTRIA DE MÁQUINAS AGRÍCOLAS LTDA

Modelo / Versão: SAM - 5H

Descrição detalhada do objeto ofertado: ARADO SUBSOLADOR TUBULAR HIDRÁULICO MODELO SEM MOLA COM 05 HASTES, COM A FINALIDADE DE ELIMINAR CAMADAS COM PACTADAS DO SOLO PROVOCADAS PELO TRANSPORTE DE MÁQUINAS PESADAS NO TERRENO. FUNÇÃO DE EVITAR...Porte da Empresa: ME/EPP Declaração ME/EPP: SIMDeclaração de Inexistência de fato superveniente: SIM Declaração de Menor: SIM Declaração independente de proposta: SIMDeclaração de Não Utilização de Trabalho Degradante ou Forçado: SIM Declaração de Acessibilidade: SIMDeclaração de Cota de Aprendizagem: SIM

47.060.802/0001-

50 - JULIANA ANDRESSA SCHMITZ LTDA	1	16.804,0100	5.500,0000	01/03/2023 13:58:03:527	-		Consultar	SIM
------------------------------------	---	-------------	------------	-------------------------	---	--	-----------	-----

Marca: BUDNY

Fabricante: BUDNY

Modelo / Versão: ASB 5H

Descrição detalhada do objeto ofertado: ROÇADEIRA AGRÍCOLA - ARADO SUBSOLADOR TUBULAR HIDRÁULICO MODELO SEM MOLA COM 05 HASTES, COM A FINALIDADE DE ELIMINAR CAMADAS COM PACTADAS DO SOLO PROVOCADAS PELO TRANSPORTE DE MÁQUINAS PESADAS NO TERR...Porte da Empresa: ME/EPP Declaração ME/EPP: SIM

Declaração de Inexistência de fato superveniente: SIM Declaração de Menor: SIM Declaração independente de proposta: SIM

Declaração de Não Utilização de Trabalho Degradante ou Forçado: SIM Declaração de Acessibilidade: SIM

Declaração de Cota de Aprendizagem: SIM

20.963.380/0001-

77 -

AGROPRATA COMERCIO DE EQUIPAMENTOS LTDA.	1	16.800,0000	6.499,9900	01/03/2023 14:03:47:930	-	Consultar	<u>SIM</u>
---	---	-------------	------------	----------------------------	---	---------------------------	------------

Marca: ALGOR

Fabricante: ALGOR

Modelo / Versão: AAS5

Descrição detalhada do objeto ofertado: Roçadeira agrícola - arado subsolador tubular hidráulico modelo sem mola com 05 hastes, com a finalidade de eliminar camadas com pactadas do solo provocadas pelo transporte de máquinas pesadas no terr...

Porte da Empresa: ME/EPP Declaração ME/EPP: SIM

050708

Declaração de Inexistência de fato superveniente: SIM Declaração de Menor: SIM Declaração independente de proposta: SIM

Declaração de Não Utilização de Trabalho Degradante ou Forçado: SIM Declaração de Acessibilidade: SIM

Declaração de Cota de Aprendizagem: SIM

80.577.794/0001-

90 -

NELI TERESINHA DA SILVA - MAQUINAS	1	16.800,0000	6.500,0000	01/03/2023 13:58:33:607	-	Consultar	<u>SIM</u>
---	---	-------------	------------	----------------------------	---	---------------------------	------------

Marca: FORTE

Fabricante: FORTE

Modelo / Versão: AR 5

Descrição detalhada do objeto ofertado: ARADO SUBSOLADOR TUBULAR HIDRÁULICO MODELO SEM MOLA COM 05 HASTES, COM A FINALIDADE DE ELIMINAR CAMADAS COM PACTADAS DO SOLO PROVOCADAS PELO TRANSPORTE DE MÁQUINAS PESADAS NO TERRENO. FUNÇÃO DE EVITAR...

Porte da Empresa: ME/EPP Declaração ME/EPP: SIM

Declaração de Inexistência de fato superveniente: SIM Declaração de Menor: SIM Declaração independente de proposta: SIM

Declaração de Não Utilização de Trabalho Degradante ou Forçado: SIM Declaração de Acessibilidade: SIM

Declaração de Cota de Aprendizagem: SIM

24.667.053/0001-

29 -

BRUNO IRINEU PEREIRA COMERCIO DE PECAS E MANUTENCAO	1	16.800,0000	7.300,0000	01/03/2023 13:57:52:520	-	Consultar	<u>SIM</u>
---	---	-------------	------------	----------------------------	---	---------------------------	------------

Marca: IRINEU MPA

Fabricante: IRINEU MPA

Modelo / Versão: ASTUBH15

Descrição detalhada do objeto ofertado: ARADO SUBSOLADOR TUBULAR HIDRÁULICO MODELO SEM MOLA COM 05 HASTES, COM A FINALIDADE DE ELIMINAR CAMADAS COM PACTADAS DO SOLO PROVOCADAS PELO TRANSPORTE DE MÁQUINAS PESADAS NO TERRENO. FUNÇÃO DE EVITAR...

Porte da Empresa: ME/EPP Declaração ME/EPP: SIM

Declaração de Inexistência de fato superveniente: SIM Declaração de Menor: SIM Declaração independente de proposta: SIM

Declaração de Não Utilização de Trabalho Degradante ou Forçado: SIM Declaração de Acessibilidade: SIM

Declaração de Cota de Aprendizagem: SIM

34.026.911/0001-

00 -

AMANDA A. DE ALMEIDA IMPLEMENTOS AGRICOLAS	1	16.500,0000	10.300,0000	01/03/2023 13:56:01:370	-	Consultar	<u>SIM</u>
---	---	-------------	-------------	----------------------------	---	---------------------------	------------

Marca: PROPRIA

Fabricante: ALMEIDA EQUIPAMENTOS

Modelo / Versão: SBSAL 5x5

Descrição detalhada do objeto ofertado: ARADO SUBSOLADOR TUBULAR HIDRÁULICO MODELO SEM MOLA COM 05 HASTES, COM A FINALIDADE DE ELIMINAR CAMADAS COM PACTADAS DO SOLO PROVOCADAS PELO TRANSPORTE DE MÁQUINAS PESADAS NO TERRENO. FUNÇÃO ...

Porte da Empresa: ME/EPP Declaração ME/EPP: NÃO

Declaração de Inexistência de fato superveniente: SIM Declaração de Menor: SIM Declaração independente de proposta: SIM

Declaração de Não Utilização de Trabalho Degradante ou Forçado: SIM Declaração de Acessibilidade: SIM

Declaração de Cota de Aprendizagem: SIM

36.929.543/0001-

35 - TERRAMAQ 1 13.690,0000 13.690,0000 01/03/2023 13:30:00:260 -

INSUMOS AGRICOLAS LTDA

Marca: Folmaq

Fabricante: Folmaq

Modelo / Versão: ASDF 5BF

Descrição detalhada do objeto ofertado: Roçadeira agrícola - Arado subsolador tubular hidráulico modelo sem mola com 05 hastes, com a finalidade de eliminar camadas compactadas do solo provocadas pelo transporte de máquinas pesadas no terr...

Porte da Empresa: ME/EPP Declaração ME/EPP: SIM

040709

[Consultar](#) [SIM](#)

Declaração de Inexistência de fato superveniente: SIM Declaração de Menor: SIM Declaração independente de proposta: SIM

Declaração de Não Utilização de Trabalho Degradante ou Forçado: SIM Declaração de Acessibilidade: SIM

Declaração de Cota de Aprendizagem: SIM

36.374.350/0001-

65 - DIOGO EMANUEL KUHN & CIA. LTDA 1 18.035,6800 16.749,9900 01/03/2023 14:03:23:407 -

Marca: INDUSTRIAL BECKER

Fabricante: INDUSTRIAL BECKER

Modelo / Versão: ASM-5 - 1,60

Descrição detalhada do objeto ofertado: Arado subsolador sem disco médio ASM-5 - 1,60 5 garras; Largura de corte: 1 60 m; Garra com altura de 65 cm (médio); Fixação das garras com chapinha e 4 parafusos ou com pino de segurança; Peso: ...

Porte da Empresa: ME/EPP Declaração ME/EPP: SIM

[Consultar](#) [SIM](#)

Declaração de Inexistência de fato superveniente: SIM Declaração de Menor: SIM Declaração independente de proposta: SIM

Declaração de Não Utilização de Trabalho Degradante ou Forçado: SIM Declaração de Acessibilidade: SIM

Declaração de Cota de Aprendizagem: SIM

04.991.001/0001-

04 - FORMAGINI MAQUINAS E EQUIPAMENTOS AGRICOLAS LTDA 1 16.750,0000 16.750,0000 01/03/2023 13:30:00:260 -

Marca: FORMAQ

Fabricante: FORMAGINI MÁQUINAS E EQUIPAMENTOS AGRÍCOLAS

Modelo / Versão: ASTF5

Descrição detalhada do objeto ofertado: ARADO SUBSOLADOR TUBULAR, COM CINCO HASTE, ACOPLADOR NOS 3 PONTOS DO HIDRÁULICO, MODELO SEM MOLAS. COM A FINALIDADE DE ELIMINAR CAMADAS COMPACTAS DO SOLO. EQUIPAMENTO DE ALTA RESISTÊNCIA, NOVO COM GAR...

Porte da Empresa: ME/EPP Declaração ME/EPP: SIM

[Consultar](#) [SIM](#)

Declaração de Inexistência de fato superveniente: SIM Declaração de Menor: SIM Declaração independente de proposta: SIM

Declaração de Não Utilização de Trabalho Degradante ou Forçado: SIM Declaração de Acessibilidade: SIM

Declaração de Cota de Aprendizagem: SIM

41.431.621/0001-

07 - JS MAQUINAS AGRICOLAS LTDA 1 16.800,0000 16.800,0000 01/03/2023 13:30:00:260 -

Marca: BRASIMP

Fabricante: BRASIMP IMPLEMENTOS

Modelo / Versão: BAS5HA

Descrição detalhada do objeto ofertado: ROÇADEIRA AGRÍCOLA - ARADO SUBSOLADOR TUBULAR HIDRÁULICO MODELO SEM MOLA COM 05 HASTES, COM A FINALIDADE DE ELIMINAR CAMADAS COM PACTADAS DO SOLO PROVOCADAS PELO TRANSPORTE DE MÁQUINAS PESADAS NO TERR...

Porte da Empresa: ME/EPP Declaração ME/EPP: SIM

[Consultar](#) [SIM](#)

Declaração de Inexistência de fato superveniente: SIM Declaração de Menor: SIM Declaração independente de proposta: SIM

Declaração de Não Utilização de Trabalho Degradante ou Forçado: SIM**Declaração de Acessibilidade:** SIM**Declaração de Cota de Aprendizagem:** SIM

21.548.780/0001-

89 - VSS
COMERCIO E
SERVICO LTDA

1

200.000,0000

200.000,0000

01/03/2023
13:30:00:260

-

[Consultar](#)SIM

0100710

Marca: Ipacol**Fabricante:** Ipacol**Modelo / Versão:** EFA 5.0**Descrição detalhada do objeto ofertado:** Subsolador 5 Hastes...**Porte da Empresa:** ME/EPP**Declaração ME/EPP:** SIM**Declaração de Inexistência de fato superveniente:** SIM**Declaração de Menor:** SIM**Declaração independente****de proposta:** SIM**Declaração de Não Utilização de Trabalho Degradante ou Forçado:** SIM**Declaração de Acessibilidade:** SIM**Declaração de Cota de Aprendizagem:** SIMPara mais informações sobre o porte da empresa, clique [aqui](#).[Menu](#) [Voltar](#)Imprimir o
Relatório

Pregão/Concorrência Eletrônica

Visualização de Propostas

UASG: 987487 - PREFEITURA MUNICIPAL DE CAPANEMA

Pregão nº: **12023** - (Decreto Nº 10.024/2019)

Modo de Disputa: Aberto

Menu Voltar

Fornecedor assinalado com (*) teve sua proposta desclassificada para o item.

Na coluna "Declaração", os fornecedores que estão assinalados com 'SIM', declaram que estão cientes e concordam com as condições contidas no edital e seus anexos, bem como de que cumprem plenamente os requisitos de habilitação definidos no edital.

Item: 15 - Equipamentos agrícola - peças / acessórios	Qtde Solicitada: 1	Qtde Aceita: 1	Valor Máximo Aceitável: R\$ 251.366,6600	Recurso: Sem
--	---------------------------	-----------------------	---	---------------------

Tratamento Diferenciado: -

Aplicabilidade Decreto 7174: Não

Aplicabilidade Margem de Preferência: Não

Intervalo mínimo entre lances: R\$ 0,01

Fornecedor	Qtde Ofertada	Proposta (R\$)	Melhor Lance (R\$)	Data Melhor Lance	Valor (R\$) Negociado	Situação da Proposta	Anexo	Declaração
------------	---------------	----------------	--------------------	-------------------	-----------------------	----------------------	-------	------------

47.060.802/0001-

50 - JULIANA ANDRESSA SCHMITZ LTDA	1	251.366,6600	199.000,0000	01/03/2023 14:08:37:513	-	Aceito	Consultar	SIM
------------------------------------	---	--------------	--------------	----------------------------	---	--------	-----------	-----

Marca: BUDNY

Fabricante: BUDNY

Modelo / Versão: BDY 7540S

Descrição detalhada do objeto ofertado: TRATOR AGRÍCOLA COM POTÊNCIA MÍNIMA DO MOTOR DE 75 CV, FABRICAÇÃO NACIONAL, TRACÇÃO 4X4, CÂMBIO 12X12, PNEUS DIANTEIRO NOVOS 12.4X24 E TRASEIRO NOVOS MÍNIMO 18.4X30, SISTEMA DE LEVANTE HIDRÁULICO COM T...

Porte da Empresa: ME/EPP Declaração ME/EPP: SIM

Declaração de Inexistência de fato superveniente: SIM Declaração de Menor: SIM Declaração independente de proposta: SIM

Declaração de Não Utilização de Trabalho Degradante ou Forçado: SIMDeclaração de Acessibilidade: SIMDeclaração de Cota de Aprendizagem: SIM

18.960.416/0001-

17 - SCHLICKMANN & ROTTA LTDA	1	251.350,0000	199.999,0000	01/03/2023 14:08:32:787	-		Consultar	SIM
-------------------------------	---	--------------	--------------	----------------------------	---	--	-----------	-----

Marca: YANMAR

Fabricante: YANMAR

Modelo / Versão: SOLIS 75

Descrição detalhada do objeto ofertado: TRATOR AGRÍCOLA COM POTÊNCIA MÍNIMA DO MOTOR DE 75 CV, FABRICAÇÃO NACIONAL, TRACÇÃO 4X4, CÂMBIO 12X12, PNEUS DIANTEIRO NOVOS 12.4X24 E TRASEIRO NOVOS MÍNIMO 18.4X30, SISTEMA DE LEVANTE HIDRÁULICO COM T...

Porte da Empresa: ME/EPP Declaração ME/EPP: SIM

Declaração de Inexistência de fato superveniente: SIM Declaração de Menor: SIM Declaração independente de proposta: SIM

Declaração de Não Utilização de Trabalho Degradante ou Forçado: SIMDeclaração de Acessibilidade: SIMDeclaração de Cota de Aprendizagem: SIM

09.094.549/0001-

67 - LANDISEL TRATORES LTDA	1	251.366,0000	238.900,0000	01/03/2023 14:03:06:793	-		Consultar	SIM
-----------------------------	---	--------------	--------------	----------------------------	---	--	-----------	-----

Marca: Landini

Fabricante: Landini do Brasil

Modelo / Versão: Brutus 80

Descrição detalhada do objeto ofertado: Trator agrícola de pneus , novo, Marca Landini, Modelo Brutus 80 4x4, Com motor diesel de 4 cilindros turbo, com 80 cvs. de fabricação nacional, Plataformado, Com capota do operador. E demais caracter...

Porte da Empresa: ME/EPP Declaração ME/EPP: SIM

Declaração de Inexistência de fato superveniente: SIM Declaração de Menor: SIM Declaração independente de proposta: SIM

Declaração de Não Utilização de Trabalho Degradante ou Forçado: SIM Declaração de Acessibilidade: SIM

Declaração de Cota de Aprendizagem: SIM

36.929.543/0001-

050712

35 -
TERRAMAQ 1 251.200,0000 251.200,0000 01/03/2023
INSUMOS 13:30:00:260 -

Consultar SIM

AGRICOLAS LTDA

Marca: Budny

Fabricante: Budny

Modelo / Versão: bdy 75 40s

Descrição detalhada do objeto ofertado: Trator agrícola com potência mínima do motor de 75 cv, fabricação nacional, tração 4x4, câmbio 12x12, pneus dianteiro novos 12,4x24 e traseiro novos mínimo 18,4x30, sistema de levante hidráulico com t...

Porte da Empresa: ME/EPP Declaração ME/EPP: SIM

Declaração de Inexistência de fato superveniente: SIM Declaração de Menor: SIM Declaração independente de proposta: SIM

Declaração de Não Utilização de Trabalho Degradante ou Forçado: SIM Declaração de Acessibilidade: SIM

Declaração de Cota de Aprendizagem: SIM

Para mais informações sobre o porte da empresa, clique [aqui](#).

[Menu](#) [Voltar](#)



Imprimir o
Relatório

Pregão/Concorrência Eletrônica

Visualização de Propostas

UASG: 987487 - PREFEITURA MUNICIPAL DE CAPANEMA
 Pregão nº: **12023** - (Decreto Nº 10.024/2019)

040713

Modo de Disputa: Aberto

Menu Voltar

Fornecedor assinalado com (*) teve sua proposta desclassificada para o item.

Na coluna "Declaração", os fornecedores que estão assinalados com 'SIM', declaram que estão cientes e concordam com as condições contidas no edital e seus anexos, bem como de que cumprem plenamente os requisitos de habilitação definidos no edital.

Item: 16 - Equipamentos Qtde Solicitada: 1 **Qtde Aceita: 1** **Valor Máximo Aceitável: R\$ 251.366,6600** **Recurso: Sem**

Tratamento Diferenciado: -

Aplicabilidade Decreto 7174: Não

Aplicabilidade Margem de Preferência: Não

Intervalo mínimo entre lances: R\$ 0,01

Fornecedor	Qtde Ofertada	Proposta (R\$)	Melhor Lance (R\$)	Data Melhor Lance	Valor (R\$) Negociado	Situação da Proposta	Anexo	Declaração
------------	---------------	----------------	--------------------	-------------------	-----------------------	----------------------	-------	------------

47.060.802/0001-

50 - JULIANA ANDRESSA SCHMITZ LTDA	1	251.366,6600	199.000,0000	01/03/2023 14:08:42:630	-	Aceito	Consultar	SIM
------------------------------------	---	--------------	--------------	----------------------------	---	--------	-----------	-----

Marca: BUDNY

Fabricante: BUDNY

Modelo / Versão: BDY 7540S

Descrição detalhada do objeto ofertado: TRATOR AGRÍCOLA COM POTÊNCIA MÍNIMA DO MOTOR DE 75 CV, FABRICAÇÃO NACIONAL, TRACÇÃO 4X4, CÂMBIO 12X12, PNEUS DIANTEIRO NOVOS 12.4X24 E TRASEIRO NOVOS MÍNIMO 18.4X30, SISTEMA DE LEVANTE HIDRÁULICO COM T...

Porte da Empresa: ME/EPP Declaração ME/EPP: SIM

Declaração de Inexistência de fato superveniente: SIM Declaração de Menor: SIM Declaração independente de proposta: SIM

Declaração de Não Utilização de Trabalho Degradante ou Forçado: SIM Declaração de Acessibilidade: SIM

Declaração de Cota de Aprendizagem: SIM

18.960.416/0001-

17 - SCHLICKMANN & ROTTA LTDA	1	251.366,0000	199.999,0000	01/03/2023 14:08:24:603	-		Consultar	SIM
-------------------------------	---	--------------	--------------	----------------------------	---	--	-----------	-----

Marca: YANMAR

Fabricante: YANMAR

Modelo / Versão: SOLIS 75

Descrição detalhada do objeto ofertado: TRATOR AGRÍCOLA COM POTÊNCIA MÍNIMA DO MOTOR DE 75 CV, FABRICAÇÃO NACIONAL, TRACÇÃO 4X4, CÂMBIO 12X12, PNEUS DIANTEIRO NOVOS 12.4X24 E TRASEIRO NOVOS MÍNIMO 18.4X30, SISTEMA DE LEVANTE HIDRÁULICO COM T...

Porte da Empresa: ME/EPP Declaração ME/EPP: SIM

Declaração de Inexistência de fato superveniente: SIM Declaração de Menor: SIM Declaração independente de proposta: SIM

Declaração de Não Utilização de Trabalho Degradante ou Forçado: SIM Declaração de Acessibilidade: SIM

Declaração de Cota de Aprendizagem: SIM

36.929.543/0001-

35 - TERRAMAQ INSUMOS AGRICOLAS LTDA	1	249.980,0000	249.980,0000	01/03/2023 13:30:00:260	-		Consultar	SIM
--------------------------------------	---	--------------	--------------	----------------------------	---	--	-----------	-----

Marca: Budny

Fabricante: Budny

Modelo / Versão: bdy 75 40s

Descrição detalhada do objeto ofertado: Trator agrícola com potência mínima do motor de 75 cv, fabricação nacional, tração 4x4, câmbio 12x12, pneus dianteiro novos 12.4x24 e traseiro novos mínimo 18.4x30, sistema de levante hidráulico com t...

Porte da Empresa: ME/EPP Declaração ME/EPP: SIM

Declaração de Inexistência de fato superveniente: SIM Declaração de Menor: SIM Declaração independente de proposta: SIM

Declaração de Não Utilização de Trabalho Degradante ou Forçado: SIM Declaração de Acessibilidade: SIM

Declaração de Cota de Aprendizagem: SIM

09.094.549/0001-

67 - 1 251.366,0000 251.366,0000 01/03/2023 13:30:00:260 -
LANDISEL
TRATORES LTDA

050714

[Consultar](#) SIM

Marca: Landini

Fabricante: Landini do Brasil

Modelo / Versão: Brutus 80

Descrição detalhada do objeto ofertado: Trator agrícola de pneus, novo, marca Landini, Modelo Brutus 80 4x4, Com motor diesel 4 cilindros turbo com 80 cv. Com capota para operador, plataformado, de fabricação nacional, e demais caracteristi...

Porte da Empresa: ME/EPP **Declaração ME/EPP:** SIM

Declaração de Inexistência de fato superveniente: SIM Declaração de Menor: SIM Declaração independente de proposta: SIM

Declaração de Não Utilização de Trabalho Degradante ou Forçado: SIM Declaração de Acessibilidade: SIM

Declaração de Cota de Aprendizagem: SIM

Para mais informações sobre o porte da empresa, clique [aqui](#).

[Menu](#) [Voltar](#)



Imprimir o
Relatório

Pregão/Concorrência Eletrônica

Esta licitação possui 1 Ata Complementar

[Ver Ata Posterior](#)

987487.12023 .20657 .4442 .3593695788

GOVERNO DO ESTADO DO PARANÁ
PREFEITURA MUNICIPAL DE CAPANEMAAta de Realização do Pregão Eletrônico
Nº 00001/2023

Às 13:30 horas do dia 01 de março de 2023, reuniram-se o Pregoeiro Oficial deste Órgão e respectivos membros da Equipe de Apoio, designados pelo instrumento legal PORTARIA Nº 8.300/2022 de 12/12/2022, em atendimento às disposições contidas na Lei Nº 10.520 de 17 de julho de 2002 e no Decreto Nº 10.024 de 20 de setembro de 2019, referente ao Processo Nº 01, para realizar os procedimentos relativos ao Pregão Nº 00001/2023. Modo de disputa: Aberto. Objeto: Aquisição de Implementos Agrícolas e Máquinas Pesadas através dos Convênios 921541-2021 (MAPA), 921166-2021 (MAPA) 910548-2021 (MDR), 926215-2022 (MAPA), transferência especial 09032021-010379, e recursos livres, firmados com o Município de Capanema-pr.. O Pregoeiro abriu a Sessão Pública em atendimento às disposições contidas no edital, divulgando as propostas recebidas. Abriu-se em seguida a fase de lances para classificação dos licitantes relativamente aos lances ofertados.

Item: 1**Descrição:** Veículo pick-up**Descrição Complementar:** Veículo Pick-Up Tipo Motor: Diesel , Tipo Direção: Hidráulica , Potência Motor: 140 CV, Capacidade Passageiro: 5 , Carga Útil: 750 KG, Tipo Tração: 4x4 , Quantidade Portas: 4 , Características Adicionais: Cabine Dupla , Cor: Verde**Tratamento Diferenciado:** -**Quantidade:** 1**Valor Máximo Aceitável:** R\$ 816.666,6700**Aplicabilidade Decreto 7174:** Não**Intervalo mínimo entre lances:** R\$ 0,01**Unidade de fornecimento:** Unidade**Situação:** Cancelado por inexistência de proposta**Aplicabilidade Margem de Preferência:** Não**Item: 2****Descrição:** Cortador forragem e alimento**Descrição Complementar:** Cortador Forragem E Alimento Tipo: Acoplável Ao Trator Agrícola , Quantidade De Rolos Coletor: 4 UN, Tipo Engate: Hidráulico , Características Adicionais: Potência: Tdp 90 A 140 Cv, Produção: Até 48 Ton/H**Tratamento Diferenciado:** -**Quantidade:** 1**Valor Máximo Aceitável:** R\$ 165.666,6600**Aplicabilidade Decreto 7174:** Não**Intervalo mínimo entre lances:** R\$ 0,01**Unidade de fornecimento:** Unidade**Situação:** Aceito e Habilitado**Aplicabilidade Margem de Preferência:** Não**Aceito para:** MARCIO MARCELO ZIMMERMANN LTDA, pelo melhor lance de R\$ 164.000,0000 .**Item: 3****Descrição:** Pneu veículo terraplenagem**Descrição Complementar:** Pneu Veículo Terraplenagem Diâmetro Nominal Aro: 16,5 POL, Tipo Estrutura: Carcaça Diagonal , Dimensões Pneu: 10 X 16,5 , Características Adicionais: Borrachado , Aplicação: Retroescavadeira , Quantidade Lonas: 10 U**Tratamento Diferenciado:** -**Quantidade:** 1**Valor Máximo Aceitável:** R\$ 721.618,3300**Aplicabilidade Decreto 7174:** Não**Intervalo mínimo entre lances:** R\$ 0,01**Unidade de fornecimento:** Unidade**Situação:** Aceito e Habilitado com intenção de recurso**Aplicabilidade Margem de Preferência:** Não**Aceito para:** CAROLINE HANNEMANN LTDA, pelo melhor lance de R\$ 670.000,0000 .**Item: 4****Descrição:** Equipamento / acessório animal**Descrição Complementar:** Equipamento / Acessório Animal Material: Tecido , Tipo: Cama De Rede , Aplicação: Gato , Dimensões: 40 X 60 X 10 C**Tratamento Diferenciado:** -**Quantidade:** 1**Valor Máximo Aceitável:** R\$ 698.266,6600**Aplicabilidade Decreto 7174:** Não**Intervalo mínimo entre lances:** R\$ 0,01**Unidade de fornecimento:** Unidade**Situação:** Cancelado por inexistência de proposta**Aplicabilidade Margem de Preferência:** Não**Item: 5****Descrição:** Arado**Descrição Complementar:** Arado Tipo: Disco , Método Tração: Trator , Profundidade Sulco: 30 A 35 CM, Potência Requerida: 15 CV, Quantidade Disco: 2 UN, Largura Arada: 30 A 45 CM, Diâmetro Disco: 26 PO**Tratamento Diferenciado:** -**Quantidade:** 1**Valor Estimado:** R\$ 14.966,6600**Aplicabilidade Decreto 7174:** Não**Intervalo mínimo entre lances:** R\$ 0,01**Unidade de fornecimento:** Unidade**Situação:** Aceito e Habilitado**Aplicabilidade Margem de Preferência:** Não**Aceito para:** ALBANI MATTE INDUSTRIA DE MAQUINAS AGRICOLAS LTDA, pelo melhor lance de R\$ 6.900,0000 .**Item: 6****Descrição:** Carreta**Descrição Complementar:** Carreta Material Carroceria: Metálico , Capacidade: 8 T, Tipo: Basculante , Tipo Abertura: Lateral Fixa , Uso: Agrícola , Características Adicionais: Chassi E Carroceria Fixos , Tipo Pneu: Tandem Aro 20 , Quantidade Pneu: 4 U**Tratamento Diferenciado:** -**Quantidade:** 2**Valor Máximo Aceitável:** R\$ 86.312,4400**Aplicabilidade Decreto 7174:** Não**Intervalo mínimo entre lances:** R\$ 0,01**Unidade de fornecimento:** Unidade**Situação:** Aceito e Habilitado com intenção de recurso**Aplicabilidade Margem de Preferência:** Não**Aceito para:** JULIANA ANDRESSA SCHMITZ LTDA, pelo melhor lance de R\$ 84.580,0000 .**Item: 7****Descrição:** Carreta**Descrição Complementar:** Carreta Material Carroceria: Metálico , Capacidade: 8 T, Tipo: Basculante , Tipo Abertura: Lateral Fixa , Uso: Agrícola , Características Adicionais: Chassi E Carroceria Fixos , Tipo Pneu: Tandem Aro 20 , Quantidade Pneu: 4 U**Tratamento Diferenciado:** -**Quantidade:** 1**Valor Máximo Aceitável:** R\$ 43.200,0000**Aplicabilidade Decreto 7174:** Não**Intervalo mínimo entre lances:** R\$ 0,01**Unidade de fornecimento:** Unidade**Situação:** Aceito e Habilitado**Aplicabilidade Margem de Preferência:** Não**Aceito para:** IRMAOS SCHONS LTDA, pelo melhor lance de R\$ 25.400,0000 .**Item: 8****Descrição:** Arado**Descrição Complementar:** Arado Tipo: Disco , Método Tração: Trator , Profundidade Sulco: 30 A 35 CM, Potência Requerida: 15 CV, Quantidade Disco: 2 UN, Largura Arada: 30 A 45 CM, Diâmetro Disco: 26 PO**Tratamento Diferenciado:** -**Quantidade:** 1**Valor Máximo Aceitável:** R\$ 64.633,3300**Aplicabilidade Decreto 7174:** Não**Intervalo mínimo entre lances:** R\$ 0,01**Unidade de fornecimento:** Unidade**Situação:** Aceito e Habilitado**Aplicabilidade Margem de Preferência:** Não**Aceito para:** JEAN PYER VIVIAN LTDA, pelo melhor lance de R\$ 36.800,0000 .**Item: 9****Descrição:** Arado**Descrição Complementar:** Arado Tipo: Disco , Método Tração: Trator , Profundidade Sulco: 30 A 35 CM, Potência Requerida: 15 CV, Quantidade Disco: 2 UN, Largura Arada: 30 A 45 CM, Diâmetro Disco: 26 PO**Tratamento Diferenciado:** -**Quantidade:** 1**Valor Máximo Aceitável:** R\$ 62.300,0000**Aplicabilidade Decreto 7174:** Não**Intervalo mínimo entre lances:** R\$ 0,01**Unidade de fornecimento:** Unidade**Situação:** Aceito e Habilitado**Aplicabilidade Margem de Preferência:** Não**Aceito para:** AMANDA A. DE ALMEIDA IMPLEMENTOS AGRICOLAS, pelo melhor lance de R\$ 31.400,0000 .**Item: 10****Descrição:** Arado**Descrição Complementar:** Arado Tipo: Disco , Método Tração: Trator , Profundidade Sulco: 30 A 35 CM, Potência Requerida: 15 CV, Quantidade Disco: 2 UN, Largura Arada: 30 A 45 CM, Diâmetro Disco: 26 PO**Tratamento Diferenciado:** -**Quantidade:** 1**Valor Máximo Aceitável:** R\$ 35.805,8200**Aplicabilidade Decreto 7174:** Não**Intervalo mínimo entre lances:** R\$ 0,01**Unidade de fornecimento:** Unidade**Situação:** Aceito e Habilitado**Aplicabilidade Margem de Preferência:** Não**Aceito para:** JULIANA ANDRESSA SCHMITZ LTDA, pelo melhor lance de R\$ 15.000,0000 .**Item: 11****Descrição:** Máquina picadeira ensiladeira**Descrição Complementar:** Tensão Alimentação: 220/380 V, Capacidade Picar Ensilar: 3.000 KG/H, Potência: 2 CV, Rotação: 3.600 RPM, Características Adicionais: Transmissão De Força Através Correia,**Tratamento Diferenciado:** -**Quantidade:** 1**Valor Máximo Aceitável:** R\$ 55.000,0000**Aplicabilidade Decreto 7174:** Não**Unidade de fornecimento:** Unidade**Situação:** Aceito e Habilitado**Aplicabilidade Margem de Preferência:** Não

0100715

Intervalo mínimo entre lances: R\$ 0,01

Aceito para: AGRO DIVISA IMPLEMENTOS AGRICOLAS LTDA, pelo melhor lance de R\$ 38.390,0000 .

Item: 12

Descrição: Grade niveladora

Descrição Complementar: Grade Niveladora Material: Metal , Quantidade Discos: Mínimo 32 UN, Largura Corte: Aproximadamente 2.550 MM, Profundidade Corte: Mínimo 50 MM, Características Adicionais: Mancais De Rolamento A Óleo , Potência Mínima Requerida Trator: 85 , Tipo Engate: Arrasto , Estrutura: Vigas Tubulares , Diâmetro Disco: Mínimo 20 Pol , Espaçamento: Aproximadamente 170

Tratamento Diferenciado: -

Quantidade: 1

Valor Máximo Aceitável: R\$ 34.333,3300

Aplicabilidade Decreto 7174: Não

Intervalo mínimo entre lances: R\$ 0,01

Unidade de fornecimento: Unidade

Situação: Aceito e Habilitado

Aplicabilidade Margem de Preferência: Não

Aceito para: BRUNO IRINEU PEREIRA COMERCIO DE PECAS E MANUTENCAO, pelo melhor lance de R\$ 20.340,0000 .

Item: 13

Descrição: Retroescavadeira

Descrição Complementar: Retroescavadeira Potência Operacional Mínima: 100 CV, Capacidade Mínima Carregadeira: 1,3 M3, Capacidade Mínima Escavadeira: 0,2 M

Tratamento Diferenciado: -

Quantidade: 1

Valor Máximo Aceitável: R\$ 469.186,5000

Aplicabilidade Decreto 7174: Não

Intervalo mínimo entre lances: R\$ 0,01

Unidade de fornecimento: Unidade

Situação: Aceito e Habilitado com intenção de recurso

Aplicabilidade Margem de Preferência: Não

Aceito para: CAROLINE HANNEMANN LTDA, pelo melhor lance de R\$ 394.500,0000 .

Item: 14

Descrição: Equipamentos agrícola - peças / acessórios

Descrição Complementar: Equipamentos Agrícola - Peças / Acessórios Tipo: Barra Aplicadora De Herbicidas , Características Adicionais: Comando Hidráulico De Alavancas Manuais , Aplicação: Pulverização Com Sistema De Indução De Ar , Modelo: Acoplável Em Trator

Tratamento Diferenciado: -

Quantidade: 1

Valor Máximo Aceitável: R\$ 16.804,0100

Aplicabilidade Decreto 7174: Não

Intervalo mínimo entre lances: R\$ 0,01

Unidade de fornecimento: Unidade

Situação: Aceito e Habilitado

Aplicabilidade Margem de Preferência: Não

Aceito para: KOHLER IMPLEMENTOS AGRICOLAS LTDA, pelo melhor lance de R\$ 5.000,0000 .

Item: 15

Descrição: Equipamentos agrícola - peças / acessórios

Descrição Complementar: Equipamentos Agrícola - Peças / Acessórios Tipo: Barra Aplicadora De Herbicidas , Características Adicionais: Comando Hidráulico De Alavancas Manuais , Aplicação: Pulverização Com Sistema De Indução De Ar , Modelo: Acoplável Em Trator

Tratamento Diferenciado: -

Quantidade: 1

Valor Máximo Aceitável: R\$ 251.366,6600

Aplicabilidade Decreto 7174: Não

Intervalo mínimo entre lances: R\$ 0,01

Unidade de fornecimento: Unidade

Situação: Aceito e Habilitado

Aplicabilidade Margem de Preferência: Não

Aceito para: JULIANA ANDRESSA SCHMITZ LTDA, pelo melhor lance de R\$ 199.000,0000 .

Item: 16

Descrição: Equipamentos Agrícola - Peças / Acessórios

Descrição Complementar: Equipamentos Agrícola - Peças / Acessórios Modelo: Acoplável Em Trator , Aplicação: Pulverização Com Sistema De Indução De Ar , Tipo: Barra Aplicadora De Herbicidas , Características Adicionais: Comando Hidráulico De Alavancas Manuais

Tratamento Diferenciado: -

Quantidade: 1

Valor Máximo Aceitável: R\$ 251.366,6600

Aplicabilidade Decreto 7174: Não

Intervalo mínimo entre lances: R\$ 0,01

Unidade de fornecimento: Unidade

Situação: Aceito e Habilitado

Aplicabilidade Margem de Preferência: Não

Aceito para: JULIANA ANDRESSA SCHMITZ LTDA, pelo melhor lance de R\$ 199.000,0000 .

Histórico**Item: 1 - Veiculo pick-up**

Não existem propostas para o item

Não existem lances para o item

Não existem lances de desempate ME/EPP para o item

Eventos do Item

Evento

Data

Observações

Item deserto

01/03/2023 13:30:00

Item deserto.

Não existem intenções de recurso para o item

Item: 2 - Cortador forragem e alimento

Propostas Participaram deste item as empresas abaixo relacionadas, com suas respectivas propostas.

(As propostas com * na frente foram desclassificadas)

CNPJ/CPF	Fornecedor	ME/EPP Equiparada	Declaração ME/EPP	Quantidade	Valor Unit.	Valor Global	Data/Hora Registro
32.673.663/0001-63	FRANCIS RICARDO ATUATI LTDA	Sim	Sim	1	R\$ 165.000,0000	R\$ 165.000,0000	28/02/2023 16:53:01
	Marca: MEPEL						
	Fabricante: MEPEL						
	Modelo / Versão: DAOL CAMI AL 15000						
	Descrição Detalhada do Objeto Ofertado: AQUISIÇÃO DE DISTRIBUIDOR DE ESTERCO (TANQUE TOTAL DE 15.000 LITROS, FABRICADO EM CHAPA METÁLICA DE AÇO CARBONO COM 4,75 MM DE ESPESSURA (3/16"), CILINDRO, COM CINTAS DE REFORÇO EXTERNAS EM VIGA "U" "3" E QUEBRA-ONDAS INTERNOS EQUIDISTANTES; TAMPOS TORIÉSFERICO PARA SUPORTAR O VÁCUO; TAMPA TRASEIRA DE ABERTURA TOTAL COM DOBRADIÇA SUPERIOR E TRAVAMENTO ATRAVÉS DE PORCAS BORBOLETAS COM VEDAÇÃO POR BORRACHAS NITRÍLICA OCA; ESCADA LATERAL PARA ACESSO SUPERIOR; SAPATA LONGITUDINAL EM CHAMA 1/4"; RESERVATÓRIO DE ÁGUA PARA ALIMENTAÇÃO DA BOMBA CAPACIDADE 600 LITROS; TANQUE DEPURADOR EXTERNO COM VISOR DE NÍVEL E REGISTRO DE ESGOTAMENTO DE 1 ¼"; VÁLVULA DE SEGURANÇA EM ESFERA DE BORRACHA 4" CONTRA ENTRADA DE DESEJOS NO SISTEMA; SUPORTES PARA MANGUEIRAS. PROTETOR DE CORREIAS; BIQUEIRA TRASEIRA CONTRA ESCORRIMENTO DE DEJETOS; PINTURA: TRATAMENTO INTERNO E EXTERNO DO MATERIAL EM BANHO QUÍMICO. INTERNO JATEAMENTO COM GRANALHA AO METAL "QUASE BRANCO". EXTERNO FUNDO ANTICORROSIVO EM EPÓXI. REVESTIMENTO ANTI-CORROSIVO COM DUAS DEMÃOS EM EPÓXI-BETUMINOSO. ACABAMENTO EM P.U. NA COR INDICADA. O MUNICÍPIO LEVARÁ O CAMINHÃO NO PÁTIO DA EMPRESA PARA INSTALAÇÃO DO DISTRIBUIDOR. INSTALAÇÃO INCLUSA. FONTE DO RECURSO: CONVÊNIO 921541-2021 MAPA.						
	Porte da empresa: ME/EPP						
10.839.707/0001-40	MARCIO MARCELO ZIMMERMANN LTDA	Sim	Sim	1	R\$ 165.600,0000	R\$ 165.600,0000	24/02/2023 13:28:58
	Marca: MEPEL						
	Fabricante: MEPEL						
	Modelo / Versão: DAOL CAMI-AL 15000						
	Descrição Detalhada do Objeto Ofertado: DISTRIBUIDOR DE ESTERCO (TANQUE TOTAL DE 15.000 LITROS, FABRICADO EM CHAPA METÁLICA DE AÇO CARBONO COM 4,75 MM DE ESPESSURA (3/16"), CILINDRO, COM CINTAS DE REFORÇO EXTERNAS EM VIGA "U" "3" E QUEBRA-ONDAS INTERNOS EQUIDISTANTES; TAMPOS TORIÉSFERICO PARA SUPORTAR O VÁCUO; TAMPA TRASEIRA DE ABERTURA TOTAL COM DOBRADIÇA SUPERIOR E TRAVAMENTO ATRAVÉS DE PORCAS BORBOLETAS COM VEDAÇÃO POR BORRACHAS NITRÍLICA OCA; ESCADA LATERAL PARA ACESSO SUPERIOR; SAPATA LONGITUDINAL EM CHAMA 1/4"; RESERVATÓRIO DE ÁGUA PARA ALIMENTAÇÃO DA BOMBA CAPACIDADE 600 LITROS; TANQUE DEPURADOR EXTERNO COM VISOR DE NÍVEL E REGISTRO DE ESGOTAMENTO DE 1 ¼"; VÁLVULA DE SEGURANÇA EM ESFERA DE BORRACHA 4" CONTRA ENTRADA DE DESEJOS NO SISTEMA; SUPORTES PARA MANGUEIRAS. PROTETOR DE CORREIAS; BIQUEIRA TRASEIRA CONTRA ESCORRIMENTO DE DEJETOS; PINTURA: TRATAMENTO INTERNO E EXTERNO DO MATERIAL EM BANHO QUÍMICO. INTERNO JATEAMENTO COM GRANALHA AO METAL "QUASE BRANCO". EXTERNO FUNDO ANTICORROSIVO EM EPÓXI. REVESTIMENTO ANTI-CORROSIVO COM DUAS DEMÃOS EM EPÓXI-BETUMINOSO. ACABAMENTO EM P.U. NA COR INDICADA. O MUNICÍPIO LEVARÁ O CAMINHÃO NO PÁTIO DA EMPRESA PARA INSTALAÇÃO DO DISTRIBUIDOR. INSTALAÇÃO INCLUSA. FONTE DO RECURSO: CONVÊNIO 921541-2021 MAPA. Acompanha no acoplamento do tanque bomba de anel líquido com capacidade de 12m³/min de vazão de ar, 1100 rpm para instalação em caminhão						
	Porte da empresa: ME/EPP						
36.929.543/0001-35	TERRAMAQ INSUMOS AGRICOLAS LTDA	Sim	Sim	1	R\$ 165.666,0000	R\$ 165.666,0000	14/02/2023 13:51:48
	Marca: Fatritol						
	Fabricante: Fatritol						
	Modelo / Versão: efv						
	Descrição Detalhada do Objeto Ofertado: Aquisição de distribuidor de esterco (tanque total de 15.000 litros, fabricado em chapa metálica de aço carbono com 4,75 mm de espessura (3/16"), cilindro, com cintas de reforço externas em viga "u" "3" e quebra-ondas internos equidistantes; tampos toriêsferico para suportar o vácuo; tampa traseira de abertura total com dobradiça superior e travamento através de porcas borboletas com vedação por borrachas nitrílica oca; escada lateral para acesso superior; sapata longitudinal em chama 1/4"; reservatório de água para alimentação da bomba capacidade 600 litros; tanque depurador externo com visor de nível e registro de esgotamento de 1 ¼"; válvula de segurança em esfera de borracha 4" contra entrada de dejetos no sistema; suportes para mangueiras. protetor de correias; biqueira traseira contra escorrimto de dejetos; pintura: tratamento interno e externo do material em banho químico. interno jateamento com granalha ao metal "quase branco". externo fundo anticorrosivo em epóxi. revestimento anti-corrosivo com duas demãos em epóxi-betuminoso. acabamento em p.u. na cor indicada. o município levará o caminhão no pátio da empresa para instalação do distribuidor. instalação inclusa. fonte do recurso: convênio 921541-2021 mapa						
	Porte da empresa: ME/EPP						
41.720.898/0001-50	DUTRA & DUTRA COMERCIO DE PECAS E IMPLEMENTOS AGRICOLAS LTDA	Sim	Sim	1	R\$ 165.666,0000	R\$ 165.666,0000	01/03/2023 09:15:07

Marca: Mepel

Fabricante: Mepel

Modelo / Versão: DAOL CAMI-AL 15000

Descrição Detalhada do Objeto Ofertado: Aquisição de distribuidor de esterco (tanque total de 15.000 litros, fabricado em chapa metálica de aço carbono com 4,75 mm de espessura (3/16"), cilindro, com cintas de reforço externas em viga "U" "3" e quebra-ondas internos equidistantes; tampas torisféricas para suportar o vácuo; tampa traseira de abertura total com dobradiça superior e travamento através de porcas borboletas com vedação por borrachas nitrílica oca; escada lateral para acesso superior; sapata longitudinal em chapa 1/4"; reservatório de água para alimentação da bomba capacidade 600 litros; tanque depurador externo com visor de nível e registro de esgotamento de 1 1/2"; válvula de segurança em esfera de borracha 4" contra entrada de desejos no sistema; suportes para mangueiras, protetor de correias; biqueira traseira contra escorrimento de detritos; pintura: tratamento interno e externo do material em banho químico. Interno jateamento com granalha ao metal "quase branco", externo fundo anticorrosivo em epóxi, revestimento anti-corrosivo com duas demãos em epóxi-betuminoso, acabamento em p.u. na cor indicada. o município levará o caminhão no pátio da empresa para instalação do distribuidor. instalação inclusa, fonte do recurso: convênio 921541-2021 mapa. - acompanha no acoplamento do tanque bomba de anel líquido com capacidade de 12m³/min de vazão de ar, 1100 rpm para instalação em caminhão

Porte da empresa: ME/EPP

21.548.780/0001-89 VSS Sim Sim 1 R\$ 250.000,0000 R\$ 250.000,0000 14/02/2023
COMERCIO E 08:08:13
SERVICO
LTDA

Marca: Mepel

Fabricante: Mepel

Modelo / Versão: Daol Camil AL 15000lts

Descrição Detalhada do Objeto Ofertado: Distribuidor de esterco 15000lts

Porte da empresa: ME/EPP

Lances (Obs: lances com * na frente indicam que foram excluídos)

Valor do Lance	CNPJ/CPF	Data/Hora Registro
R\$ 250.000,0000	21.548.780/0001-89	01/03/2023 13:30:00:327
R\$ 165.666,0000	36.929.543/0001-35	01/03/2023 13:30:00:327
R\$ 165.666,0000	41.720.898/0001-50	01/03/2023 13:30:00:327
R\$ 165.600,0000	10.839.707/0001-40	01/03/2023 13:30:00:327
R\$ 165.000,0000	32.673.663/0001-63	01/03/2023 13:30:00:327
R\$ 164.999,0000	41.720.898/0001-50	01/03/2023 13:39:40:187
R\$ 164.000,0000	10.839.707/0001-40	01/03/2023 13:40:35:830

Não existem lances de desempate ME/EPP para o item

Eventos do Item

Evento	Data	Observações
Abertura	01/03/2023 13:30:01	Item aberto para lances.
Encerramento	01/03/2023 13:42:36	Item encerrado para lances.
Encerramento etapa aberta	01/03/2023 13:42:36	Item com etapa aberta encerrada.
Abertura do prazo - Convocação anexo	01/03/2023 14:43:08	Convocado para envio de anexo o fornecedor MARCIO MARCELO ZIMMERMANN LTDA, CNPJ/CPF: 10.839.707/0001-40.
Encerramento do prazo - Convocação anexo	01/03/2023 15:26:24	Encerrado o prazo de Convocação de Anexo pelo fornecedor MARCIO MARCELO ZIMMERMANN LTDA, CNPJ/CPF: 10.839.707/0001-40.
Aceite de proposta	03/03/2023 08:00:21	Aceite individual da proposta. Fornecedor: MARCIO MARCELO ZIMMERMANN LTDA, CNPJ/CPF: 10.839.707/0001-40, pelo melhor lance de R\$ 164.000,0000.
Habilitação de fornecedor	03/03/2023 10:42:43	Habilitação em grupo de propostas. Fornecedor: MARCIO MARCELO ZIMMERMANN LTDA - CNPJ/CPF: 10.839.707/0001-40

Não existem intenções de recurso para o item

Item: 3 - Pneu veículo terrapienagem

Propostas Participaram deste item as empresas abaixo relacionadas, com suas respectivas propostas.

(As propostas com * na frente foram desclassificadas)

CNPJ/CPF	Fornecedor	ME/EPP Equiparada	Declaração ME/EPP	Quantidade	Valor Unit.	Valor Global	Data/Hora Registro
34.131.546/0001-01	CAROLINE HANNEMANN LTDA	Sim	Sim	1	R\$ 815.000,0000	R\$ 815.000,0000	28/02/2023 16:09:34
	Marca: XCMG						
	Fabricante: XCMG						
	Modelo / Versão: LW300KV						
	Descrição Detalhada do Objeto Ofertado: PÁ CARREGADEIRA DE RODAS NACIONAIS, ACIONADA POR MOTOR DIESEL TURBO ALIMENTAÇÃO, SISTEMA DE MONITORAÇÃO COMPUTADORIZADO DIREÇÃO HIDRÁULICA, CAÇAMBA DE 2,1M3, CABINE COM AR CONDICIONADO TRANSMISSÃO POWERSHIFT HIDROSTÁTICA CONTROLADA ELETRONICAMENTE DE QUATRO VELOCIDADES (MARCHAS) - RADIADOR DE ÓLEO HIDRÁULICO PESO OPERACIONAL DE 11.100 KG, FREIOS A DISCO BANHADOS EM ÓLEO, RADIADOR A ÓLEO HIDRÁULICO,						

CONTRAPESO DE NO MÍNIMO 230 KG. FONTE DO RECURSO: CONVÊNIO 921166 -2021 MAPA.

Porte da empresa: ME/EPP

29.644.666/0001-64 VENEZA Não Não 1 R\$ 816.660,0000 R\$ 816.660,0000 28/02/2023 17:51:33
EQUIPAMENTOS
SUL COMERCIO
LTDA

Marca: JOHN DEERE

Fabricante: JOHN DEERE BRASIL LTDA

Modelo / Versão: 444G

Descrição Detalhada do Objeto Ofertado: - AQUISIÇÃO DE PÁ CARREGADEIRA DE RODAS, NACIONAL, ACIONADA POR MOTOR DIESEL TURBO ALIMENTAÇÃO, SISTEMA DE MONITORAÇÃO COMPUTADORIZADO DIREÇÃO HIDRÁULICA, DE 1,9M3, CABINE COM AR CONDICIONADO TRANSMISSÃO POWERSHIFT CONTROLADA ELETRONICAMENTE DE QUATRO VELOCIDADES (MARCHAS) - RADIADOR DE ÓLEO HIDRÁULICO PESO OPERACIONAL DE 10.419 KG, FREIOS A DISCO BANHADOS EM ÓLEO, RADIADOR A ÓLEO HIDRÁULICO, CONTRAPESO DE 230 KG. FONTE DO RECURSO: CONVÊNIO 921166 -2021 MAPA.

Porte da empresa: Demais (Diferente de ME/EPP)

Lances (Obs: lances com * na frente indicam que foram excluídos)

Valor do Lance	CNPJ/CPF	Data/Hora Registro
R\$ 816.660,0000	29.644.666/0001-64	01/03/2023 13:30:00:327
R\$ 815.000,0000	34.131.546/0001-01	01/03/2023 13:30:00:327
R\$ 810.000,0000	29.644.666/0001-64	01/03/2023 13:33:52:320
R\$ 809.900,0000	34.131.546/0001-01	01/03/2023 13:34:04:813
R\$ 809.800,0000	29.644.666/0001-64	01/03/2023 13:34:50:643
R\$ 809.000,0000	34.131.546/0001-01	01/03/2023 13:36:03:733
R\$ 808.900,0000	29.644.666/0001-64	01/03/2023 13:36:17:150
R\$ 804.000,0000	34.131.546/0001-01	01/03/2023 13:37:17:883
R\$ 803.900,0000	29.644.666/0001-64	01/03/2023 13:37:49:057
R\$ 790.000,0000	34.131.546/0001-01	01/03/2023 13:37:59:653
R\$ 789.900,0000	29.644.666/0001-64	01/03/2023 13:38:09:287
R\$ 788.500,0000	34.131.546/0001-01	01/03/2023 13:38:52:553
R\$ 788.400,0000	29.644.666/0001-64	01/03/2023 13:38:59:957
R\$ 750.000,0000	34.131.546/0001-01	01/03/2023 13:39:23:363
R\$ 749.900,0000	29.644.666/0001-64	01/03/2023 13:39:34:810
R\$ 710.000,0000	34.131.546/0001-01	01/03/2023 13:40:17:780
R\$ 709.200,0000	29.644.666/0001-64	01/03/2023 13:40:34:457
R\$ 670.000,0000	34.131.546/0001-01	01/03/2023 13:41:29:550

Não existem lances de desempate ME/EPP para o item

Eventos do Item

Evento	Data	Observações
Abertura	01/03/2023 13:30:02	Item aberto para lances.
Encerramento	01/03/2023 13:43:30	Item encerrado para lances.
Encerramento etapa aberta	01/03/2023 13:43:30	Item com etapa aberta encerrada.
Abertura do prazo - Convocação anexo	01/03/2023 14:43:29	Convocado para envio de anexo o fornecedor CAROLINE HANNEMANN LTDA, CNPJ/CPF: 34.131.546/0001-01.
Encerramento do prazo - Convocação anexo	01/03/2023 14:59:32	Encerrado o prazo de Convocação de Anexo pelo fornecedor CAROLINE HANNEMANN LTDA, CNPJ/CPF: 34.131.546/0001-01.
Aceite de proposta	03/03/2023 08:20:46	Aceite individual da proposta. Fornecedor: CAROLINE HANNEMANN LTDA, CNPJ/CPF: 34.131.546/0001-01, pelo melhor lance de R\$ 670.000,0000.
Habilitação de fornecedor	03/03/2023 10:42:43	Habilitação em grupo de propostas. Fornecedor: CAROLINE HANNEMANN LTDA - CNPJ/CPF: 34.131.546/0001-01
Registro de intenção de recurso	03/03/2023 11:15:37	Registro de Intenção de Recurso. Fornecedor: VENEZA EQUIPAMENTOS SUL COMERCIO LTDA CNPJ/CPF: 29644666000164. Motivo: Manifesto intenção de recurso referente ao proponente vencedora do certame por não ter seguido corretamente o que se pede em edital nos seu fundamento legal no artigo 41, da Lei 8.666
Registro de intenção de recurso	03/03/2023 11:16:18	Registro de Intenção de Recurso. Fornecedor: VENEZA EQUIPAMENTOS SUL COMERCIO LTDA CNPJ/CPF: 29644666000164. Motivo: Manifesto intenção de recurso referente ao proponente vencedora do certame por não ter seguido corretamente o que se pede em edital nos seu fundamento legal no artigo 41, da Lei 8.666
Recusa de intenção de recurso	03/03/2023 13:36:08	Intenção de recurso rejeitada. Fornecedor: VENEZA EQUIPAMENTOS SUL COMERCIO LTDA, CNPJ/CPF: 29644666000164. Motivo: NÃO ACETAREI, SEU RECURSO NESSE ITEM, POIS OS FREIOS ESTÁ NOS OPCIONAIS DESSE MARCA, O RADIADOR Projeto integrado e otimizado do conjunto radiador e ventilador, garantindo resfriamento adequado do sistema motor. O Contrapeso é maior que o solicitado. Quanto ao documento vencido, ele tinha 5 dias para reapresentar o documento, mas o mesmo já o fez.

Intenções de Recurso para o Item

CNPJ/CPF	Data/Hora do Recurso	Data/Hora Admissibilidade	Situação
29.644.666/0001-64	03/03/2023 11:16	03/03/2023 13:36	Recusado

Motivo Intenção: Manifesto intenção de recurso referente ao proponente vencedora do certame por não ter seguido corretamente o que se pede em edital nos seu fundamento legal no artigo 41, da Lei 8.666/93, referente especificação do equipamento da XCMG no quesito freios, radiador e contrapeso. Além disso apresentaram documentos de habilitação vencidos. Demais esclarecimento com detalhes estaremos enviando junto ao recurso na íntegra que será apresentado.

Motivo Aceite ou Recusa: NÃO ACEITAREI, SEU RECURSO NESSE ITEM, POIS OS FREIOS ESTÁ NOS OPCIONAIS DESSE MARCA, O RADIADOR Projeto integrado e otimizado do conjunto radiador e ventilador, garantindo resfriamento adequado do sistema motor. O Contrapeso é maior que o solicitado. Quanto ao documento vencido, ele tinha 5 dias para reapresentar o documento, mas o mesmo já o fez.

Item: 4 - Equipamento / acessório animal

Não existem propostas para o item

Não existem lances para o item

Não existem lances de desempate ME/EPP para o item

Eventos do Item

Evento	Data	Observações
Item deserto	01/03/2023 13:30:00	Item deserto.

Não existem intenções de recurso para o item

Item: 5 - Arado

Propostas Participaram deste item as empresas abaixo relacionadas, com suas respectivas propostas. (As propostas com * na frente foram desclassificadas)

CNPJ/CPF	Fornecedor	ME/EPP Equiparada	Declaração ME/EPP	Quantidade	Valor Unit.	Valor Global	Data/Hora Registro
36.929.543/0001-35	TERRAMAQ INSUMOS AGRICOLAS LTDA Marca: Terra Viva Fabricante: Terra Viva Modelo / Versão: ASHT/5 Descrição Detalhada do Objeto Ofertado: ARADO subsolador/escarificador tipo pé de pato, novo, com 5 (cinco) hastes com sistema quebra pino, para trator agrícola de pneus (terceiro ponto categoria II) sendo a largura mínima do chassi de 1,7 metros e profundidade mínima de trabalho de 45 cm, sendo esta medida compreendida por uma linha perpendicular ao solo a partir da base de fixação da haste no chassi. com jogo de pinos completo para o acoplamento e desacoplamento ao trator. fonte do recurso: convênio 926215-2022 mapa. Porte da empresa: ME/EPP	Sim	Sim	1	R\$ 13.850,0000	R\$ 13.850,0000	14/02/2023 13:51:48
34.026.911/0001-00	AMANDA A. DE ALMEIDA IMPLEMENTOS AGRICOLAS Marca: PRÓPRIA Fabricante: ALMEIDA EQUIPAMENTOS Modelo / Versão: SBSAL 5x5 Descrição Detalhada do Objeto Ofertado: ARADO SUBSOLADOR /ESCARIFICADOR TIPO PÉ DE PATO, NOVO, COM 5 (CINCO) HASTES COM SISTEMA QUEBRA PINO, PARA TRATOR AGRÍCOLA DE PNEUS (TERCEIRO PONTO CATEGORIA II) SENDO A LARGURA MÍNIMA DO CHASSI DE 1,7 METROS E PROFUNDIDADE MÍNIMA DE TRABALHO DE 45 CM, SENDO ESTA MEDIDA COMPREENDIDA POR UMA LINHA PERPENDICULAR AO SOLO APARTIR DA BASE DE FIXAÇÃO DA HASTE NO CHASSI. COM JOGO DE PINOS COMPLETO PARA O ACOPLAMENTO E DESACOPLAMENTO AO TRATOR. Porte da empresa: ME/EPP	Sim	Não	1	R\$ 14.800,0000	R\$ 14.800,0000	28/02/2023 15:21:39
41.431.621/0001-07	JS MAQUINAS AGRICOLAS LTDA Marca: BRASIMP Fabricante: BRASIMP IMPLEMENTOS Modelo / Versão: BAS-SHP Descrição Detalhada do Objeto Ofertado: ARADO SUBSOLADOR/ESCARIFICADOR TIPO PÉ DE PATO, NOVO, COM 5 (CINCO) HASTES COM SISTEMA QUEBRA PINO, PARA TRATOR AGRÍCOLA DE PNEUS (TERCEIRO PONTO CATEGORIA II) SENDO A LARGURA MÍNIMA DO CHASSI DE 1,7 METROS E PROFUNDIDADE MÍNIMA DE TRABALHO DE 45 CM, SENDO ESTA MEDIDA COMPREENDIDA POR UMA LINHA PERPENDICULAR AO SOLO A PARTIR DA BASE DE FIXAÇÃO DA HASTE NO CHASSI. COM JOGO DE PINOS COMPLETO PARA O ACOPLAMENTO E DESACOPLAMENTO AO TRATOR. FONTE DO RECURSO: CONVÊNIO 926215-2022 MAPA. Porte da empresa: ME/EPP	Sim	Sim	1	R\$ 14.900,0000	R\$ 14.900,0000	13/02/2023 08:54:45
41.389.018/0001-04	TDF NEGOCIOS AGROPECUARIOS LTDA Marca: METALFREITAS Fabricante: METALFREITAS Modelo / Versão: AS 170-5g Descrição Detalhada do Objeto Ofertado: ARADO SUBSOLADOR/ESCARIFICADOR TIPO PÉ DE PATO, NOVO,	Sim	Sim	1	R\$ 14.900,0000	R\$ 14.900,0000	27/02/2023 14:16:14

COM 5 (CINCO) HASTES COM SISTEMA QUEBRA PINO, PARA TRATOR AGRÍCOLA DE PNEUS (TERCEIRO PONTO CATEGORIA II) SENDO A LARGURA DO CHASSI DE 1,7 METROS E PROFUNDIDADE DE TRABALHO DE 45 CM, SENDO ESTA MEDIDA COMPREENDIDA POR UMA LINHA PERPENDICULAR AO SOLO A PARTIR DA BASE DE FIXAÇÃO DA HASTE NO CHASSI. COM JOGO DE PINOS COMPLETO PARA O ACOPLAMENTO E DESACOPLAMENTO AO TRATOR. FONTE DO RECURSO: CONVÊNIO 926215-2022 MAPA.
Porte da empresa: ME/EPP

20.963.380/0001-77	AGROPRATA COMERCIO DE EQUIPAMENTOS LTDA. Marca: ALGOR Fabricante: ALGOR Modelo / Versão: aas5 Descrição Detalhada do Objeto Ofertado: Arado subsolador/escarificador tipo pé de pato, novo, com 5 (cinco) hastes com sistema quebra pino, para trator agrícola de pneus (terceiro ponto categoria II) sendo a largura mínima do chassi de 1,7 metros e profundidade mínima de trabalho de 45 cm, sendo esta medida compreendida por uma linha perpendicular ao solo a partir da base de fixação da haste no chassi. com jogo de pinos completo para o acoplamento e desacoplamento ao trator. fonte do recurso: convênio 926215-2022 mapa. Porte da empresa: ME/EPP	Sim	Sim	1	R\$ 14.900,0000	R\$ 14.900,0000	28/02/2023 11:31:45
--------------------	---	-----	-----	---	-----------------	-----------------	---------------------

34.124.663/0001-30	ALBANI MATTE INDUSTRIA DE MAQUINAS AGRICOLAS LTDA Marca: Albani Matté Fabricante: ALBANI MATTE INDUSTRIA DE MÁQUINAS AGRÍCOLAS LTDA Modelo / Versão: SAM - 5H Descrição Detalhada do Objeto Ofertado: ARADO SUBSOLADOR/ESCARIFICADOR TIPO PÉ DE PATO, NOVO, COM 5 (CINCO) HASTES COM SISTEMA QUEBRA PINO, PARA TRATOR AGRÍCOLA DE PNEUS (TERCEIRO PONTO CATEGORIA II) SENDO A LARGURA MÍNIMA DO CHASSI DE 1,7 METROS E PROFUNDIDADE MÍNIMA DE TRABALHO DE 45 CM, SENDO ESTA MEDIDA COMPREENDIDA POR UMA LINHA PERPENDICULAR AO SOLO A PARTIR DA BASE DE FIXAÇÃO DA HASTE NO CHASSI. COM JOGO DE PINOS COMPLETO PARA O ACOPLAMENTO E DESACOPLAMENTO AO TRATOR. FONTE DO RECURSO: CONVÊNIO 926215-2022 MAPA. Porte da empresa: ME/EPP	Sim	Sim	1	R\$ 14.900,0000	R\$ 14.900,0000	28/02/2023 13:54:09
--------------------	---	-----	-----	---	-----------------	-----------------	---------------------

24.667.053/0001-29	BRUNO IRINEU PEREIRA COMERCIO DE PECAS E MANUTENCAO Marca: IRINEU MPA Fabricante: IRINEU MPA Modelo / Versão: ARSEIS Descrição Detalhada do Objeto Ofertado: ARADO SUBSOLADOR/ESCARIFICADOR TIPO PÉ DE PATO, NOVO, COM 5 (CINCO) HASTES COM SISTEMA QUEBRA PINO, PARA TRATOR AGRÍCOLA DE PNEUS (TERCEIRO PONTO CATEGORIA II) SENDO A LARGURA MÍNIMA DO CHASSI DE 1,7 METROS E PROFUNDIDADE MÍNIMA DE TRABALHO DE 45 CM, SENDO ESTA MEDIDA COMPREENDIDA POR UMA LINHA PERPENDICULAR AO SOLO A PARTIR DA BASE DE FIXAÇÃO DA HASTE NO CHASSI. COM JOGO DE PINOS COMPLETO PARA O ACOPLAMENTO E DESACOPLAMENTO AO TRATOR. Porte da empresa: ME/EPP	Sim	Sim	1	R\$ 14.900,0000	R\$ 14.900,0000	01/03/2023 11:04:25
--------------------	---	-----	-----	---	-----------------	-----------------	---------------------

04.991.001/0001-04	FORMAGINI MAQUINAS E EQUIPAMENTOS AGRICOLAS LTDA Marca: FARENZENA Fabricante: FARENZENA IMPLEMENTOS Modelo / Versão: SFF 17/15 Descrição Detalhada do Objeto Ofertado: SUBSOLADOR, TIPO PÉ DE PATO, COM CINCO HASTE, SISTEMA DE QUEBRA PINO. CHASSI COM MEDIDAS MÍNIMAS DE 1,7MT E PROFUNDIDADE DE TRABALHO MÍNIMA 45CM, JOGO DE PINOS PARA ACOPLAR AO TRATOR AGRÍCOLA DE PNEU. EQUIPAMENTO NOVO COM GARANTIA. Porte da empresa: ME/EPP	Sim	Sim	1	R\$ 14.900,0000	R\$ 14.900,0000	01/03/2023 11:49:05
--------------------	---	-----	-----	---	-----------------	-----------------	---------------------

18.960.416/0001-17	SCHLICKMANN & ROTTA LTDA Marca: IBL Fabricante: IBL/ BUSSE Modelo / Versão: ASFS Descrição Detalhada do Objeto Ofertado: ARADO SUBSOLADOR/ESCARIFICADOR TIPO PÉ DE PATO, NOVO, COM 5 (CINCO) HASTES COM SISTEMA QUEBRA PINO, PARA TRATOR AGRÍCOLA DE PNEUS (TERCEIRO PONTO CATEGORIA II) SENDO A LARGURA MÍNIMA DO CHASSI DE 1,7 METROS E PROFUNDIDADE MÍNIMA DE TRABALHO DE 45 CM, SENDO ESTA MEDIDA COMPREENDIDA POR UMA LINHA PERPENDICULAR AO SOLO A PARTIR DA BASE DE FIXAÇÃO DA HASTE NO CHASSI. COM JOGO DE PINOS COMPLETO PARA O ACOPLAMENTO E DESACOPLAMENTO AO TRATOR. FONTE DO RECURSO: CONVÊNIO 926215-2022 MAPA. No preço proposto acima, já estão incluídas todas e quaisquer despesas com frete/transporte/entrega, mão de obra para carga e descarga, seguros, encargos sociais, tributos, equipamentos e/ou contribuições e quaisquer outras despesas necessárias e indispensáveis que incidam ou vierem a incidirem sobre o objeto proposto. A proponente se obriga a cumprir todos os termos da contratação indicadas nos documentos que compõem a licitação. Validade da proposta: 60 (sessenta) dias, a contar da data fixada para a abertura Entrega: 90 (noventa) dias após a solicitação formal. Garantia: Conforme Edital. Pagamento: o pagamento será efetuado, em parcela única, no prazo máximo de 15 (quinze) dias contados do recebimento definitivo do objeto desta contratação. Porte da empresa: ME/EPP	Sim	Sim	1	R\$ 14.966,0000	R\$ 14.966,0000	28/02/2023 10:33:12
--------------------	--	-----	-----	---	-----------------	-----------------	---------------------

41.720.898/0001-50	DUTRA & DUTRA COMERCIO DE PECAS E IMPLEMENTOS AGRICOLAS LTDA Marca: DUTRA & DUTRA Fabricante: DUTRA & DUTRA Modelo / Versão: AS 170-5g Descrição Detalhada do Objeto Ofertado: ARADO SUBSOLADOR/ESCARIFICADOR TIPO PÉ DE PATO, NOVO,	Sim	Sim	1	R\$ 14.966,0000	R\$ 14.966,0000	01/03/2023 09:15:07
--------------------	--	-----	-----	---	-----------------	-----------------	---------------------

010713

Marca: Imak
Fabricante: Imak
Modelo / Versão: SS 5180
Descrição Detalhada do Objeto Ofertado: arado subsolador/escarificador tipo pé de pato, novo, com 5 (cinco) hastes com sistema quebra pino, para trator agrícola de pneus (terceiro ponto categoria II) sendo a largura mínima do chassi de 1,7 metros e profundidade mínima de trabalho de 45 cm, sendo esta medida compreendida por uma linha perpendicular ao solo a partir da base de fixação da haste no chassi, com jogo de pinos completo para o acoplamento e desacoplamento ao trator, fonte do recurso: convênio 926215-2022 mapa
Porte da empresa: ME/EPP

47.060.802/0001-50 JULIANA Sim Sim 1 R\$ 14.966,6600 R\$ 14.966,6600 27/02/2023
 ANDRESSA 16:37:46
 SCHMITZ LTDA

Marca: BUDNY
Fabricante: BUDNY
Modelo / Versão: ASB 5H
Descrição Detalhada do Objeto Ofertado: ARADO SUBSOLADOR/ESCARIFICADOR TIPO PÉ DE PATO, NOVO, COM 5 (CINCO) HASTES COM SISTEMA QUEBRA PINO, PARA TRATOR AGRÍCOLA DE PNEUS (TERCEIRO PONTO CATEGORIA II) SENDO A LARGURA MÍNIMA DO CHASSI DE 1,7 METROS E PROFUNDIDADE MÍNIMA DE TRABALHO DE 45 CM, SENDO ESTA MEDIDA COMPREENDIDA POR UMA LINHA PERPENDICULAR AO SOLO A PARTIR DA BASE DE FIXAÇÃO DA HASTE NO CHASSI, COM JOGO DE PINOS COMPLETO PARA O ACOPLAMENTO E DESACPLAMENTO AO TRATOR. FONTE DO RECURSO: CONVÊNIO 926215 -2022 MAPA.
Porte da empresa: ME/EPP

92.264.472/0001-70 KOHLER Não Não 1 R\$ 15.000,0000 R\$ 15.000,0000 01/03/2023
 IMPLEMENTOS 07:31:40
 AGRICOLAS LTDA

Marca: KLR
Fabricante: Kohler
Modelo / Versão: ASSAP- ANO 2023- 0 KM
Descrição Detalhada do Objeto Ofertado: arado subsolador/escarificador tipo pé de pato, novo, com 5 (cinco) hastes com sistema quebra pino, para trator agrícola de pneus (terceiro ponto categoria II) sendo a largura mínima do chassi de 1,7 metros e profundidade mínima de trabalho de 45 cm, sendo esta medida compreendida por uma linha perpendicular ao solo a partir da base de fixação da haste no chassi, com jogo de pinos completo para o acoplamento e desacoplamento ao trator, fonte do recurso: convênio 926215 -2022 mapa.;
Porte da empresa: Demais (Diferente de ME/EPP)

36.374.350/0001-65 DIOGO EMANUEL Sim Sim 1 R\$ 17.636,8400 R\$ 17.636,8400 14/02/2023
 KUHNS & CIA. 08:27:06
 LTDA

Marca: INDUSTRIAL BECKER
Fabricante: INDUSTRIAL BECKER
Modelo / Versão: ASGRP - 5 - 1,80
Descrição Detalhada do Objeto Ofertado: Arado Subsolador c/pino segurança regulável ASGRP Arado Subsolador com várias opções garras e largura de corte variados para melhor adequar-se á seu trabalho. Chassis em cantoneira, para maior resistência. Robustez e durabilidade no trabalho com a terra. 5, 7 ou 9 garras; Com pino de segurança regulável; Fixação das garras com chapinha e 4 parafusos; Largura de corte: 1,50 m até 2,70 m; Opções de Cores : Vermelho, Amarelo, Verde ou Azul. Modelo: ASGRP - 5 - 1,80
Porte da empresa: ME/EPP

21.548.780/0001-89 VSS COMERCIO Sim Sim 1 R\$ 25.000,0000 R\$ 25.000,0000 14/02/2023
 E SERVICO LTDA 08:08:13

Marca: Marcassio
Fabricante: Marcassio
Modelo / Versão: Shastes
Descrição Detalhada do Objeto Ofertado: Arado Tipo: Disco , Método Tração: Trator , Profundidade Sulco: 30 A 35 CM, Potência Requerida: 15 CV, Quantidade Disco: 2 UN, Largura Arada: 30 A 45 CM, Diâmetro Disco: 26 PO
Porte da empresa: ME/EPP

Lances (Obs: lances com * na frente indicam que foram excluídos)

Valor do Lance	CNPJ/CPF	Data/Hora Registro
R\$ 25.000,0000	21.548.780/0001-89	01/03/2023 13:30:00:327
R\$ 17.636,8400	36.374.350/0001-65	01/03/2023 13:30:00:327
R\$ 15.000,0000	92.264.472/0001-70	01/03/2023 13:30:00:327
R\$ 14.966,6600	47.060.802/0001-50	01/03/2023 13:30:00:327
R\$ 14.966,0000	18.960.416/0001-17	01/03/2023 13:30:00:327
R\$ 14.966,0000	41.720.898/0001-50	01/03/2023 13:30:00:327
R\$ 14.900,0000	24.667.053/0001-29	01/03/2023 13:30:00:327
R\$ 14.900,0000	20.963.380/0001-77	01/03/2023 13:30:00:327
R\$ 14.900,0000	34.124.663/0001-30	01/03/2023 13:30:00:327
R\$ 14.900,0000	41.389.018/0001-04	01/03/2023 13:30:00:327
R\$ 14.900,0000	04.991.001/0001-04	01/03/2023 13:30:00:327
R\$ 14.900,0000	41.431.621/0001-07	01/03/2023 13:30:00:327
R\$ 14.800,0000	34.026.911/0001-00	01/03/2023 13:30:00:327
R\$ 13.850,0000	36.929.543/0001-35	01/03/2023 13:30:00:327
R\$ 13.000,0000	34.026.911/0001-00	01/03/2023 13:30:47:543
R\$ 12.000,0000	47.060.802/0001-50	01/03/2023 13:31:39:667
R\$ 11.400,0000	34.026.911/0001-00	01/03/2023 13:32:02:153
R\$ 11.000,0000	47.060.802/0001-50	01/03/2023 13:32:30:287

R\$ 10.300,0000	34.026.911/0001-00	01/03/2023 13:33:01:330
R\$ 10.000,0000	24.667.053/0001-29	01/03/2023 13:33:07:610
R\$ 9.000,0000	47.060.802/0001-50	01/03/2023 13:33:54:993
R\$ 8.950,0000	24.667.053/0001-29	01/03/2023 13:36:18:957
R\$ 8.900,0000	34.124.663/0001-30	01/03/2023 13:37:27:363
R\$ 8.500,0000	47.060.802/0001-50	01/03/2023 13:37:33:537
R\$ 8.400,0000	34.124.663/0001-30	01/03/2023 13:37:55:910
R\$ 8.300,0000	24.667.053/0001-29	01/03/2023 13:38:10:687
R\$ 8.000,0000	47.060.802/0001-50	01/03/2023 13:38:26:850
R\$ 13.849,9900	36.374.350/0001-65	01/03/2023 13:38:29:227
R\$ 10.299,9900	20.963.380/0001-77	01/03/2023 13:38:34:733
R\$ 7.950,0000	34.124.663/0001-30	01/03/2023 13:39:02:897
R\$ 7.900,0000	47.060.802/0001-50	01/03/2023 13:39:07:447
R\$ 7.500,0000	92.264.472/0001-70	01/03/2023 13:39:09:323
R\$ 10.454,0000	41.720.898/0001-50	01/03/2023 13:39:23:300
R\$ 7.450,0000	34.124.663/0001-30	01/03/2023 13:39:42:357
R\$ 7.070,0000	92.264.472/0001-70	01/03/2023 13:40:12:747
R\$ 7.000,0000	34.124.663/0001-30	01/03/2023 13:40:52:117
R\$ 6.990,0000	41.389.018/0001-04	01/03/2023 13:42:45:133
R\$ 6.900,0000	34.124.663/0001-30	01/03/2023 13:42:57:430

Não existem lances de desempate ME/EPP para o item

Eventos do Item

Evento	Data	Observações
Abertura	01/03/2023 13:30:02	Item aberto para lances.
Encerramento etapa aberta	01/03/2023 13:44:58	Item com etapa aberta encerrada.
Sorteio eletrônico	01/03/2023 13:44:58	Item teve empate real para o valor 14.900,0000. Procedeu-se o sorteio eletrônico entre os fornecedores com propostas empatadas.
Encerramento	01/03/2023 13:44:58	Item encerrado para lances.
Abertura do prazo - Convocação anexo	01/03/2023 14:43:54	Convocado para envio de anexo o fornecedor ALBANI MATTE INDUSTRIA DE MAQUINAS AGRICOLAS LTDA, CNPJ/CPF: 34.124.663/0001-30.
Encerramento do prazo - Convocação anexo	01/03/2023 14:49:25	Encerrado o prazo de Convocação de Anexo pelo fornecedor ALBANI MATTE INDUSTRIA DE MAQUINAS AGRICOLAS LTDA, CNPJ/CPF: 34.124.663/0001-30.
Aceite de proposta	03/03/2023 10:42:21	Aceite individual da proposta. Fornecedor: ALBANI MATTE INDUSTRIA DE MAQUINAS AGRICOLAS LTDA, CNPJ/CPF: 34.124.663/0001-30, pelo melhor lance de R\$ 6.900,0000.
Habilitação de fornecedor	03/03/2023 10:42:43	Habilitação em grupo de propostas. Fornecedor: ALBANI MATTE INDUSTRIA DE MAQUINAS AGRICOLAS LTDA - CNPJ/CPF: 34.124.663/0001-30

Não existem intenções de recurso para o item

Item: 6 - Carreta

Propostas Participaram deste item as empresas abaixo relacionadas, com suas respectivas propostas. (As propostas com * na frente foram desclassificadas)

CNPJ/CPF	Fornecedor	ME/EPP Equiparada	Declaração ME/EPP	Quantidade	Valor Unit.	Valor Global	Data/Hora Registro
36.929.543/0001-35	TERRAMAQ INSUMOS AGRICOLAS LTDA	Sim	Sim	2	R\$ 42.650,0000	R\$ 85.300,0000	14/02/2023 13:51:48
	Marca: Magtron Fabricante: Magtron Modelo / Versão: M 8.000 Descrição Detalhada do Objeto Ofertado: Carreta agrícola basculante especificações mínimas: equipamento novo caneta cacamba em chapa de aço; abertura de tampa traseira lateralmente; capacidade de carga de no mínimo 08 (oito) toneladas; basculante com pistão hidráulico em estágios; rodado tandem (eixo duplo) equipados com pneus novos; freio hidráulico; garantia mínima de 12 meses. fonte do recurso: transferência especial min. econ. 09032021-010379. Porte da empresa: ME/EPP						
27.438.098/0001-10	BRL INDUSTRIA DE EQUIPAMENTOS RODOVIARIOS E AGRICOLAS LTDA	Sim	Sim	2	R\$ 43.156,2200	R\$ 86.312,4400	20/02/2023 11:49:46

Marca: BRL
Fabricante: BRL
Modelo / Versão: BRL TF8000
Descrição Detalhada do Objeto Ofertado: CARRETA AGRÍCOLA BASCULANTE ESPECIFICAÇÕES MÍNIMAS: EQUIPAMENTO NOVO CANETA CAÇAMBA EM CHAPA DE AÇO; ABERTURA DE TAMPA TRASEIRA LATERALMENTE; CAPACIDADE DE CARGA DE NO MÍNIMO 08 (OITO) TONELADAS; BASCULANTE COM PISTÃO HIDRÁULICO EM ESTÁGIOS; RODADO TANDEM (EIXO DUPLO) EQUIPADOS COM PNEUS NOVOS; FREIO HIDRÁULICO; GARANTIA MÍNIMA DE 12 MESES. FONTE DO RECURSO: TRANSFERÊNCIA ESPECIAL MIN. ECON. 09032021- 010379. A empresa se encaixa na condição de MICROEMPRESA Obs.: No preço cotado já estão incluídas eventuais vantagens e/ou abatimentos, impostos, taxas e encargos sociais, obrigações trabalhistas, previdenciárias, fiscais e comerciais, assim como despesas com transportes e deslocamentos e outras quaisquer que incidam sobre a contratação. Equipamento novo, com fabricação após a solicitação do órgão. Validade da proposta comercial: 60 (sessenta) dias, contados a partir da data da sessão pública do Pregão Método de pagamento: prazo máximo de 15 (quinze) dias contados do recebimento definitivo do objeto desta contratação Prazo de Entrega: até 90 (noventa) dias após a solicitação formal. Garantia: Conforme solicitado em edital Assistência Técnica: A própria empresa fornece. Demais condições: Conforme solicitado em edital

Porte da empresa: ME/EPP

47.060.802/0001-50 JULIANA Sim Sim 2 R\$ 43.156,2200 R\$ 86.312,4400 27/02/2023
 ANDRESSA 16:37:46
 SCHMITZ LTDA

Marca: TRITON MAQUINAS
Fabricante: TRITON MAQUINAS
Modelo / Versão: TR 1115

Descrição Detalhada do Objeto Ofertado: CARRETA AGRÍCOLA BASCULANTE ESPECIFICAÇÕES MÍNIMAS: EQUIPAMENTO NOVO CANETA CAÇAMBA EM CHAPA DE AÇO; ABERTURA DE TAMPA TRASEIRA LATERALMENTE; CAPACIDADE DE CARGA DE NO MÍNIMO 08 (OITO) TONELADAS; BASCULANTE COM PISTÃO HIDRÁULICO EM ESTÁGIOS; RODADO TANDEM (EIXO DUPLO) EQUIPADOS COM PNEUS NOVOS; FREIO HIDRÁULICO; GARANTIA MÍNIMA DE 12 MESES. FONTE DO RECURSO: TRANSFERÊNCIA ESPECIAL MIN. ECON. 09032021 - 010379.

Porte da empresa: ME/EPP

21.548.780/0001-89 VSS COMERCIO Sim Sim 2 R\$ 100.000,0000 R\$ 200.000,0000 14/02/2023
 E SERVICIO 08:08:13
 LTDA

Marca: Ipacol
Fabricante: Ipacol

Modelo / Versão: CFG 10.0

Descrição Detalhada do Objeto Ofertado: Carreta Material Carroceria: Metálico, Capacidade: 8 T, Tipo: Basculante, Tipo Abertura: Lateral Fixa, Uso: Agrícola, Características Adicionais: Chassi E Carroceria Fixos, Tipo Pneu: Tandem Aro 20, Quantidade Pneu: 4 U

Porte da empresa: ME/EPP

Lances (Obs: lances com * na frente indicam que foram excluídos)

Valor do Lance	CNPJ/CPF	Data/Hora Registro
R\$ 200.000,0000	21.548.780/0001-89	01/03/2023 13:30:00:327
R\$ 86.312,4400	27.438.098/0001-10	01/03/2023 13:30:00:327
R\$ 86.312,4400	47.060.802/0001-50	01/03/2023 13:30:00:327
R\$ 85.300,0000	36.929.543/0001-35	01/03/2023 13:30:00:327
R\$ 85.000,0000	47.060.802/0001-50	01/03/2023 13:31:53:870
R\$ 84.990,0000	27.438.098/0001-10	01/03/2023 13:37:09:657
R\$ 84.580,0000	47.060.802/0001-50	01/03/2023 13:37:40:807
R\$ 84.570,0000	27.438.098/0001-10	01/03/2023 13:39:08:813

Não existem lances de desempate ME/EPP para o item

Eventos do Item

Evento	Data	Observações
Abertura	01/03/2023 13:30:03	Item aberto para lances.
Encerramento	01/03/2023 13:41:09	Item encerrado para lances.
Encerramento etapa aberta	01/03/2023 13:41:09	Item com etapa aberta encerrada.
Abertura do prazo - Convocação anexo	01/03/2023 14:44:15	Convocado para envio de anexo o fornecedor BRL INDUSTRIA DE EQUIPAMENTOS RODOVIARIOS E AGRICOLAS LTDA, CNPJ/CPF: 27.438.098/0001-10.
Encerramento do prazo - Convocação anexo	01/03/2023 14:55:31	Encerrado o prazo de Convocação de Anexo pelo fornecedor BRL INDUSTRIA DE EQUIPAMENTOS RODOVIARIOS E AGRICOLAS LTDA, CNPJ/CPF: 27.438.098/0001-10.
Recusa de proposta	01/03/2023 17:17:10	Recusa da proposta. Fornecedor: BRL INDUSTRIA DE EQUIPAMENTOS RODOVIARIOS E AGRICOLAS LTDA, CNPJ/CPF: 27.438.098/0001-10, pelo melhor lance de R\$ 84.570,0000. Motivo: A EMPRESA ESTÁ IMPEDIDA DE LICITAR COM OS MUNICÍPIOS DE CHOPINZINHO, TERRA BOA E SÃO MIGUEL DO IGUAÇU
Abertura do prazo - Convocação anexo	01/03/2023 17:17:18	Convocado para envio de anexo o fornecedor JULIANA ANDRESSA SCHMITZ LTDA, CNPJ/CPF: 47.060.802/0001-50.
Encerramento do prazo - Convocação anexo	02/03/2023 09:18:17	Encerrado o prazo de Convocação de Anexo pelo fornecedor JULIANA ANDRESSA SCHMITZ LTDA, CNPJ/CPF: 47.060.802/0001-50.
Aceite de proposta	03/03/2023 07:56:19	Aceite individual da proposta. Fornecedor: JULIANA ANDRESSA SCHMITZ LTDA, CNPJ/CPF: 47.060.802/0001-50, pelo melhor lance de R\$ 84.580,0000.

Habilitação de fornecedor 03/03/2023 10:42:43 Habilitação em grupo de propostas. Fornecedor: JULIANA ANDRESSA SCHMITZ LTDA - CNPJ/CPF: 47.060.802/0001-50
 Registro de intenção de recurso 03/03/2023 11:44:33 Registro de Intenção de Recurso. Fornecedor: TERRAMAQ INSUMOS AGRICOLAS LTDA CNPJ/CPF: 36929543000135. Motivo: INTENÇÃO DE RECURSO, O EQUIPAMENTO OFERTADO NAO TEM CAPOACIDADE PARA 8 TONELAS, O MODELO APRESENTADO TEM CAPACIDADE DE APENAS 7 TONELAS
 Recusa de intenção de recurso 03/03/2023 13:42:56 Intenção de recurso rejeitada. Fornecedor: TERRAMAQ INSUMOS AGRICOLAS LTDA, CNPJ/CPF: 36929543000135. Motivo: O MODELO APRESENTADO É TRITON MÁQUINAS TR 1115

Intenções de Recurso para o Item

CNPJ/CPF	Data/Hora do Recurso	Data/Hora Admissibilidade	Situação
36.929.543/0001-35	03/03/2023 11:44	03/03/2023 13:42	Recusado

Motivo Intenção:INTENÇÃO DE RECURSO, O EQUIPAMENTO OFERTADO NAO TEM CAPOACIDADE PARA 8 TONELAS, O MODELO APRESENTADO TEM CAPACIDADE DE APENAS 7 TONELAS
Motivo Aceite ou Recusa:O MODELO APRESENTADO É TRITON MÁQUINAS TR 1115

Item: 7 - Carreta

Propostas Participaram deste item as empresas abaixo relacionadas, com suas respectivas propostas. (As propostas com * na frente foram desclassificadas)

CNPJ/CPF	Fornecedor	ME/EPP Equiparada	Declaração ME/EPP	Quantidade	Valor Unit.	Valor Global	Data/Hora Registro
36.929.543/0001-35	TERRAMAQ INSUMOS AGRICOLAS LTDA	Sim	Sim	1	R\$ 41.960,0000	R\$ 41.960,0000	14/02/2023 13:51:48
	Marca: Maqtron Fabricante: Maqtron Modelo / Versão: M 6.000 Caçamba Descrição Detalhada do Objeto Ofertado: Carreta agrícola basculante metálica, caçamba com capacidade de 6 toneladas e mínimo 6 m³, rodado tandem, acionamento por cilindro hidráulico, com pneus 7,50 x 16 novos, com câmara, com sobre caixa de metal, e macaco de apoio. fonte do recurso: convênio 926215-2022 mapa. Porte da empresa: ME/EPP						
36.416.243/0001-52	FOUTE INDUSTRIA AGRICOLA LTDA	Sim	Sim	1	R\$ 43.000,0000	R\$ 43.000,0000	28/02/2023 15:11:00
	Marca: PROPRIO Fabricante: PROPRIO Modelo / Versão: PROPRIO Descrição Detalhada do Objeto Ofertado: CARRETA AGRÍCOLA BASCULANTE METÁLICA, CAÇAMBA COM CAPACIDADE DE 6 TONELADAS E MÍNIMO 6 M³, RODADO TANDEM, ACIONAMENTO POR CILINDRO HIDRÁULICO, COM PNEUS 7,50 X 16 NOVOS, COM CÂMARA, COM SOBRE CAIXA DE METAL, E MACACO DE APOIO. Porte da empresa: ME/EPP						
34.026.911/0001-00	AMANDA A. DE ALMEIDA IMPLEMENTOS AGRICOLAS	Sim	Não	1	R\$ 43.000,0000	R\$ 43.000,0000	28/02/2023 15:21:39
	Marca: PROPRIA Fabricante: ALMEIDA EQUIPAMENTOS Modelo / Versão: FORRAGEIRA 8000 Descrição Detalhada do Objeto Ofertado: CARRETA AGRÍCOLA BASCULANTE METÁLICA, CAÇAMBA COM CAPACIDADE DE 6 TONELADAS E MÍNIMO 6 M³, RODADO TANDEM, ACIONAMENTO POR CILINDRO HIDRÁULICO, COM PNEUS 7,50 X 16 NOVOS, COM CÂMARA, COM SOBRE CAIXA DE METAL, E MACACO DE APOIO. Porte da empresa: ME/EPP						
11.186.884/0001-37	IRMAOS SCHONS LTDA	Sim	Sim	1	R\$ 43.000,0000	R\$ 43.000,0000	01/03/2023 08:23:15
	Marca: SCHEMAQ Fabricante: SCHEMAQ Modelo / Versão: CBT 9500 Descrição Detalhada do Objeto Ofertado: CARRETA AGRÍCOLA BASCULANTE METÁLICA, CAÇAMBA COM CAPACIDADE DE 8 TONELADAS, RODADO TANDEM, ACIONAMENTO POR CILINDRO HIDRÁULICO, COM PNEUS 7,50 X 16 NOVOS, COM CÂMARA, COM SOBRE CAIXA DE METAL, E MACACO DE APOIO Porte da empresa: ME/EPP						
10.839.707/0001-40	MARCIO MARCELO ZIMMERMANN LTDA	Sim	Sim	1	R\$ 43.100,0000	R\$ 43.100,0000	24/02/2023 13:28:58
	Marca: IPACOL Fabricante: IPACOL Modelo / Versão: CFB 7 RT16 COM PNEUS NOVOS Descrição Detalhada do Objeto Ofertado: CARRETA AGRÍCOLA BASCULANTE METÁLICA, CAÇAMBA COM CAPACIDADE DE 6 TONELADAS E MÍNIMO 6 M³, RODADO TANDEM, ACIONAMENTO POR CILINDRO HIDRÁULICO, COM PNEUS 7,50 X 16 NOVOS, COM CÂMARA, COM SOBRE CAIXA DE METAL, E MACACO DE APOIO. FONTE DO RECURSO: CONVÊNIO 926215-2022 MAPA Porte da empresa: ME/EPP						
80.577.794/0001-90	NELI TERESINHA DA SILVA - MAQUINAS	Sim	Sim	1	R\$ 43.150,0000	R\$ 43.150,0000	28/02/2023 16:52:00

0560720

04.991.001/0001-04	FORMAGINI MAQUINAS E EQUIPAMENTOS AGRICOLAS LTDA	Sim	Sim	1	R\$ 43.150,0000	R\$ 43.150,0000	01/03/2023	11:49:05
<p>Marca: IAC Fabricante: IAC Modelo / Versão: CAMB 6000 Descrição Detalhada do Objeto Ofertado: CARRETA AGRÍCOLA BASCULANTE METÁLICA, CAÇAMBA COM CAPACIDADE DE 6 TONELADAS E MÍNIMO 6 M³, RODADO TANDEM, ACIONAMENTO POR CILINDRO HIDRÁULICO, COM PNEUS 7,50 X 16 NOVOS, COM CÂMARA, COM SOBRE CAIXA DE METAL, E MACACO DE APOIO. FONTE DO RECURSO: CONVÊNIO 926215-2022 MAPA Porte da empresa: ME/EPP</p>								
41.431.621/0001-07	J5 MAQUINAS AGRICOLAS LTDA	Sim	Sim	1	R\$ 43.200,0000	R\$ 43.200,0000	13/02/2023	08:54:45
<p>Marca: PARIS Fabricante: PARIS IMPLEMENTOS AGRICOLAS Modelo / Versão: C6TON Descrição Detalhada do Objeto Ofertado: CARRETA AGRÍCOLA CAÇAMBA BASCULANTE, METALICA COM CAPACIDADE DE 6 TONELADAS E 6 M³ COM SOBRE CAIXA DE METAL, RODADO TANDEM COM 4 PNEUS NOVOS 750x16", ACIONAMENTO POR CILINDRO HIDRAULICO. COM MACACO DE APOIO. EQUIPAMENTO NOVO COM GARANTIA. Porte da empresa: ME/EPP</p>								
27.438.098/0001-10	BRL INDUSTRIA DE EQUIPAMENTOS RODOVIARIOS E AGRICOLAS LTDA	Sim	Sim	1	R\$ 43.200,0000	R\$ 43.200,0000	20/02/2023	11:49:46
<p>Marca: BRASIMP Fabricante: BRASIMP IMPLEMENTOS Modelo / Versão: BCM600 Descrição Detalhada do Objeto Ofertado: CARRETA AGRÍCOLA BASCULANTE METÁLICA, CAÇAMBA COM CAPACIDADE DE 6 TONELADAS E MÍNIMO 6 M³, RODADO TANDEM, ACIONAMENTO POR CILINDRO HIDRÁULICO, COM PNEUS 7,50 X 16 NOVOS, COM CÂMARA, COM SOBRE CAIXA DE METAL, E MACACO DE APOIO. FONTE DO RECURSO: CONVÊNIO 926215-2022 MAPA. Porte da empresa: ME/EPP</p>								
41.389.018/0001-04	TDF NEGOCIOS AGROPECUARIOS LTDA	Sim	Sim	1	R\$ 43.200,0000	R\$ 43.200,0000	27/02/2023	14:16:14
<p>Marca: METALFREITAS Fabricante: METALFREITAS Modelo / Versão: MF Me 6t⁹ Descrição Detalhada do Objeto Ofertado: CARRETA AGRÍCOLA BASCULANTE METÁLICA, CAÇAMBA COM CAPACIDADE DE 6 TONELADAS E 6 M³, RODADO TANDEM, ACIONAMENTO POR CILINDRO HIDRÁULICO, COM PNEUS 7,50 X 16 NOVOS, COM CÂMARA, COM SOBRE CAIXA DE METAL, E MACACO DE APOIO. FONTE DO RECURSO: CONVÊNIO 926215-2022 MAPA. Porte da empresa: ME/EPP</p>								
47.060.802/0001-50	JULIANA ANDRESSA SCHMITZ LTDA	Sim	Sim	1	R\$ 43.200,0000	R\$ 43.200,0000	27/02/2023	16:37:46
<p>Marca: BUDNY Fabricante: BUDNY Modelo / Versão: CCB 7000 Descrição Detalhada do Objeto Ofertado: CARRETA AGRÍCOLA BASCULANTE METÁLICA, CAÇAMBA COM CAPACIDADE DE 6 TONELADAS E MÍNIMO 6 M³, RODADO TANDEM, ACIONAMENTO POR CILINDRO HIDRÁULICO, COM PNEUS 7,50 X 16 NOVOS, COM CÂMARA, COM SOBRE CAIXA DE METAL, E MACACO DE APOIO. FONTE DO RECURSO: CONVÊNIO 926215-2022 MAPA. Porte da empresa: ME/EPP</p>								
18.960.416/0001-17	SCHLICKMANN & ROTTA LTDA	Sim	Sim	1	R\$ 43.200,0000	R\$ 43.200,0000	28/02/2023	10:33:12
<p>Marca: IAC Fabricante: IAC Modelo / Versão: CAMB Descrição Detalhada do Objeto Ofertado: CARRETA AGRÍCOLA BASCULANTE METÁLICA, CAÇAMBA COM CAPACIDADE DE 6 TONELADAS E MÍNIMO 6 M³, RODADO TANDEM, ACIONAMENTO POR CILINDRO HIDRÁULICO, COM PNEUS 7,50 X 16 NOVOS, COM CÂMARA, COM SOBRE CAIXA DE METAL, E MACACO DE APOIO. FONTE DO RECURSO: CONVÊNIO 926215-2022 MAPA. No preço proposto acima, já estão incluídas todas e quaisquer despesas com frete/transporte/entrega, mão de obra para carga e descarga, seguros, encargos sociais, tributos, equipamentos e/ou contribuições e quaisquer outras despesas necessárias e indispensáveis que incidam ou vierem</p>								

20.963.380/0001-77	AGROPRATA COMERCIO DE EQUIPAMENTOS LTDA.	Sim	Sim	1	R\$ 43.200,0000	R\$ 43.200,0000	28/02/2023	11:31:45
<p>Marca: VENCEDORA MAQTRON Fabricante: VENCEDORA MAQTRON Modelo / Versão: m6000 Descrição Detalhada do Objeto Ofertado: Carreta agrícola basculante metálica, caçamba com capacidade de 6 toneladas e mínimo 6 m³, rodado tandem, acionamento por cilindro hidráulico, com pneus 7,50 x 16 novos, com câmara, com sobre caixa de metal, e macaco de apoio. fonte do recurso: convênio 926215-2022 mapa. Porte da empresa: ME/EPP</p>								
32.673.663/0001-63	FRANCIS RICARDO ATUATI LTDA	Sim	Sim	1	R\$ 43.200,0000	R\$ 43.200,0000	28/02/2023	16:53:01
<p>Marca: MEPEL Fabricante: MEPEL Modelo / Versão: VBC 6T Descrição Detalhada do Objeto Ofertado: CARRETA AGRÍCOLA BASCULANTE METÁLICA, CAÇAMBA COM CAPACIDADE DE 6 TONELADAS E MÍNIMO 6 M³, RODADO TANDEM, ACIONAMENTO POR CILINDRO HIDRÁULICO, COM PNEUS 7,50 X 16 NOVOS, COM CÂMARA, COM SOBRE CAIXA DE METAL, E MACACO DE APOIO. FONTE DO RECURSO: CONVÊNIO 926215-2022 MAPA. Porte da empresa: ME/EPP</p>								
00.765.460/0001-00	GIO IMPLEMENTOS AGRICOLAS LTDA	Sim	Sim	1	R\$ 43.200,0000	R\$ 43.200,0000	28/02/2023	17:38:14
<p>Marca: GIO IMPLEMENTOS Fabricante: GIO IMPLEMENTOS Modelo / Versão: CARRETA AGRICOLA Descrição Detalhada do Objeto Ofertado: CARRETA AGRÍCOLA BASCULANTE METÁLICA, CAÇAMBA COM CAPACIDADE DE 6 TONELADAS E MÍNIMO 6 M³, RODADO TANDEM, ACIONAMENTO POR CILINDRO HIDRÁULICO, COM PNEUS 7,50 X 16 NOVOS, COM CÂMARA, COM SOBRE CAIXA DE METAL, E MACACO DE APOIO. FONTE DO RECURSO: CONVÊNIO 926215-2022 MAPA. Porte da empresa: ME/EPP</p>								
41.720.898/0001-50	DUTRA & DUTRA COMERCIO DE PECAS E IMPLEMENTOS AGRICOLAS LTDA	Sim	Sim	1	R\$ 43.200,0000	R\$ 43.200,0000	01/03/2023	09:15:07
<p>Marca: Magtron Vencedora Fabricante: Magtron Vencedora Modelo / Versão: M 6000 Descrição Detalhada do Objeto Ofertado: Carreta agrícola basculante metálica, caçamba com capacidade de 6 toneladas e mínimo 6 m³, rodado tandem, acionamento por cilindro hidráulico, com pneus 7,50 x 16 novos, com câmara, com sobre caixa de metal, e macaco de apoio. fonte do recurso: convênio 926215-2022 mapa. Porte da empresa: ME/EPP</p>								
24.667.053/0001-29	BRUNO IRINEU PEREIRA COMERCIO DE PECAS E MANUTENCAO	Sim	Sim	1	R\$ 43.200,0000	R\$ 43.200,0000	01/03/2023	11:48:47
<p>Marca: ASUS Fabricante: ASUS Modelo / Versão: THOR 8000 Descrição Detalhada do Objeto Ofertado: CARRETA AGRÍCOLA BASCULANTE METÁLICA, CAÇAMBA COM CAPACIDADE DE 6 TONELADAS E MÍNIMO 6 M³, RODADO TANDEM, ACIONAMENTO POR CILINDRO HIDRÁULICO, COM PNEUS 7,50 X 16 NOVOS, COM CÂMARA, COM SOBRE CAIXA DE METAL, E MACACO DE APOIO. Porte da empresa: ME/EPP</p>								
36.374.350/0001-65	DIOGO EMANUEL KUHN & CIA. LTDA	Sim	Sim	1	R\$ 50.558,0400	R\$ 50.558,0400	14/02/2023	08:27:06
<p>Marca: LUMA Fabricante: LUMA Modelo / Versão: LUMA 6700 TANDEM Descrição Detalhada do Objeto Ofertado: Carreta LUMA 6700 Tandem Características Técnicas Capacidade de carga (ton): 6 Capacidade volumétrica (m³): 7 Comprimento da carroceria (mm): 3500 Largura da carroceria (mm): 2000 Altura da carroceria (mm): 1000 Número de Pistões: 1 Aro: 16 ou 15 Pneus: 7,50x16 ou 11L 15 Tampa traseira basculante, com dispositivo de trava por molas. Porte da empresa: ME/EPP</p>								
21.548.780/0001-89	VSS COMERCIO E SERVICO LTDA	Sim	Sim	1	R\$ 70.000,0000	R\$ 70.000,0000	14/02/2023	08:08:13
<p>Marca: Ipacol Fabricante: Ipacol Modelo / Versão: CFB 7.0 Descrição Detalhada do Objeto Ofertado: Carreta Material Carroceria: Metálico , Capacidade: 6T, Tipo: Basculante , Tipo Abertura: Lateral Fixa , Uso: Agrícola , Características Adicionais: Chassi E Carroceria Fixos ,</p>								

010721

Tipo Pneu: Tandem Aro 20 , Quantidade Pneu: 4 U
Porte da empresa: ME/EPP

Não existem lances de desempate ME/EPP para o item

Lances (Obs: lances com * na frente indicam que foram excluídos)

Valor do Lance	CNPJ/CPF	Data/Hora Registro
R\$ 70.000,0000	21.548.780/0001-89	01/03/2023 13:30:00:327
R\$ 50.558,0400	36.374.350/0001-65	01/03/2023 13:30:00:327
R\$ 43.200,0000	27.438.098/0001-10	01/03/2023 13:30:00:327
R\$ 43.200,0000	18.960.416/0001-17	01/03/2023 13:30:00:327
R\$ 43.200,0000	20.963.380/0001-77	01/03/2023 13:30:00:327
R\$ 43.200,0000	41.389.018/0001-04	01/03/2023 13:30:00:327
R\$ 43.200,0000	47.060.802/0001-50	01/03/2023 13:30:00:327
R\$ 43.200,0000	41.720.898/0001-50	01/03/2023 13:30:00:327
R\$ 43.200,0000	24.667.053/0001-29	01/03/2023 13:30:00:327
R\$ 43.200,0000	41.431.621/0001-07	01/03/2023 13:30:00:327
R\$ 43.200,0000	32.673.663/0001-63	01/03/2023 13:30:00:327
R\$ 43.200,0000	00.765.460/0001-00	01/03/2023 13:30:00:327
R\$ 43.150,0000	04.991.001/0001-04	01/03/2023 13:30:00:327
R\$ 43.150,0000	80.577.794/0001-90	01/03/2023 13:30:00:327
R\$ 43.100,0000	10.839.707/0001-40	01/03/2023 13:30:00:327
R\$ 43.000,0000	36.416.243/0001-52	01/03/2023 13:30:00:327
R\$ 43.000,0000	34.026.911/0001-00	01/03/2023 13:30:00:327
R\$ 43.000,0000	11.186.884/0001-37	01/03/2023 13:30:00:327
R\$ 41.960,0000	36.929.543/0001-35	01/03/2023 13:30:00:327
R\$ 40.000,0000	24.667.053/0001-29	01/03/2023 13:31:04:697
R\$ 39.000,0000	34.026.911/0001-00	01/03/2023 13:31:15:420
R\$ 37.000,0000	24.667.053/0001-29	01/03/2023 13:31:32:610
R\$ 35.000,0000	47.060.802/0001-50	01/03/2023 13:32:01:673
R\$ 33.200,0000	34.026.911/0001-00	01/03/2023 13:32:15:117
R\$ 33.000,0000	47.060.802/0001-50	01/03/2023 13:32:36:607
R\$ 32.500,0000	24.667.053/0001-29	01/03/2023 13:32:49:703
R\$ 30.700,0000	34.026.911/0001-00	01/03/2023 13:33:28:120
R\$ 30.650,0000	11.186.884/0001-37	01/03/2023 13:33:47:740
R\$ 30.000,0000	47.060.802/0001-50	01/03/2023 13:33:47:780
R\$ 29.800,0000	11.186.884/0001-37	01/03/2023 13:33:53:097
R\$ 29.000,0000	47.060.802/0001-50	01/03/2023 13:34:06:280
R\$ 27.550,0000	34.026.911/0001-00	01/03/2023 13:34:30:767
R\$ 33.200,0000	80.577.794/0001-90	01/03/2023 13:34:56:277
R\$ 27.000,0000	27.438.098/0001-10	01/03/2023 13:36:47:217
R\$ 26.967,0000	34.026.911/0001-00	01/03/2023 13:37:34:580
R\$ 30.500,0000	18.960.416/0001-17	01/03/2023 13:37:58:067
R\$ 41.959,9900	36.374.350/0001-65	01/03/2023 13:38:28:433
R\$ 33.199,9900	20.963.380/0001-77	01/03/2023 13:38:32:427
R\$ 26.900,0000	11.186.884/0001-37	01/03/2023 13:38:43:717
R\$ 41.958,9900	00.765.460/0001-00	01/03/2023 13:38:54:490
R\$ 41.958,9800	36.374.350/0001-65	01/03/2023 13:39:03:377
R\$ 35.175,0000	00.765.460/0001-00	01/03/2023 13:39:21:910
R\$ 36.900,0000	41.720.898/0001-50	01/03/2023 13:39:29:933
R\$ 43.000,0000	10.839.707/0001-40	01/03/2023 13:41:13:657
R\$ 26.500,0000	41.389.018/0001-04	01/03/2023 13:41:55:463
R\$ 26.430,0000	11.186.884/0001-37	01/03/2023 13:43:18:990
R\$ 26.400,0000	41.389.018/0001-04	01/03/2023 13:43:29:473
R\$ 26.300,0000	11.186.884/0001-37	01/03/2023 13:43:36:427
R\$ 26.000,0000	41.389.018/0001-04	01/03/2023 13:44:10:430
R\$ 25.950,0000	11.186.884/0001-37	01/03/2023 13:44:52:120
R\$ 25.900,0000	41.389.018/0001-04	01/03/2023 13:45:02:423
R\$ 25.860,0000	11.186.884/0001-37	01/03/2023 13:45:49:567
R\$ 25.500,0000	41.389.018/0001-04	01/03/2023 13:46:46:253
R\$ 39.900,0000	10.839.707/0001-40	01/03/2023 13:47:19:800
R\$ 25.400,0000	11.186.884/0001-37	01/03/2023 13:47:28:923
R\$ 39.899,9900	36.374.350/0001-65	01/03/2023 13:47:40:740

Eventos do Item

Evento	Data	Observações
Abertura	01/03/2023 13:30:04	Item aberto para lances.
Encerramento etapa aberta	01/03/2023 13:49:41	Item com etapa aberta encerrada.
Sorteio eletrônico	01/03/2023 13:49:41	Item teve empate real para o valor 43.200,0000. Procedeu-se o sorteio eletrônico entre os fornecedores com propostas empatadas.
Encerramento	01/03/2023 13:49:41	Item encerrado para lances.
Abertura do prazo - Convocação anexo	01/03/2023 14:44:40	Convocado para envio de anexo o fornecedor IRMAOS SCHONS LTDA, CNPJ/CPF: 11.186.884/0001-37.
Encerramento do prazo - Convocação anexo	01/03/2023 15:12:30	Encerrado o prazo de Convocação de Anexo pelo fornecedor IRMAOS SCHONS LTDA, CNPJ/CPF: 11.186.884/0001-37.
Aceite de proposta	03/03/2023 07:54:24	Aceite individual da proposta. Fornecedor: IRMAOS SCHONS LTDA, CNPJ/CPF: 11.186.884/0001-37, pelo melhor lance de R\$ 25.400,0000.
Habilitação de fornecedor	03/03/2023 10:42:43	Habilitação em grupo de propostas. Fornecedor: IRMAOS SCHONS LTDA - CNPJ/CPF: 11.186.884/0001-37

Não existem intenções de recurso para o item

Item: 8 - Arado

Propostas Participaram deste item as empresas abaixo relacionadas, com suas respectivas propostas.
 (As propostas com * na frente foram desclassificadas)

CNPJ/CPF	Fornecedor	ME/EPP Equiparada	Declaração ME/EPP	Quantidade	Valor Unit.	Valor Global	Data/Hora Registro
36.929.543/0001-35	TERRAMAQ INSUMOS AGRICOLAS LTDA	Sim	Sim	1	R\$ 63.800,0000	R\$ 63.800,0000	14/02/2023 13:51:48
	Marca: Fatritol Fabricante: Fatritol Modelo / Versão: Lob 5,000 Descrição Detalhada do Objeto Ofertado: Distribuidor de adubo líquido novo, tanque de capacidade mínima de 5000 litros, mangote de sucção mínimo de 5 metros, eixo e roda do tandem 16 polegadas, com pneus novos aro 16 polegadas, agitador interno, rotação mínima do cardam de 540 rpm.. fonte do recurso: convênio 926215-2022 mapa. Porte da empresa: ME/EPP						
06.161.649/0001-70	JEAN PYER VIVIAN LTDA	Sim	Sim	1	R\$ 64.000,0000	R\$ 64.000,0000	20/02/2023 09:45:21
	Marca: LUMECO Fabricante: LUMECO INDUSTRIAL Modelo / Versão: LMC 5000 L Descrição Detalhada do Objeto Ofertado: DISTRIBUIDOR DE ADUBO LÍQUIDO NOVO, TANQUE DE CAPACIDADE MÍNIMA DE 5000 LITROS, MANGOTE DE SUCCÃO MÍNIMO DE 5 METROS, EIXO E RODA DO TANDEM 16 POLEGADAS, COM PNEUS NOVOS ARO 16 POLEGADAS, AGITADOR INTERNO, ROTAÇÃO MÍNIMA DO CARDAM DE 540 RPM.. FONTE DO RECURSO: CONVÊNIO 926215-2022 MAPA. Porte da empresa: ME/EPP						
36.416.243/0001-52	FOUTE INDUSTRIA AGRICOLA LTDA	Sim	Sim	1	R\$ 64.000,0000	R\$ 64.000,0000	28/02/2023 15:11:00
	Marca: PROPRIO Fabricante: PROPRIO Modelo / Versão: PROPRIO Descrição Detalhada do Objeto Ofertado: DISTRIBUIDOR DE ADUBO LÍQUIDO NOVO, TANQUE DE CAPACIDADE MÍNIMA DE 5000 LITROS, MANGOTE DE SUCCÃO MÍNIMO DE 5 METROS, EIXO E RODA DO TANDEM 16 POLEGADAS, COM PNEUS NOVOS ARO 16 POLEGADAS, AGITADOR INTERNO, ROTAÇÃO MÍNIMA DO CARDAM DE 540 RPM. Porte da empresa: ME/EPP						
11.186.884/0001-37	IRMAOS SCHONS LTDA	Sim	Sim	1	R\$ 64.450,0000	R\$ 64.450,0000	01/03/2023 08:23:15
	Marca: SCHEMAQ Fabricante: SCHEMAQ Modelo / Versão: Jumbo 6000 Descrição Detalhada do Objeto Ofertado: DISTRIBUIDOR DE ADUBO LÍQUIDO NOVO, TANQUE DE CAPACIDADE DE 6.000 LITROS, MANGOTE DE SUCCÃO 6 METROS, EIXO E RODA DO TANDEM 16 POLEGADAS, COM PNEUS NOVOS ARO 16 POLEGADAS, AGITADOR INTERNO, ROTAÇÃO DO CARDAM DE 540 RPM. Porte da empresa: ME/EPP						
41.431.621/0001-07	JS MAQUINAS AGRICOLAS LTDA	Sim	Sim	1	R\$ 64.600,0000	R\$ 64.600,0000	13/02/2023 08:54:45
	Marca: IAC Fabricante: IAC IMPLEMENTOS Modelo / Versão: DAL5000						

02/07/22

Item	Descrição Detalhada do Objeto Ofertado	Sim	Sim	1	R\$ 64.600,0000	R\$ 64.600,0000	Data/Hora Registro
10.839.707/0001-40	MARCIO MARCELO ZIMMERMANN LTDA Marca: IPACOL Fabricante: IPACOL Modelo / Versão: DLV 5.0 RT 16 COM PNEUS NOVOS Descrição Detalhada do Objeto Ofertado: DISTRIBUIDOR DE ADUBO LÍQUIDO NOVO, TANQUE DE CAPACIDADE MÍNIMA DE 5000 LITROS, MANGOTE DE SUÇÃO MÍNIMO DE 5 METROS, EIXO E RODA DO TANDEM 16 POLEGADAS, COM PNEUS NOVOS ARO 16 POLEGADAS, AGITADOR INTERNO, ROTAÇÃO MÍNIMA DO CARDAM DE 540 RPM.. FONTE DO RECURSO: CONVÊNIO 926215-2022 MAPA. Porte da empresa: ME/EPP	Sim	Sim	1	R\$ 64.600,0000	R\$ 64.600,0000	24/02/2023 13:28:58
20.963.380/0001-77	AGROPRATA COMERCIO DE EQUIPAMENTOS LTDA. Marca: ALGOR Fabricante: ALGOR Modelo / Versão: dal 5000 Descrição Detalhada do Objeto Ofertado: Distribuidor de adubo líquido novo, tanque de capacidade mínima de 5000 litros, mangote de sucção mínimo de 5 metros, eixo e roda do tandem 16 polegadas, com pneus novos aro 16 polegadas, agitador interno, rotação mínima do cardam de 540 rpm.. fonte do recurso: convênio 926215-2022 mapa. Porte da empresa: ME/EPP	Sim	Sim	1	R\$ 64.600,0000	R\$ 64.600,0000	28/02/2023 11:31:45
80.577.794/0001-90	NELI TERESINHA DA SILVA - MAQUINAS Marca: IPACOL Fabricante: IPACOL Modelo / Versão: DL 5000 RT 16 Descrição Detalhada do Objeto Ofertado: DISTRIBUIDOR DE ADUBO LÍQUIDO NOVO, TANQUE DE CAPACIDADE MÍNIMA DE 5000 LITROS, MANGOTE DE SUÇÃO MÍNIMO DE 5 METROS, EIXO E RODA DO TANDEM 16 POLEGADAS, COM PNEUS NOVOS ARO 16 POLEGADAS, AGITADOR INTERNO, ROTAÇÃO MÍNIMA DO CARDAM DE 540 RPM.. FONTE DO RECURSO: CONVÊNIO 926215-2022 MAPA. Porte da empresa: ME/EPP	Sim	Sim	1	R\$ 64.600,0000	R\$ 64.600,0000	28/02/2023 16:52:00
32.673.663/0001-63	FRANCIS RICARDO ATUATI LTDA Marca: MEPEL Fabricante: MEPEL Modelo / Versão: DAOL 5000 Descrição Detalhada do Objeto Ofertado: DISTRIBUIDOR DE ADUBO LÍQUIDO NOVO, TANQUE DE CAPACIDADE MÍNIMA DE 5000 LITROS, MANGOTE DE SUÇÃO MÍNIMO DE 5 METROS, EIXO E RODA DO TANDEM 16 POLEGADAS, COM PNEUS NOVOS ARO 16 POLEGADAS, AGITADOR INTERNO, ROTAÇÃO MÍNIMA DO CARDAM DE 540 RPM.. FONTE DO RECURSO: CONVÊNIO 926215-2022 MAPA. Porte da empresa: ME/EPP	Sim	Sim	1	R\$ 64.600,0000	R\$ 64.600,0000	28/02/2023 16:53:01
04.991.001/0001-04	FORMAGINI MAQUINAS E EQUIPAMENTOS AGRICOLAS LTDA Marca: FERRONATO Fabricante: FERRONATO MAQUINAS E EQUIPAMENTOS AGRICOLAS Modelo / Versão: DAL5000 Descrição Detalhada do Objeto Ofertado: DISTRIBUIDOR DE ADUBO LÍQUIDO, COM CAPACIDADE DE 5000 LTS, MANGUEIRA DE SUÇÃO DE 5 MTS NO MÍNIMO, EIXO TANDEM COM PNEUS NOVOS ARO 16", COM AGITADOR INTERNO. EQUIPAMENTO NOVO COM GARANTIA Porte da empresa: ME/EPP	Sim	Sim	1	R\$ 64.600,0000	R\$ 64.600,0000	01/03/2023 11:49:05
18.960.416/0001-17	SCHLICKMANN & RÖTTA LTDA Marca: IAC Fabricante: IAC Modelo / Versão: DAL Descrição Detalhada do Objeto Ofertado: DISTRIBUIDOR DE ADUBO LÍQUIDO NOVO, TANQUE DE CAPACIDADE MÍNIMA DE 5000 LITROS, MANGOTE DE SUÇÃO MÍNIMO DE 5 METROS, EIXO E RODA DO TANDEM 16 POLEGADAS, COM PNEUS NOVOS ARO 16 POLEGADAS, AGITADOR INTERNO, ROTAÇÃO MÍNIMA DO CARDAM DE 540 RPM.. FONTE DO RECURSO: CONVÊNIO 926215-2022 MAPA. No preço proposto acima, já estão incluídas todas e quaisquer despesas com frete/transporte/entrega, mão de obra para carga e descarga, seguros, encargos sociais, tributos, equipamentos e/ou contribuições e quaisquer outras despesas necessárias e indispensáveis que incidam ou vierem a incidirem sobre o objeto proposto. A proponente se obriga a cumprir todos os termos da contratação indicadas nos documentos que compõem a licitação. Validade da proposta: 60 (sessenta) dias, a contar da data fixada para a abertura Entrega: 90 (noventa) dias após a solicitação formal. Garantia: Conforme Edital. Pagamento: o pagamento será efetuado, em parcela única, no prazo máximo de 15 (quinze) dias contados do recebimento definitivo do objeto desta contratação. Porte da empresa: ME/EPP	Sim	Sim	1	R\$ 64.633,0000	R\$ 64.633,0000	28/02/2023 10:33:12
10.732.150/0001-43	COMERCIAL	Sim	Sim	1	R\$ 64.633,0000	R\$ 64.633,0000	01/03/2023

Item	Descrição Detalhada do Objeto Ofertado	Sim	Sim	1	R\$ 64.633,0000	R\$ 64.633,0000	Data/Hora Registro
41.720.898/0001-50	DUTRA & DUTRA COMERCIO DE PECAS E IMPLEMENTOS AGRICOLAS LTDA Marca: Ipacol Fabricante: Ipacol Modelo / Versão: DL 5.0 RT16 Descrição Detalhada do Objeto Ofertado: Distribuidor de adubo líquido novo, tanque de capacidade mínima de 5000 litros, mangote de sucção mínimo de 5 metros, eixo e roda do tandem 16 polegadas, com pneus novos aro 16 polegadas, agitador interno, rotação mínima do cardam de 540 rpm.. fonte do recurso: convênio 926215-2022 mapa Porte da empresa: ME/EPP	Sim	Sim	1	R\$ 64.633,0000	R\$ 64.633,0000	01/03/2023 09:15:07
47.060.802/0001-50	JULIANA ANDRESSA SCHMITZ LTDA Marca: TRITON FERTILANCE Fabricante: TRITON FERTILANCE Modelo / Versão: DEL 5000LT Descrição Detalhada do Objeto Ofertado: DISTRIBUIDOR DE ADUBO LÍQUIDO NOVO, TANQUE DE CAPACIDADE MÍNIMA DE 5000 LITROS, MANGOTE DE SUÇÃO MÍNIMO DE 5 METROS, EIXO E RODA DO TANDEM 16 POLEGADAS, COM PNEUS NOVOS ARO 16 POLEGADAS, AGITADOR INTERNO, ROTAÇÃO MÍNIMA DO CARDAM DE 540 RPM.. FONTE DO RECURSO: CONVÊNIO 926215-2022 MAPA Porte da empresa: ME/EPP	Sim	Sim	1	R\$ 64.633,3300	R\$ 64.633,3300	27/02/2023 16:37:46
21.548.780/0001-89	VSS COMERCIO E SERVICIO LTDA Marca: Ipacol Fabricante: Ipacol Modelo / Versão: DLV5.0 Descrição Detalhada do Objeto Ofertado: Distribuidor de adubo Líquido 5000lts Porte da empresa: ME/EPP	Sim	Sim	1	R\$ 80.000,0000	R\$ 80.000,0000	14/02/2023 08:08:13

Lances (Obs: lances com * na frente indicam que foram excluídos)

Valor do Lance	CNPJ/CPF	Data/Hora Registro
R\$ 80.000,0000	21.548.780/0001-89	01/03/2023 13:30:00:327
R\$ 64.633,3300	47.060.802/0001-50	01/03/2023 13:30:00:327
R\$ 64.633,0000	41.720.898/0001-50	01/03/2023 13:30:00:327
R\$ 64.633,0000	10.732.150/0001-43	01/03/2023 13:30:00:327
R\$ 64.633,0000	18.960.416/0001-17	01/03/2023 13:30:00:327
R\$ 64.600,0000	32.673.663/0001-63	01/03/2023 13:30:00:327
R\$ 64.600,0000	41.431.621/0001-07	01/03/2023 13:30:00:327
R\$ 64.600,0000	20.963.380/0001-77	01/03/2023 13:30:00:327
R\$ 64.600,0000	80.577.794/0001-90	01/03/2023 13:30:00:327
R\$ 64.600,0000	04.991.001/0001-04	01/03/2023 13:30:00:327
R\$ 64.600,0000	10.839.707/0001-40	01/03/2023 13:30:00:327
R\$ 64.450,0000	11.186.884/0001-37	01/03/2023 13:44:00:047
R\$ 64.000,0000	36.416.243/0001-52	01/03/2023 13:30:00:327
R\$ 64.000,0000	06.161.649/0001-70	01/03/2023 13:30:00:327
R\$ 63.800,0000	36.929.543/0001-35	01/03/2023 13:30:00:327
R\$ 63.500,0000	11.186.884/0001-37	01/03/2023 13:41:25:060
R\$ 63.450,0000	41.720.898/0001-50	01/03/2023 13:43:51:670
R\$ 63.000,0000	32.673.663/0001-63	01/03/2023 13:43:57:823
R\$ 62.950,0000	41.720.898/0001-50	01/03/2023 13:44:00:047
R\$ 62.850,0000	11.186.884/0001-37	01/03/2023 13:45:11:147
R\$ 62.840,0000	41.720.898/0001-50	01/03/2023 13:45:39:360
R\$ 62.000,0000	32.673.663/0001-63	01/03/2023 13:45:41:743
R\$ 61.950,0000	11.186.884/0001-37	01/03/2023 13:46:00:193
R\$ 61.940,0000	41.720.898/0001-50	01/03/2023 13:46:14:850
R\$ 60.000,0000	06.161.649/0001-70	01/03/2023 13:46:17:687
R\$ 58.000,0000	47.060.802/0001-50	01/03/2023 13:46:23:703

01/03/2023

R\$ 57.950,0000	41.720.898/0001-50	01/03/2023 13:46:33:590
R\$ 59.000,0000	06.161.649/0001-70	01/03/2023 13:46:55:617
R\$ 57.000,0000	32.673.663/0001-63	01/03/2023 13:46:56:613
R\$ 55.000,0000	06.161.649/0001-70	01/03/2023 13:47:04:273
R\$ 52.000,0000	47.060.802/0001-50	01/03/2023 13:47:15:327
R\$ 51.850,0000	11.186.884/0001-37	01/03/2023 13:47:40:833
R\$ 54.000,0000	06.161.649/0001-70	01/03/2023 13:47:46:480
R\$ 61.900,0000	80.577.794/0001-90	01/03/2023 13:47:49:090
R\$ 50.000,0000	06.161.649/0001-70	01/03/2023 13:47:51:503
R\$ 51.963,0000	41.720.898/0001-50	01/03/2023 13:47:51:893
R\$ 52.800,0000	10.839.707/0001-40	01/03/2023 13:47:57:967
R\$ 49.960,0000	11.186.884/0001-37	01/03/2023 13:48:13:143
R\$ 49.000,0000	32.673.663/0001-63	01/03/2023 13:48:39:897
R\$ 50.800,0000	80.577.794/0001-90	01/03/2023 13:48:47:550
R\$ 45.000,0000	47.060.802/0001-50	01/03/2023 13:48:49:583
R\$ 48.000,0000	32.673.663/0001-63	01/03/2023 13:48:56:517
R\$ 63.797,9500	10.732.150/0001-43	01/03/2023 13:49:17:060
R\$ 44.999,9900	20.963.380/0001-77	01/03/2023 13:49:33:687
R\$ 44.900,0000	11.186.884/0001-37	01/03/2023 13:49:43:727
R\$ 44.000,0000	47.060.802/0001-50	01/03/2023 13:49:58:633
R\$ 44.500,0000	18.960.416/0001-17	01/03/2023 13:49:58:727
R\$ 43.960,0000	11.186.884/0001-37	01/03/2023 13:50:12:053
R\$ 43.000,0000	47.060.802/0001-50	01/03/2023 13:50:17:810
R\$ 41.000,0000	06.161.649/0001-70	01/03/2023 13:50:24:127
R\$ 40.000,0000	47.060.802/0001-50	01/03/2023 13:50:44:733
R\$ 43.959,9900	20.963.380/0001-77	01/03/2023 13:50:51:430
R\$ 39.800,0000	06.161.649/0001-70	01/03/2023 13:51:03:473
R\$ 39.750,0000	11.186.884/0001-37	01/03/2023 13:51:25:007
R\$ 38.000,0000	18.960.416/0001-17	01/03/2023 13:51:36:360
R\$ 37.900,0000	47.060.802/0001-50	01/03/2023 13:51:55:880
R\$ 37.800,0000	06.161.649/0001-70	01/03/2023 13:52:02:987
R\$ 37.500,0000	47.060.802/0001-50	01/03/2023 13:52:41:430
R\$ 37.750,0000	18.960.416/0001-17	01/03/2023 13:53:00:383
R\$ 37.400,0000	06.161.649/0001-70	01/03/2023 13:53:07:347
R\$ 37.320,0000	11.186.884/0001-37	01/03/2023 13:53:13:677
R\$ 37.000,0000	47.060.802/0001-50	01/03/2023 13:53:16:950
R\$ 36.850,0000	11.186.884/0001-37	01/03/2023 13:53:44:600
R\$ 36.800,0000	06.161.649/0001-70	01/03/2023 13:53:55:620

Não existem lances de desempate ME/EPP para o item

Eventos do Item

Evento	Data	Observações
Abertura	01/03/2023 13:41:10	Item aberto para lances.
Encerramento etapa aberta	01/03/2023 13:55:56	Item com etapa aberta encerrada.
Sorteio eletrônico	01/03/2023 13:55:56	Item teve empate real para o valor 64.600,0000. Procedeu-se o sorteio eletrônico entre os fornecedores com propostas empatadas.
Encerramento	01/03/2023 13:55:56	Item encerrado para lances.
Abertura do prazo - Convocação anexo	01/03/2023 14:45:42	Convocado para envio de anexo o fornecedor JEAN PYER VIVIAN LTDA, CNPJ/CPF: 06.161.649/0001-70.
Encerramento do prazo - Convocação anexo	01/03/2023 15:02:38	Encerrado o prazo de Convocação de Anexo pelo fornecedor JEAN PYER VIVIAN LTDA, CNPJ/CPF: 06.161.649/0001-70.
Abertura do prazo - Convocação anexo	02/03/2023 09:53:05	Convocado para envio de anexo o fornecedor JEAN PYER VIVIAN LTDA, CNPJ/CPF: 06.161.649/0001-70.
Aceite de proposta	03/03/2023 08:18:18	Aceite individual da proposta. Fornecedor: JEAN PYER VIVIAN LTDA, CNPJ/CPF: 06.161.649/0001-70, pelo melhor lance de R\$ 36.800,0000.
Habilitação de fornecedor	03/03/2023 10:42:43	Habilitação em grupo de propostas. Fornecedor: JEAN PYER VIVIAN LTDA - CNPJ/CPF: 06.161.649/0001-70
Encerramento do prazo - Convocação anexo	03/03/2023 13:54:16	Encerrado pelo Sistema o prazo de Convocação de Anexo do fornecedor JEAN PYER VIVIAN LTDA, CNPJ/CPF: 06.161.649/0001-70.

Não existem intenções de recurso para o item

Item: 9 - Arado

Propostas Participaram deste item as empresas abaixo relacionadas, com suas respectivas propostas. (As propostas com * na frente foram desclassificadas)

CNPJ/CPF	Fornecedor	ME/EPP Equiparada	Declaração ME/EPP	Quantidade	Valor Unit.	Valor Global	Data/Hora Registro
36.929.543/0001-35	TERRAMAQ INSUMOS AGRICOLAS LTDA	Sim	Sim	1	R\$ 61.600,0000	R\$ 61.600,0000	14/02/2023 13:51:48
<p>Marca: Budny Fabricante: Budny Modelo / Versão: DCAB 6.000 Descrição Detalhada do Objeto Ofertado: Distribuidor de calcário, com esteira modular de travessa de aço carbono de no mínimo 800 mm; transmissão através de cardam e caixa de engrenagens para acionamento da esteira e dos discos motivos, com duplo disco de espalhe, sistema de transmissão dos discos com redutores em banho de óleo, acionamento por toada de força de 540 rpm; macaco de apoio regulável e móvel; rodeiro duplo sistema tandem; pneu 7.50 x 16 standard com capacidade mínima de 5 toneladas; pintura pu; compatível com trator de 75 cv. fonte do recurso: convênio 926215-2022 mapa.</p> <p>Porte da empresa: ME/EPP</p>							
36.416.243/0001-52	FOUTE INDUSTRIA AGRICOLA LTDA	Sim	Sim	1	R\$ 62.000,0000	R\$ 62.000,0000	28/02/2023 15:11:00
<p>Marca: PROPRIO Fabricante: PROPRIO Modelo / Versão: PROPRIO Descrição Detalhada do Objeto Ofertado: DISTRIBUIDOR DE CALCÁRIO, COM ESTEIRA MODULAR DE TRAVESSA DE AÇO CARBONO DE NO MÍNIMO 800 MM; TRANSMISSÃO ATRAVÉS DE CARDAM E CAIXA DE ENGRANAGENS PARA ACIONAMENTO DA ESTEIRA E DOS DISCOS MOTIVOS, COM DUPLO DISCO DE ESPALHE, SISTEMA DE TRANSMISSÃO DOS DISCOS COM REDUTORES EM BANHO DE ÓLEO, ACIONAMENTO POR TOADA DE FORÇA DE 540 RPM; MACACO DE APOIO REGULÁVEL E MÓVEL; RODEIRO DUPLO SISTEMA TANDEM; PNEU 7.50 X 16 STANDARD COM CAPACIDADE MÍNIMA DE 05 TONELADAS; PINTURA PU; COMPATÍVEL COM TRATOR DE 75 CV.</p> <p>Porte da empresa: ME/EPP</p>							
11.186.884/0001-37	IRMAOS SCHONS LTDA	Sim	Sim	1	R\$ 62.000,0000	R\$ 62.000,0000	01/03/2023 08:23:15
<p>Marca: SCHEMAQ Fabricante: SCHEMAQ Modelo / Versão: DISTRIBUIDOR SOLIDOS Descrição Detalhada do Objeto Ofertado: DISTRIBUIDOR DE CALCÁRIO, COM ESTEIRA MODULAR DE TRAVESSA DE AÇO CARBONO DE 800 MM; TRANSMISSÃO ATRAVÉS DE CARDAM E CAIXA DE ENGRANAGENS PARA ACIONAMENTO DA ESTEIRA E DOS DISCOS MOTIVOS, COM DUPLO DISCO DE ESPALHE, SISTEMA DE TRANSMISSÃO DOS DISCOS COM REDUTORES EM BANHO DE ÓLEO, ACIONAMENTO POR TOADA DE FORÇA DE 540 RPM; MACACO DE APOIO REGULÁVEL E MÓVEL; RODEIRO DUPLO SISTEMA TANDEM; PNEU 7.50 X 16 STANDARD COM CAPACIDADE MÍNIMA DE 6.200 TONELADAS; PINTURA PU; COMPATÍVEL COM TRATOR DE 75 CV.</p> <p>Porte da empresa: ME/EPP</p>							
10.839.707/0001-40	MARCIO MARCELO ZIMMERMANN LTDA	Sim	Sim	1	R\$ 62.200,0000	R\$ 62.200,0000	24/02/2023 13:28:58
<p>Marca: IPACOL Fabricante: IPACOL Modelo / Versão: DSE 5500,RT16 COM PNEUS NOVOS Descrição Detalhada do Objeto Ofertado: DISTRIBUIDOR DE CALCÁRIO, COM ESTEIRA MODULAR DE TRAVESSA DE AÇO CARBONO DE NO MÍNIMO 800 MM; TRANSMISSÃO ATRAVÉS DE CARDAM E CAIXA DE ENGRANAGENS PARA ACIONAMENTO DA ESTEIRA E DOS DISCOS MOTIVOS, COM DUPLO DISCO DE ESPALHE, SISTEMA DE TRANSMISSÃO DOS DISCOS COM REDUTORES EM BANHO DE ÓLEO, ACIONAMENTO POR TOADA DE FORÇA DE 540 RPM; MACACO DE APOIO REGULÁVEL E MÓVEL; RODEIRO DUPLO SISTEMA TANDEM; PNEU 7.50 X 16 STANDARD COM CAPACIDADE MÍNIMA DE 5 TONELADAS; PINTURA PU; COMPATÍVEL COM TRATOR DE 75 CV. FONTE DO RECURSO: CONVÊNIO 926215-2022 MAPA</p> <p>Porte da empresa: ME/EPP</p>							
80.577.794/0001-90	NELI TERESINHA DA SILVA - MAQUINAS	Sim	Sim	1	R\$ 62.250,0000	R\$ 62.250,0000	28/02/2023 16:52:00
<p>Marca: IPACOL Fabricante: IPACOL Modelo / Versão: DSE 5500 RT 16 Descrição Detalhada do Objeto Ofertado: DISTRIBUIDOR DE CALCÁRIO, COM ESTEIRA MODULAR DE TRAVESSA DE AÇO CARBONO DE NO MÍNIMO 800 MM; TRANSMISSÃO ATRAVÉS DE CARDAM E CAIXA DE ENGRANAGENS PARA ACIONAMENTO DA ESTEIRA E DOS DISCOS MOTIVOS, COM DUPLO DISCO DE ESPALHE, SISTEMA DE TRANSMISSÃO DOS DISCOS COM REDUTORES EM BANHO DE ÓLEO, ACIONAMENTO POR TOADA DE FORÇA DE 540 RPM; MACACO DE APOIO REGULÁVEL E MÓVEL; RODEIRO DUPLO SISTEMA TANDEM; PNEU 7.50 X 16 STANDARD COM CAPACIDADE MÍNIMA DE 5 TONELADAS; PINTURA PU; COMPATÍVEL COM TRATOR DE 75 CV. FONTE DO RECURSO: CONVÊNIO 926215-2022 MAPA</p> <p>Porte da empresa: ME/EPP</p>							
41.431.621/0001-07	JS MAQUINAS AGRICOLAS LTDA	Sim	Sim	1	R\$ 62.300,0000	R\$ 62.300,0000	13/02/2023 08:54:45
<p>Marca: IAC Fabricante: IAC IMPLEMENTOS</p>							

Modelo / Versão: DAS5000
Descrição Detalhada do Objeto Ofertado: DISTRIBUIDOR DE CALÇÁRIO, COM ESTEIRA MODULAR DE TRAVESSA DE AÇO CARBONO DE NO MÍNIMO 800 MM; TRANSMISSÃO ATRAVÉS DE CARDAM E CAIXA DE ENGENHAGENS PARA AÇIONAMENTO DA ESTEIRA E DOS DISCOS MOTIVOS, COM DUPLO DISCO DE ESPALHE, SISTEMA DE TRANSMISSÃO DOS DISCOS COM REDUTORES EM BANHO DE ÓLEO, AÇIONAMENTO POR TOADA DE FORÇA DE 540 RPM; MACACO DE APOIO REGULÁVEL E MÓVEL; RODEIRO DUPLO SISTEMA TANDEM; PNEU 7.50 X 16 STANDARD COM CAPACIDADE MÍNIMA DE 5 TONELADAS; PINTURA PU; COMPATÍVEL COM TRATOR DE 75 CV. FONTE DO RECURSO: CONVÊNIO 926215-2022 MAPA.

Porte da empresa: ME/EPP

47.060.802/0001-50 JULIANA Sim Sim 1 R\$ 62.300,0000 R\$ 62.300,0000 27/02/2023 16:37:47

ANDRESSA SCHMITZ LTDA

Marca: BUDNY

Fabricante: BUDNY

Modelo / Versão: DCAB 6000KG

Descrição Detalhada do Objeto Ofertado: DISTRIBUIDOR DE CALÇÁRIO, COM ESTEIRA MODULAR DE TRAVESSA DE AÇO CARBONO DE NO MÍNIMO 800 MM; TRANSMISSÃO ATRAVÉS DE CARDAM E CAIXA DE ENGENHAGENS PARA AÇIONAMENTO DA ESTEIRA E DOS DISCOS MOTIVOS, COM DUPLO DISCO DE ESPALHE, SISTEMA DE TRANSMISSÃO DOS DISCOS COM REDUTORES EM BANHO DE ÓLEO, AÇIONAMENTO POR TOADA DE FORÇA DE 540 RPM; MACACO DE APOIO REGULÁVEL E MÓVEL; RODEIRO DUPLO SISTEMA TANDEM; PNEU 7.50 X 16 STANDARD COM CAPACIDADE MÍNIMA DE 5 TONELADAS; PINTURA PU; COMPATÍVEL COM TRATOR DE 75 CV. FONTE DO RECURSO: CONVÊNIO 926215-2022 MAPA.

Porte da empresa: ME/EPP

18.960.416/0001-17 SCHLICKMANN Sim Sim 1 R\$ 62.300,0000 R\$ 62.300,0000 28/02/2023 10:33:12

& ROTTA LTDA

Marca: IAC

Fabricante: IAC

Modelo / Versão: DAS

Descrição Detalhada do Objeto Ofertado: DISTRIBUIDOR DE CALÇÁRIO, COM ESTEIRA MODULAR DE TRAVESSA DE AÇO CARBONO DE NO MÍNIMO 800 MM; TRANSMISSÃO ATRAVÉS DE CARDAM E CAIXA DE ENGENHAGENS PARA AÇIONAMENTO DA ESTEIRA E DOS DISCOS MOTIVOS, COM DUPLO DISCO DE ESPALHE, SISTEMA DE TRANSMISSÃO DOS DISCOS COM REDUTORES EM BANHO DE ÓLEO, AÇIONAMENTO POR TOADA DE FORÇA DE 540 RPM; MACACO DE APOIO REGULÁVEL E MÓVEL; RODEIRO DUPLO SISTEMA TANDEM; PNEU 7.50 X 16 STANDARD COM CAPACIDADE MÍNIMA DE 5 TONELADAS; PINTURA PU; COMPATÍVEL COM TRATOR DE 75 CV. FONTE DO RECURSO: CONVÊNIO 926215-2022 MAPA. No preço proposto acima, já estão incluídas todas e quaisquer despesas com frete/transporte/entrega, mão de obra para carga e descarga, seguros, encargos sociais, tributos, equipamentos e/ou contribuições e quaisquer outras despesas necessárias e indispensáveis que incidam ou vierem a incidirem sobre o objeto proposto. A proponente se obriga a cumprir todos os termos da contratação indicadas nos documentos que compõem a licitação. Validade da proposta: 60 (sessenta) dias, a contar da data fixada para a abertura Entrega: 90 (noventa) dias após a solicitação formal. Garantia: Conforme Edital. Pagamento: o pagamento será efetuado, em parcela única, no prazo máximo de 15 (quinze) dias contados do recebimento definitivo do objeto desta contratação.

Porte da empresa: ME/EPP

20.963.380/0001-77 AGROPRATA Sim Sim 1 R\$ 62.300,0000 R\$ 62.300,0000 28/02/2023 11:31:45

COMERCIO DE EQUIPAMENTOS LTDA.

Marca: ALGOR

Fabricante: ALGOR

Modelo / Versão: dAS5500

Descrição Detalhada do Objeto Ofertado: Distribuidor de calcário, com esteira modular de travessa de aço carbono de no mínimo 800 mm; transmissão através de cardam e caixa de engrenagens para acionamento da esteira e dos discos motivos, com duplo disco de espalhe, sistema de transmissão dos discos com redutores em banho de óleo, acionamento por toada de força de 540 rpm; macaco de apoio regulável e móvel; rodeiro duplo sistema tandem; pneu 7.50 x 16 standard com capacidade mínima de 5 toneladas; pintura pu; compatível com trator de 75 cv. fonte do recurso: convênio 926215-2022 mapa.

Porte da empresa: ME/EPP

32.673.663/0001-63 FRANCIS Sim Sim 1 R\$ 62.300,0000 R\$ 62.300,0000 28/02/2023 16:53:01

RICARDO ATUATI LTDA

Marca: IPACOL

Fabricante: IPACOL

Modelo / Versão: DSE 5500

Descrição Detalhada do Objeto Ofertado: DISTRIBUIDOR DE CALÇÁRIO, COM ESTEIRA MODULAR DE TRAVESSA DE AÇO CARBONO DE NO MÍNIMO 800 MM; TRANSMISSÃO ATRAVÉS DE CARDAM E CAIXA DE ENGENHAGENS PARA AÇIONAMENTO DA ESTEIRA E DOS DISCOS MOTIVOS, COM DUPLO DISCO DE ESPALHE, SISTEMA DE TRANSMISSÃO DOS DISCOS COM REDUTORES EM BANHO DE ÓLEO, AÇIONAMENTO POR TOADA DE FORÇA DE 540 RPM; MACACO DE APOIO REGULÁVEL E MÓVEL; RODEIRO DUPLO SISTEMA TANDEM; PNEU 7.50 X 16 STANDARD COM CAPACIDADE MÍNIMA DE 5 TONELADAS; PINTURA PU; COMPATÍVEL COM TRATOR DE 75 CV. FONTE DO RECURSO: CONVÊNIO 926215-2022 MAPA.

Porte da empresa: ME/EPP

10.732.150/0001-43 COMERCIAL Sim Sim 1 R\$ 62.300,0000 R\$ 62.300,0000 01/03/2023 08:41:02

CEDRO LTDA

Marca: TRITON

Fabricante: TRITON

Modelo / Versão: TRITON

Descrição Detalhada do Objeto Ofertado: DISTRIBUIDOR DE CALÇÁRIO, COM ESTEIRA MODULAR DE TRAVESSA DE AÇO CARBONO DE NO MÍNIMO 800 MM; TRANSMISSÃO ATRAVÉS DE CARDAM E CAIXA DE ENGENHAGENS PARA AÇIONAMENTO DA ESTEIRA E DOS DISCOS MOTIVOS, COM DUPLO DISCO DE ESPALHE, SISTEMA DE TRANSMISSÃO DOS DISCOS COM REDUTORES EM BANHO DE ÓLEO, AÇIONAMENTO POR TOADA DE FORÇA DE 540 RPM; MACACO DE APOIO REGULÁVEL E MÓVEL; RODEIRO DUPLO SISTEMA TANDEM; PNEU 7.50 X 16 STANDARD COM CAPACIDADE MÍNIMA DE 5 TONELADAS;

Porte da empresa: ME/EPP

41.720.898/0001-50 DUTRA & DUTRA Sim Sim 1 R\$ 62.300,0000 R\$ 62.300,0000 01/03/2023 09:15:07

COMERCIO DE PECAS E IMPLEMENTOS AGRICOLAS LTDA

Marca: Ipacol

Fabricante: Ipacol

Modelo / Versão: DSE 5500 RT 16

Descrição Detalhada do Objeto Ofertado: distribuidor de calcário, com esteira modular de travessa de aço carbono de no mínimo 800 mm; transmissão através de cardam e caixa de engrenagens para acionamento da esteira e dos discos motivos, com duplo disco de espalhe, sistema de transmissão dos discos com redutores em banho de óleo, acionamento por toada de força de 540 rpm; macaco de apoio regulável e móvel; rodeiro duplo sistema tandem; pneu 7.50 x 16 standard com capacidade mínima de 5 toneladas; pintura pu; compatível com trator de 75 cv. fonte do RECURSO: CONVÊNIO 926215-2022 MAPA.

Porte da empresa: ME/EPP

24.667.053/0001-29 BRUNO IRINEU Sim Sim 1 R\$ 62.300,0000 R\$ 62.300,0000 01/03/2023 11:51:31

PEREIRA

COMERCIO DE PECAS E MANUTENCAO

Marca: ASUS

Fabricante: ASUS

Modelo / Versão: DHF6000

Descrição Detalhada do Objeto Ofertado: DISTRIBUIDOR DE CALÇÁRIO, COM ESTEIRA MODULAR DE TRAVESSA DE AÇO CARBONO DE NO MÍNIMO 800 MM; TRANSMISSÃO ATRAVÉS DE CARDAM E CAIXA DE ENGENHAGENS PARA AÇIONAMENTO DA ESTEIRA E DOS DISCOS MOTIVOS, COM DUPLO DISCO DE ESPALHE, SISTEMA DE TRANSMISSÃO DOS DISCOS COM REDUTORES EM BANHO DE ÓLEO, AÇIONAMENTO POR TOADA DE FORÇA DE 540 RPM; MACACO DE APOIO REGULÁVEL E MÓVEL; RODEIRO DUPLO SISTEMA TANDEM; PNEU 7.50 X 16 STANDARD COM CAPACIDADE MÍNIMA DE 5 TONELADAS; PINTURA PU; COMPATÍVEL COM TRATOR DE 75 CV

Porte da empresa: ME/EPP

34.026.911/0001-00 AMANDA A. DE Sim Não 1 R\$ 63.000,0000 R\$ 63.000,0000 28/02/2023 15:21:39

ALMEIDA

IMPLEMENTOS AGRICOLAS

Marca: PROPRIA

Fabricante: ALMEIDA EQUIPAMENTOS

Modelo / Versão: PRO TECLANCER 6.0

Descrição Detalhada do Objeto Ofertado: DISTRIBUIDOR DE CALÇÁRIO, COM ESTEIRA MODULAR DE TRAVESSA DE AÇO CARBONO DE NO MÍNIMO 800 MM; TRANSMISSÃO ATRAVÉS DE CARDAM E CAIXA DE ENGENHAGENS PARA AÇIONAMENTO DA ESTEIRA E DOS DISCOS MOTIVOS, COM DUPLO DISCO DE ESPALHE, SISTEMA DE TRANSMISSÃO DOS DISCOS COM REDUTORES EM BANHO DE ÓLEO, AÇIONAMENTO POR TOMADA DE FORÇA DE 540 RPM; MACACO DE APOIO REGULÁVEL E MÓVEL; RODEIRO DUPLO SISTEMA TANDEM; PNEU 7.50 X 16 STANDARD COM CAPACIDADE MÍNIMA DE 5 TONELADAS; PINTURA PU; COMPATÍVEL COM TRATOR DE 75 CV

Porte da empresa: ME/EPP

21.548.780/0001-89 VSS COMERCIO Sim Sim 1 R\$ 80.000,0000 R\$ 80.000,0000 14/02/2023 08:08:13

E SERVICO

LTDA

Marca: Ipacol

Fabricante: Ipacol

Modelo / Versão: DSE 5500

Descrição Detalhada do Objeto Ofertado: Distribuidor de Calcario

Porte da empresa: ME/EPP

Lances (Obs: lances com * na frente indicam que foram excluídos)

Valor do Lance	CNPJ/CPF	Data/Hora Registro
R\$ 80.000,0000	21.548.780/0001-89	01/03/2023 13:30:00:327
R\$ 63.000,0000	34.026.911/0001-00	01/03/2023 13:30:00:327
R\$ 62.300,0000	32.673.663/0001-63	01/03/2023 13:30:00:327
R\$ 62.300,0000	10.732.150/0001-43	01/03/2023 13:30:00:327
R\$ 62.300,0000	20.963.380/0001-77	01/03/2023 13:30:00:327
R\$ 62.300,0000	18.960.416/0001-17	01/03/2023 13:30:00:327
R\$ 62.300,0000	41.431.621/0001-07	01/03/2023 13:30:00:327
R\$ 62.300,0000	47.060.802/0001-50	01/03/2023 13:30:00:327
R\$ 62.300,0000	41.720.898/0001-50	01/03/2023 13:30:00:327
R\$ 62.300,0000	24.667.053/0001-29	01/03/2023 13:30:00:327
R\$ 62.250,0000	80.577.794/0001-90	01/03/2023 13:30:00:327
R\$ 62.200,0000	10.839.707/0001-40	01/03/2023 13:30:00:327
R\$ 62.000,0000	11.186.884/0001-37	01/03/2023 13:30:00:327
R\$ 62.000,0000	36.416.243/0001-52	01/03/2023 13:30:00:327
R\$ 61.600,0000	36.929.543/0001-35	01/03/2023 13:30:00:327
R\$ 60.000,0000	24.667.053/0001-29	01/03/2023 13:43:03:737
R\$ 59.850,0000	11.186.884/0001-37	01/03/2023 13:43:27:423

0500725

R\$ 56.000,0000	34.026.911/0001-00	01/03/2023 13:43:44:347
R\$ 55.900,0000	41.720.898/0001-50	01/03/2023 13:43:59:773
R\$ 53.000,0000	34.026.911/0001-00	01/03/2023 13:44:15:777
R\$ 55.000,0000	32.673.663/0001-63	01/03/2023 13:44:16:823
R\$ 52.000,0000	32.673.663/0001-63	01/03/2023 13:44:21:027
R\$ 50.000,0000	24.667.053/0001-29	01/03/2023 13:44:29:093
R\$ 50.875,0000	41.720.898/0001-50	01/03/2023 13:44:48:427
R\$ 47.000,0000	34.026.911/0001-00	01/03/2023 13:44:48:453
R\$ 46.950,0000	11.186.884/0001-37	01/03/2023 13:45:34:123
R\$ 44.500,0000	34.026.911/0001-00	01/03/2023 13:45:54:830
R\$ 44.350,0000	11.186.884/0001-37	01/03/2023 13:46:08:673
R\$ 42.000,0000	47.060.802/0001-50	01/03/2023 13:46:28:877
R\$ 39.900,0000	34.026.911/0001-00	01/03/2023 13:47:27:377
R\$ 39.760,0000	11.186.884/0001-37	01/03/2023 13:47:59:657
R\$ 51.800,0000	80.577.794/0001-90	01/03/2023 13:48:01:063
R\$ 52.800,0000	10.839.707/0001-40	01/03/2023 13:48:07:797
R\$ 37.500,0000	34.026.911/0001-00	01/03/2023 13:48:29:647
R\$ 48.000,0000	32.673.663/0001-63	01/03/2023 13:48:51:873
R\$ 37.000,0000	47.060.802/0001-50	01/03/2023 13:48:54:827
R\$ 35.000,0000	34.026.911/0001-00	01/03/2023 13:49:35:980
R\$ 34.960,0000	11.186.884/0001-37	01/03/2023 13:49:52:960
R\$ 36.375,0000	18.960.416/0001-17	01/03/2023 13:50:15:167
R\$ 33.200,0000	34.026.911/0001-00	01/03/2023 13:50:25:060
R\$ 61.592,9800	10.732.150/0001-43	01/03/2023 13:50:50:153
R\$ 47.999,9900	20.963.380/0001-77	01/03/2023 13:51:13:747
R\$ 33.120,0000	11.186.884/0001-37	01/03/2023 13:51:30:827
R\$ 31.400,0000	34.026.911/0001-00	01/03/2023 13:51:50:570

Não existem lances de desempate ME/EPP para o item

Eventos do Item

Evento	Data	Observações
Abertura	01/03/2023 13:42:37	Item aberto para lances.
Encerramento	01/03/2023 13:53:51	Item encerrado para lances.
Encerramento etapa aberta	01/03/2023 13:53:51	Item com etapa aberta encerrada.
Abertura do prazo - Convocação anexo	01/03/2023 14:46:17	Convocado para envio de anexo o fornecedor AMANDA A. DE ALMEIDA IMPLEMENTOS AGRICOLAS, CNPJ/CPF: 34.026.911/0001-00.
Encerramento do prazo - Convocação anexo	01/03/2023 14:56:01	Encerrado o prazo de Convocação de Anexo pelo fornecedor AMANDA A. DE ALMEIDA IMPLEMENTOS AGRICOLAS, CNPJ/CPF: 34.026.911/0001-00.
Aceite de proposta	02/03/2023 17:15:49	Aceite individual da proposta. Fornecedor: AMANDA A. DE ALMEIDA IMPLEMENTOS AGRICOLAS, CNPJ/CPF: 34.026.911/0001-00, pelo melhor lance de R\$ 31.400,0000.
Habilitação de fornecedor	03/03/2023 10:42:43	Habilitação em grupo de propostas. Fornecedor: AMANDA A. DE ALMEIDA IMPLEMENTOS AGRICOLAS - CNPJ/CPF: 34.026.911/0001-00

Não existem intenções de recurso para o item

Item: 10 - Arado

Propostas Participaram deste item as empresas abaixo relacionadas, com suas respectivas propostas. (As propostas com * na frente foram desclassificadas)

CNPJ/CPF	Fornecedor	ME/EPP Equiparada	Declaração ME/EPP	Quantidade	Valor Unit.	Valor Global	Data/Hora Registro
10.839.707/0001-40	MARCIO MARCELO ZIMMERMANN LTDA	Sim	Sim	1	R\$ 35.800,0000	R\$ 35.800,0000	24/02/2023 13:28:58
	Marca: IPACOL Fabricante: IPACOL Modelo / Versão: DFD 1300 MANUAL Descrição Detalhada do Objeto Ofertado: DISTRIBUIDOR DE FERTILIZANTES (ADUBO, UREIA, CLORETO E CALCÁRIO), CALCÁRIO E SEMENTES, ENGATE NO 3 PONTO, COM DOIS FUNIS E DOIS ESPALHADORES, CAPACIDADE DE 1.500 KG, 0 (ZERO) KM, ANO/MODELO DE FABRICAÇÃO 2022, 1 ANO DE GARANTIA. FONTE DO RECURSO: TRANSFERÊNCIA ESPECIAL MIN. ECON. 09032021-010379 Porte da empresa: ME/EPP						

20.963.380/0001-77	AGROPRATA	Sim	Sim	1	R\$ 35.800,0000	R\$ 35.800,0000	28/02/2023 11:31:45
	COMERCIO DE EQUIPAMENTOS LTDA. Marca: ALGOR Fabricante: ALGOR Modelo / Versão: ADSF 2000 Descrição Detalhada do Objeto Ofertado: Distribuidor de fertilizantes (adubo, ureia, cloreto e calcário), calcário e sementes, engate no 3 ponto, com dois funis e dois espalhadores, capacidade de 1.500 kg, 0 (zero) km, ano/modelo de fabricação 2022, 1 ano de garantia. fonte do recurso: transferência especial min. econ. 09032021-010379 Porte da empresa: ME/EPP						
80.577.794/0001-90	NELI TERESINHA DA SILVA - MAQUINAS	Sim	Sim	1	R\$ 35.800,0000	R\$ 35.800,0000	28/02/2023 16:52:00
	Marca: TRITON Fabricante: TRITON Modelo / Versão: ROTAX 1500 Descrição Detalhada do Objeto Ofertado: DISTRIBUIDOR DE FERTILIZANTES (ADUBO, UREIA, CLORETO E CALCÁRIO), CALCÁRIO E SEMENTES, ENGATE NO 3 PONTO, COM DOIS FUNIS E DOIS ESPALHADORES, CAPACIDADE DE 1.500 KG, 0 (ZERO) KM, ANO/MODELO DE FABRICAÇÃO 2022, 1 ANO DE GARANTIA. FONTE DO RECURSO: TRANSFERÊNCIA ESPECIAL MIN. ECON. 09032021-010379 Porte da empresa: ME/EPP						
32.673.663/0001-63	FRANCIS RICARDO ATUATI LTDA	Sim	Sim	1	R\$ 35.800,0000	R\$ 35.800,0000	28/02/2023 16:53:01
	Marca: KF Fabricante: INDUSTRIAL KF Modelo / Versão: CERTEIRO 1500 Descrição Detalhada do Objeto Ofertado: DISTRIBUIDOR DE FERTILIZANTES (ADUBO, UREIA, CLORETO E CALCÁRIO), CALCÁRIO E SEMENTES, ENGATE NO 3 PONTO, COM DOIS FUNIS E DOIS ESPALHADORES, CAPACIDADE DE 1.500 KG, 0 (ZERO) KM, ANO/MODELO DE FABRICAÇÃO 2022, 1 ANO DE GARANTIA. FONTE DO RECURSO: TRANSFERÊNCIA ESPECIAL MIN. ECON. 09032021-010379 Porte da empresa: ME/EPP						
04.991.001/0001-04	FORMAGINI MAQUINAS E EQUIPAMENTOS AGRICOLAS LTDA	Sim	Sim	1	R\$ 35.800,0000	R\$ 35.800,0000	01/03/2023 11:49:05
	Marca: IPB AGRO Fabricante: IPB AGRO Modelo / Versão: GIR-1700 Descrição Detalhada do Objeto Ofertado: DISTRIBUIDOR DE FERTILIZANTES, CALCÁRIO E SEMENTES. ACOPLANO NOS 3 PONTOS DO TRATOR. CAPACIDADE MINIMA DE 1500 KG COM DOIS FUNIL E DOIS ESPALHADOR. EQUIPAMENTO NOVO COM GARANTIA. Porte da empresa: ME/EPP						
24.667.053/0001-29	BRUNO IRINEU PEREIRA COMERCIO DE PECAS E MANUTENCAO	Sim	Sim	1	R\$ 35.800,0000	R\$ 35.800,0000	01/03/2023 11:51:31
	Marca: AGRISTAR Fabricante: AGRISTAR Modelo / Versão: BOLEIA 2 1300 LITROS Descrição Detalhada do Objeto Ofertado: DISTRIBUIDOR DE FERTILIZANTES (ADUBO, UREIA, CLORETO E CALCÁRIO), CALCÁRIO E SEMENTES, ENGATE NO 3 PONTO, COM DOIS FUNIS E DOIS ESPALHADORES, CAPACIDADE DE 1.500 KG, 0 (ZERO) KM, ANO/MODELO DE FABRICAÇÃO 2022, 1 ANO DE GARANTIA Porte da empresa: ME/EPP						
18.960.416/0001-17	SCHLICKMANN & ROTTA LTDA	Sim	Sim	1	R\$ 35.805,0000	R\$ 35.805,0000	28/02/2023 10:33:12
	Marca: TRITON Fabricante: TRITON Modelo / Versão: 1500 DD Descrição Detalhada do Objeto Ofertado: DISTRIBUIDOR DE FERTILIZANTES (ADUBO, UREIA, CLORETO E CALCÁRIO), CALCÁRIO E SEMENTES, ENGATE NO 3 PONTO, COM DOIS FUNIS E DOIS ESPALHADORES, CAPACIDADE DE 1.500 KG, 0 (ZERO) KM, ANO/MODELO DE FABRICAÇÃO 2022, 1 ANO DE GARANTIA. FONTE DO RECURSO: TRANSFERÊNCIA ESPECIAL MIN. ECON. 09032021-010379 No preço proposto acima, já estão incluídas todas e quaisquer despesas com frete/transporte/entrega, mão de obra para carga e descarga, seguros, encargos sociais, tributos, equipamentos e/ou contribuições e quaisquer outras despesas necessárias e indispensáveis que incidam ou vierem a incidirem sobre o objeto proposto. A proponente se obriga a cumprir todos os termos da contratação indicadas nos documentos que compõem a licitação. Validade da proposta: 60 (sessenta) dias, a contar da data fixada para a abertura Entrega: 90 (noventa) dias após a solicitação formal. Garantia: Conforme Edital. Pagamento: o pagamento será efetuado, em parcela única, no prazo máximo de 15 (quinze) dias contados do recebimento definitivo do objeto desta contratação. Porte da empresa: ME/EPP						
10.732.150/0001-43	COMERCIAL CEDRO LTDA	Sim	Sim	1	R\$ 35.805,0000	R\$ 35.805,0000	01/03/2023 08:41:02
	Marca: TRITON Fabricante: TRITON Modelo / Versão: TRITON Descrição Detalhada do Objeto Ofertado: DISTRIBUIDOR DE FERTILIZANTES (ADUBO, UREIA, CLORETO E						

41.720.898/0001-50	DUTRA & DUTRA COMERCIO DE PECAS E IMPLEMENTOS AGRICOLAS LTDA	Sim	Sim	1	R\$ 35.805,0000	R\$ 35.805,0000	01/03/2023 09:15:07
<p>Porte da empresa: ME/EPP</p> <p>Marca: Triton Maquinas Fabricante: Triton Maquinas Modelo / Versão: Rotax 1500</p> <p>Descrição Detalhada do Objeto Ofertado: Distribuidor de fertilizantes (adubo, ureia, cloreto e calcário), calcário e sementes, engate no 3 ponto, com dois funis e dois espalhadores, capacidade de 1.500 kg, 0 (zero) km, ano/modelo de fabricação 2022, 1 ano de garantia. FONTE DO RECURSO: TRANSFERÊNCIA ESPECIAL MIN. ECON. 09032021-010379</p> <p>Porte da empresa: ME/EPP</p>							
47.060.802/0001-50	JULIANA ANDRESSA SCHMITZ LTDA	Sim	Sim	1	R\$ 35.805,8200	R\$ 35.805,8200	27/02/2023 16:37:47
<p>Marca: TRITON MAQUINAS Fabricante: TRITON MAQUINAS Modelo / Versão: ROTAX 1500</p> <p>Descrição Detalhada do Objeto Ofertado: DISTRIBUIDOR DE FERTILIZANTES (ADUBO, UREIA, CLORETO E CALCÁRIO), CALCÁRIO E SEMENTES, ENGATE NO 3 PONTO, COM DOIS FUNIS E DOIS ESPALHADORES, CAPACIDADE DE 1.500 KG, 0 (ZERO) KM, ANO/MODELO DE FABRICAÇÃO 2022, 1 ANO DE GARANTIA. FONTE DO RECURSO: TRANSFERÊNCIA ESPECIAL MIN. ECON. 09032021- 010379</p> <p>Porte da empresa: ME/EPP</p>							
21.548.780/0001-89	VSS COMERCIO E SERVICO LTDA	Sim	Sim	1	R\$ 40.000,0000	R\$ 40.000,0000	14/02/2023 08:08:13
<p>Marca: Ipacol Fabricante: Ipacol Modelo / Versão: DFD 1300</p> <p>Descrição Detalhada do Objeto Ofertado: Distribuidor de Fertilizante 1500kg</p> <p>Porte da empresa: ME/EPP</p>							

Lances (Obs: lances com * na frente indicam que foram excluídos)

Valor do Lance	CNPJ/CPF	Data/Hora Registro
R\$ 40.000,0000	21.548.780/0001-89	01/03/2023 13:30:00:327
R\$ 35.805,8200	47.060.802/0001-50	01/03/2023 13:30:00:327
R\$ 35.805,0000	18.960.416/0001-17	01/03/2023 13:30:00:327
R\$ 35.805,0000	10.732.150/0001-43	01/03/2023 13:30:00:327
R\$ 35.805,0000	41.720.898/0001-50	01/03/2023 13:30:00:327
R\$ 35.800,0000	04.991.001/0001-04	01/03/2023 13:30:00:327
R\$ 35.800,0000	24.667.053/0001-29	01/03/2023 13:30:00:327
R\$ 35.800,0000	20.963.380/0001-77	01/03/2023 13:30:00:327
R\$ 35.800,0000	80.577.794/0001-90	01/03/2023 13:30:00:327
R\$ 35.800,0000	10.839.707/0001-40	01/03/2023 13:30:00:327
R\$ 35.800,0000	32.673.663/0001-63	01/03/2023 13:30:00:327
R\$ 35.700,0000	41.720.898/0001-50	01/03/2023 13:44:07:667
R\$ 35.000,0000	24.667.053/0001-29	01/03/2023 13:45:02:813
R\$ 30.000,0000	32.673.663/0001-63	01/03/2023 13:45:06:577
R\$ 29.000,0000	24.667.053/0001-29	01/03/2023 13:45:21:777
R\$ 28.900,0000	41.720.898/0001-50	01/03/2023 13:45:34:350
R\$ 28.000,0000	24.667.053/0001-29	01/03/2023 13:45:43:423
R\$ 27.990,0000	41.720.898/0001-50	01/03/2023 13:46:20:633
R\$ 27.500,0000	24.667.053/0001-29	01/03/2023 13:46:25:797
R\$ 27.000,0000	47.060.802/0001-50	01/03/2023 13:46:36:227
R\$ 26.950,0000	41.720.898/0001-50	01/03/2023 13:46:41:860
R\$ 25.000,0000	47.060.802/0001-50	01/03/2023 13:46:48:773
R\$ 24.950,0000	41.720.898/0001-50	01/03/2023 13:46:58:787
R\$ 26.000,0000	32.673.663/0001-63	01/03/2023 13:47:18:700
R\$ 22.000,0000	24.667.053/0001-29	01/03/2023 13:47:19:943
R\$ 20.000,0000	47.060.802/0001-50	01/03/2023 13:47:24:387
R\$ 19.995,0000	41.720.898/0001-50	01/03/2023 13:47:59:567
R\$ 19.900,0000	80.577.794/0001-90	01/03/2023 13:48:10:437
R\$ 19.899,0000	41.720.898/0001-50	01/03/2023 13:48:38:957
R\$ 19.000,0000	47.060.802/0001-50	01/03/2023 13:49:00:703

R\$ 18.900,0000	24.667.053/0001-29	01/03/2023 13:49:15:843
R\$ 18.800,0000	80.577.794/0001-90	01/03/2023 13:49:20:427
R\$ 18.700,0000	10.839.707/0001-40	01/03/2023 13:49:31:100
R\$ 18.650,0000	24.667.053/0001-29	01/03/2023 13:49:38:683
R\$ 19.662,0000	41.720.898/0001-50	01/03/2023 13:49:59:567
R\$ 18.600,0000	10.839.707/0001-40	01/03/2023 13:50:10:703
R\$ 18.500,0000	24.667.053/0001-29	01/03/2023 13:50:29:763
R\$ 18.000,0000	47.060.802/0001-50	01/03/2023 13:50:29:863
R\$ 18.500,0000	18.960.416/0001-17	01/03/2023 13:50:36:820
R\$ 17.990,0000	10.839.707/0001-40	01/03/2023 13:50:45:207
R\$ 17.500,0000	47.060.802/0001-50	01/03/2023 13:50:53:763
R\$ 17.400,0000	10.839.707/0001-40	01/03/2023 13:51:25:867
R\$ 19.655,4300	10.732.150/0001-43	01/03/2023 13:51:42:543
R\$ 17.399,9900	20.963.380/0001-77	01/03/2023 13:51:58:303
R\$ 17.300,0000	10.839.707/0001-40	01/03/2023 13:52:04:423
R\$ 17.000,0000	47.060.802/0001-50	01/03/2023 13:52:17:477
R\$ 16.500,0000	18.960.416/0001-17	01/03/2023 13:52:26:030
R\$ 16.900,0000	10.839.707/0001-40	01/03/2023 13:52:26:533
R\$ 16.000,0000	47.060.802/0001-50	01/03/2023 13:52:48:783
R\$ 15.900,0000	10.839.707/0001-40	01/03/2023 13:52:58:303
R\$ 15.000,0000	47.060.802/0001-50	01/03/2023 13:53:07:420

Não existem lances de desempate ME/EPP para o item

Eventos do Item

Evento	Data	Observações
Abertura	01/03/2023 13:43:31	Item aberto para lances.
Encerramento	01/03/2023 13:55:08	Item encerrado para lances.
Encerramento etapa aberta	01/03/2023 13:55:08	Item com etapa aberta encerrada.
Abertura do prazo - Convocação anexo	01/03/2023 14:46:50	Convocado para envio de anexo o fornecedor JULIANA ANDRESSA SCHMITZ LTDA, CNPJ/CPF: 47.060.802/0001-50.
Encerramento do prazo - Convocação anexo	01/03/2023 14:47:54	Encerrado o prazo de Convocação de Anexo pelo fornecedor JULIANA ANDRESSA SCHMITZ LTDA, CNPJ/CPF: 47.060.802/0001-50.
Aceite de proposta	02/03/2023 17:18:09	Aceite individual da proposta. Fornecedor: JULIANA ANDRESSA SCHMITZ LTDA, CNPJ/CPF: 47.060.802/0001-50, pelo melhor lance de R\$ 15.000,0000.
Habilitação de fornecedor	03/03/2023 10:42:43	Habilitação em grupo de propostas. Fornecedor: JULIANA ANDRESSA SCHMITZ LTDA - CNPJ/CPF: 47.060.802/0001-50

Não existem intenções de recurso para o item

Item: 11 - Máquina picadeira ensiladeira

Propostas Participaram deste item as empresas abaixo relacionadas, com suas respectivas propostas. (As propostas com * na frente foram desclassificadas)

CNPJ/CPF	Fornecedor	ME/EPP Equiparada	Declaração ME/EPP	Quantidade	Valor Unit.	Valor Global	Data/Hora Registro
36.929.543/0001-35	TERRAMAQ INSUMOS AGRICOLAS LTDA	Sim	Sim	1	R\$ 53.690,0000	R\$ 53.690,0000	14/02/2023 13:54:40
<p>Marca: Pinheiro Fabricante: Pinheiro Modelo / Versão: Max Gold Premier</p> <p>Descrição Detalhada do Objeto Ofertado: Ensiladeira para no mínimo uma linha, com caixa de engrenagem em aço, tratado com no mínimo 04 rolos, 02 discos de corte, com caixa de troca de corte de 02 a 36 mm, com pino de segurança, tambores laterais fixo e um giratório frontal, bica de saída articulável em ferro ou polietileno com dispositivo hidráulico no giro; rotação do rotor mínimo 1500 rpm; plataforma articulável para acesso aos componentes internos facilitando a regulagem contração e até as facas do rotor: afiador de incorporado com pedra circular giratória; rotor de no mínimo 12 mm com no mínimo 12 facas ajustáveis com parafusos e 6 lançadores independentes, capacidade de produção mínima de 10 a 28 toneladas/hora. fonte do recurso: convênio 926215-2022 mapa.</p> <p>Porte da empresa: ME/EPP</p>							
80.577.794/0001-90	NELI TERESINHA DA SILVA - MAQUINAS	Sim	Sim	1	R\$ 54.900,0000	R\$ 54.900,0000	28/02/2023 16:56:19
<p>Marca: NOGUEIRA Fabricante: NOGUEIRA</p>							

Modelo / Versão: NEW PECUS

Descrição Detalhada do Objeto Ofertado: ENSILADEIRA PARA NO MÍNIMO UMA LINHA, COM CAIXA DE ENGENHAGEM EM AÇO, TRATADO COM NO MÍNIMO 04 ROLOS, 02 DISCOS DE CORTE, COM CAIXA DE TROCA DE CORTE DE 02 A 36 MM, COM PINO DE SEGURANÇA, TAMBORES LATERAIS FIXO E UM GIRATÓRIO FRONTAL, BICA DE SAÍDA ARTICULÁVEL EM FERRO OU POLIETILENO COM DISPOSITIVO HIDRÁULICO NO GIRO; ROTAÇÃO DO ROTOR MÍNIMO 1500 RPM; PLATAFORMA ARTICULÁVEL PARA ACESSO AOS COMPONENTES INTERNOS FACILITANDO A REGULAGEM CONTRAFAÇÃO E ATÉ AS FACAS DO ROTOR: AFIADOR DE INCORPORADO COM PEDRA CIRCULAR GIRATÓRIA; ROTOR DE NO MÍNIMO 12 MM COM NO MÍNIMO 12 FACAS AJUSTÁVEIS COM PARAFUSO E 6 LANÇADORES INDEPENDENTES, CAPACIDADE DE PRODUÇÃO MÍNIMA DE 10 A 28 TONELADAS/HORA. FONTE DO RECURSO: CONVÊNIO 926215-2022 MAPA.

Porte da empresa: ME/EPP

41.431.621/0001-07	JS MAQUINAS AGRICOLAS LTDA	Sim	Sim	1	R\$ 55.000,0000	R\$ 55.000,0000	13/02/2023	08:58:07
--------------------	----------------------------	-----	-----	---	-----------------	-----------------	------------	----------

Marca: MENTA**Fabricante:** MENTA IMPLEMENTOS**Modelo / Versão:** SUPREMA

Descrição Detalhada do Objeto Ofertado: ENSILADEIRA PARA NO MÍNIMO UMA LINHA, COM CAIXA DE ENGENHAGEM EM AÇO, TRATADO COM NO MÍNIMO 04 ROLOS, 02 DISCOS DE CORTE, COM CAIXA DE TROCA DE CORTE DE 02 A 36 MM, COM PINO DE SEGURANÇA, TAMBORES LATERAIS FIXO E UM GIRATÓRIO FRONTAL, BICA DE SAÍDA ARTICULÁVEL EM FERRO OU POLIETILENO COM DISPOSITIVO HIDRÁULICO NO GIRO; ROTAÇÃO DO ROTOR MÍNIMO 1500 RPM; PLATAFORMA ARTICULÁVEL PARA ACESSO AOS COMPONENTES INTERNOS FACILITANDO A REGULAGEM CONTRAFAÇÃO E ATÉ AS FACAS DO ROTOR: AFIADOR DE INCORPORADO COM PEDRA CIRCULAR GIRATÓRIA; ROTOR DE NO MÍNIMO 12 MM COM NO MÍNIMO 12 FACAS AJUSTÁVEIS COM PARAFUSO E 6 LANÇADORES INDEPENDENTES, CAPACIDADE DE PRODUÇÃO MÍNIMA DE 10 A 28 TONELADAS/HORA. FONTE DO RECURSO: CONVÊNIO 926215-2022 MAPA.

Porte da empresa: ME/EPP

47.060.802/0001-50	JULIANA ANDRESSA SCHMITZ LTDA	Sim	Sim	1	R\$ 55.000,0000	R\$ 55.000,0000	27/02/2023	16:40:32
--------------------	-------------------------------	-----	-----	---	-----------------	-----------------	------------	----------

Marca: PINHEIRO MAQUINAS**Fabricante:** PINHEIRO MAQUINAS**Modelo / Versão:** MAX GOLD PREMIER 12F

Descrição Detalhada do Objeto Ofertado: ENSILADEIRA PARA NO MÍNIMO UMA LINHA, COM CAIXA DE ENGENHAGEM EM AÇO, TRATADO COM NO MÍNIMO 04 ROLOS, 02 DISCOS DE CORTE, COM CAIXA DE TROCA DE CORTE DE 02 A 36 MM, COM PINO DE SEGURANÇA, TAMBORES LATERAIS FIXO E UM GIRATÓRIO FRONTAL, BICA DE SAÍDA ARTICULÁVEL EM FERRO OU POLIETILENO COM DISPOSITIVO HIDRÁULICO NO GIRO; ROTAÇÃO DO ROTOR MÍNIMO 1500 RPM; PLATAFORMA ARTICULÁVEL PARA ACESSO AOS COMPONENTES INTERNOS FACILITANDO A REGULAGEM CONTRAFAÇÃO E ATÉ AS FACAS DO ROTOR: AFIADOR DE INCORPORADO COM PEDRA CIRCULAR GIRATÓRIA; ROTOR DE NO MÍNIMO 12 MM COM NO MÍNIMO 12 FACAS AJUSTÁVEIS COM PARAFUSO E 6 LANÇADORES INDEPENDENTES, CAPACIDADE DE PRODUÇÃO MÍNIMA DE 10 A 28 TONELADAS/HORA. FONTE DO RECURSO: CONVÊNIO 926215-2022 MAPA.

Porte da empresa: ME/EPP

34.957.137/0001-50	AGRO DIVISA IMPLEMENTOS AGRICOLAS LTDA	Sim	Sim	1	R\$ 55.000,0000	R\$ 55.000,0000	27/02/2023	21:00:52
--------------------	--	-----	-----	---	-----------------	-----------------	------------	----------

Marca: CREMASCIO**Fabricante:** CAPRI MAQUINAS AGRICOLAS LTDA**Modelo / Versão:** CUSTOM 950 CIII

Descrição Detalhada do Objeto Ofertado: ENSILADEIRA PARA NO MÍNIMO UMA LINHA, COM CAIXA DE ENGENHAGEM EM AÇO, TRATADO COM NO MÍNIMO 04 ROLOS, 02 DISCOS DE CORTE, COM CAIXA DE TROCA DE CORTE DE 02 A 36 MM, COM PINO DE SEGURANÇA, TAMBORES LATERAIS FIXO E UM GIRATÓRIO FRONTAL, BICA DE SAÍDA ARTICULÁVEL EM FERRO OU POLIETILENO COM DISPOSITIVO HIDRÁULICO NO GIRO; ROTAÇÃO DO ROTOR MÍNIMO 1500 RPM; PLATAFORMA ARTICULÁVEL PARA ACESSO AOS COMPONENTES INTERNOS FACILITANDO A REGULAGEM CONTRAFAÇÃO E ATÉ AS FACAS DO ROTOR: AFIADOR DE INCORPORADO COM PEDRA CIRCULAR GIRATÓRIA; ROTOR DE NO MÍNIMO 12 MM COM NO MÍNIMO 12 FACAS AJUSTÁVEIS COM PARAFUSO E 6 LANÇADORES INDEPENDENTES, CAPACIDADE DE PRODUÇÃO MÍNIMA DE 10 A 28 TONELADAS/HORA. FONTE DO RECURSO: CONVÊNIO 926215-2022 MAPA. A LICITANTE DECLARA QUE O PRODUTO OFERTADO ATENDE PERFEITAMENTE TODAS ESPECIFICAÇÕES E EXIGÊNCIAS DO EDITAL. VALIDADE DA PROPOSTA: CONFORME ESTABELECIDO NO EDITAL. GARANTIA: 12(DOZE) MESES. DECLARAMOS CONHECER E CONCORDAR COM TODAS EXIGÊNCIAS E CONDIÇÕES DO EDITAL.

Porte da empresa: ME/EPP

20.963.380/0001-77	AGROPRA COMERCIO DE EQUIPAMENTOS LTDA.	Sim	Sim	1	R\$ 55.000,0000	R\$ 55.000,0000	28/02/2023	11:34:17
--------------------	--	-----	-----	---	-----------------	-----------------	------------	----------

Marca: cremascio**Fabricante:** cremascio**Modelo / Versão:** CUSTOM 950 CIII

Descrição Detalhada do Objeto Ofertado: Ensiladeira para no mínimo uma linha, com caixa de engrenagem em aço, tratado com no mínimo 04 rolos, 02 discos de corte, com caixa de troca de corte de 02 a 36 mm, com pino de segurança, tambores laterais fixo e um giratório frontal, bica de saída articulável em ferro ou polietileno com dispositivo hidráulico no giro; rotação do rotor mínimo 1500 rpm; plataforma articulável para acesso aos componentes internos facilitando a regulagem contrafação e até as facas do rotor: afiador de incorporado com pedra circular giratória; rotor de no mínimo 12 mm com no mínimo 12 facas ajustáveis com parafuso e 6 lançadores independentes, capacidade de produção mínima de 10 a 28 toneladas/hora. fonte do recurso: convênio 926215-2022 mapa.

Porte da empresa: ME/EPP

32.673.663/0001-63	FRANCIS RICARDO ATUATI LTDA	Sim	Sim	1	R\$ 55.000,0000	R\$ 55.000,0000	28/02/2023	16:54:16
--------------------	-----------------------------	-----	-----	---	-----------------	-----------------	------------	----------

Marca: NOGUEIRA**Fabricante:** NOGUEIRA**Modelo / Versão:** NEW PECUS

Descrição Detalhada do Objeto Ofertado: ENSILADEIRA PARA NO MÍNIMO UMA LINHA, COM CAIXA DE ENGENHAGEM EM AÇO, TRATADO COM NO MÍNIMO 04 ROLOS, 02 DISCOS DE CORTE, COM CAIXA DE TROCA DE CORTE DE 02 A 36 MM, COM PINO DE SEGURANÇA, TAMBORES LATERAIS FIXO E UM GIRATÓRIO FRONTAL, BICA DE SAÍDA ARTICULÁVEL EM FERRO OU POLIETILENO COM DISPOSITIVO HIDRÁULICO NO GIRO; ROTAÇÃO DO ROTOR MÍNIMO 1500 RPM; PLATAFORMA ARTICULÁVEL PARA ACESSO AOS COMPONENTES INTERNOS FACILITANDO A REGULAGEM CONTRAFAÇÃO E ATÉ AS FACAS DO ROTOR: AFIADOR DE INCORPORADO COM PEDRA CIRCULAR GIRATÓRIA; ROTOR DE NO MÍNIMO 12 MM COM NO MÍNIMO 12 FACAS AJUSTÁVEIS COM PARAFUSO E 6 LANÇADORES INDEPENDENTES, CAPACIDADE DE PRODUÇÃO MÍNIMA DE 10 A 28 TONELADAS/HORA. FONTE DO RECURSO: CONVÊNIO 926215-2022 MAPA.

Porte da empresa: ME/EPP

12.457.976/0001-77	MD MAQUINAS AGRICOLAS LTDA	Sim	Sim	1	R\$ 55.000,0000	R\$ 55.000,0000	28/02/2023	17:29:54
--------------------	----------------------------	-----	-----	---	-----------------	-----------------	------------	----------

Marca: CREMASCIO**Fabricante:** CREMASCIO**Modelo / Versão:** CUSTOM 950

Descrição Detalhada do Objeto Ofertado: ENSILADEIRA PARA NO MÍNIMO UMA LINHA, COM CAIXA DE ENGENHAGEM EM AÇO, TRATADO COM NO MÍNIMO 04 ROLOS, 02 DISCOS DE CORTE, COM CAIXA DE TROCA DE CORTE DE 02 A 36 MM, COM PINO DE SEGURANÇA, TAMBORES LATERAIS FIXO E UM GIRATÓRIO FRONTAL, BICA DE SAÍDA ARTICULÁVEL EM FERRO OU POLIETILENO COM DISPOSITIVO HIDRÁULICO NO GIRO; ROTAÇÃO DO ROTOR MÍNIMO 1500 RPM; PLATAFORMA ARTICULÁVEL PARA ACESSO AOS COMPONENTES INTERNOS FACILITANDO A REGULAGEM CONTRAFAÇÃO E ATÉ AS FACAS DO ROTOR: AFIADOR DE INCORPORADO COM PEDRA CIRCULAR GIRATÓRIA; ROTOR DE NO MÍNIMO 12 MM COM NO MÍNIMO 12 FACAS AJUSTÁVEIS COM PARAFUSO E 6 LANÇADORES INDEPENDENTES, CAPACIDADE DE PRODUÇÃO MÍNIMA DE 10 A 28 TONELADAS/HORA.

Porte da empresa: ME/EPP

10.732.150/0001-43	COMERCIAL CEDRO LTDA	Sim	Sim	1	R\$ 55.000,0000	R\$ 55.000,0000	01/03/2023	08:42:37
--------------------	----------------------	-----	-----	---	-----------------	-----------------	------------	----------

Marca: CREMASCIO**Fabricante:** CREMASCIO**Modelo / Versão:** CUSTOM 950

Descrição Detalhada do Objeto Ofertado: ENSILADEIRA PARA NO MÍNIMO UMA LINHA, COM CAIXA DE ENGENHAGEM EM AÇO, TRATADO COM NO MÍNIMO 04 ROLOS, 02 DISCOS DE CORTE, COM CAIXA DE TROCA DE CORTE DE 02 A 36 MM, COM PINO DE SEGURANÇA, TAMBORES LATERAIS FIXO E UM GIRATÓRIO FRONTAL, BICA DE SAÍDA ARTICULÁVEL EM FERRO OU POLIETILENO COM DISPOSITIVO HIDRÁULICO NO GIRO; ROTAÇÃO DO ROTOR MÍNIMO 1500 RPM; PLATAFORMA ARTICULÁVEL PARA ACESSO AOS COMPONENTES INTERNOS FACILITANDO A REGULAGEM CONTRAFAÇÃO E ATÉ AS FACAS DO ROTOR: AFIADOR DE INCORPORADO COM PEDRA CIRCULAR GIRATÓRIA; ROTOR DE NO MÍNIMO 12 MM COM NO MÍNIMO 12 FACAS AJUSTÁVEIS COM PARAFUSO E 6 LANÇADORES INDEPENDENTES, CAPACIDADE DE PRODUÇÃO MÍNIMA DE 10 A 28 TONELADAS/HORA.

Porte da empresa: ME/EPP

41.720.898/0001-50	DUTRA & DUTRA COMERCIO DE PECAS E IMPLEMENTOS AGRICOLAS LTDA	Sim	Sim	1	R\$ 55.000,0000	R\$ 55.000,0000	01/03/2023	09:16:18
--------------------	--	-----	-----	---	-----------------	-----------------	------------	----------

Marca: Nogueira**Fabricante:** Nogueira**Modelo / Versão:** New Pecus

Descrição Detalhada do Objeto Ofertado: Ensiladeira para no mínimo uma linha, com caixa de engrenagem em aço, tratado com no mínimo 04 rolos, 02 discos de corte, com caixa de troca de corte de 02 a 36 mm, com pino de segurança, tambores laterais fixo e um giratório frontal, bica de saída articulável em ferro ou polietileno com dispositivo hidráulico no giro; rotação do rotor mínimo 1500 rpm; plataforma articulável para acesso aos componentes internos facilitando a regulagem contrafação e até as facas do rotor: afiador de incorporado com pedra circular giratória; rotor de no mínimo 12 mm com no mínimo 12 facas ajustáveis com parafuso e 6 lançadores independentes, capacidade de produção mínima de 10 a 28 toneladas/hora. fonte do recurso: convênio 926215-2022 mapa

Porte da empresa: ME/EPP

24.667.053/0001-29	BRUNO IRINEU PEREIRA COMERCIO DE PECAS E MANUTENCAO	Sim	Sim	1	R\$ 55.000,0000	R\$ 55.000,0000	01/03/2023	12:01:21
--------------------	---	-----	-----	---	-----------------	-----------------	------------	----------

Marca: MENTA**Fabricante:** MENTA**Modelo / Versão:** F51 SUPREMA

Descrição Detalhada do Objeto Ofertado: ENSILADEIRA PARA NO MÍNIMO UMA LINHA, COM CAIXA DE ENGENHAGEM EM AÇO, TRATADO COM NO MÍNIMO 04 ROLOS, 02 DISCOS DE CORTE, COM CAIXA DE TROCA DE CORTE DE 02 A 36 MM, COM PINO DE SEGURANÇA, TAMBORES LATERAIS FIXO E UM GIRATÓRIO FRONTAL, BICA DE SAÍDA ARTICULÁVEL EM FERRO OU POLIETILENO COM DISPOSITIVO HIDRÁULICO NO GIRO; ROTAÇÃO DO ROTOR MÍNIMO 1500 RPM; PLATAFORMA ARTICULÁVEL PARA ACESSO AOS COMPONENTES INTERNOS FACILITANDO A REGULAGEM CONTRAFAÇÃO E ATÉ AS FACAS DO ROTOR: AFIADOR DE INCORPORADO COM PEDRA CIRCULAR GIRATÓRIA; ROTOR DE NO MÍNIMO 12 MM COM NO MÍNIMO 12 FACAS AJUSTÁVEIS COM PARAFUSO E 6 LANÇADORES INDEPENDENTES, CAPACIDADE DE PRODUÇÃO MÍNIMA DE 10 A 28 TONELADAS/HORA.

Porte da empresa: ME/EPP

21.548.780/0001-89	VSS COMERCIO E SERVICO LTDA	Sim	Sim	1	R\$ 70.000,0000	R\$ 70.000,0000	14/02/2023	08:08:13
--------------------	-----------------------------	-----	-----	---	-----------------	-----------------	------------	----------

Marca: Cremascio**Fabricante:** Cremascio**Modelo / Versão:** Custom 950 CIII 12 fcs

Descrição Detalhada do Objeto Ofertado: Ensiladeira 1 linha 4 rolos
Porte da empresa: ME/EPP

Lances (Obs: lances com * na frente indicam que foram excluídos)

Valor do Lance	CNPJ/CPF	Data/Hora Registro
R\$ 70.000,0000	21.548.780/0001-89	01/03/2023 13:30:00:327
R\$ 55.000,0000	10.732.150/0001-43	01/03/2023 13:30:00:327
R\$ 55.000,0000	41.431.621/0001-07	01/03/2023 13:30:00:327
R\$ 55.000,0000	47.060.802/0001-50	01/03/2023 13:30:00:327
R\$ 55.000,0000	34.957.137/0001-50	01/03/2023 13:30:00:327
R\$ 55.000,0000	20.963.380/0001-77	01/03/2023 13:30:00:327
R\$ 55.000,0000	32.673.663/0001-63	01/03/2023 13:30:00:327
R\$ 55.000,0000	12.457.976/0001-77	01/03/2023 13:30:00:327
R\$ 55.000,0000	41.720.898/0001-50	01/03/2023 13:30:00:327
R\$ 55.000,0000	24.667.053/0001-29	01/03/2023 13:30:00:327
R\$ 54.900,0000	80.577.794/0001-90	01/03/2023 13:30:00:327
R\$ 53.690,0000	36.929.543/0001-35	01/03/2023 13:30:00:327
R\$ 53.000,0000	32.673.663/0001-63	01/03/2023 13:45:20:047
R\$ 52.000,0000	47.060.802/0001-50	01/03/2023 13:46:41:600
R\$ 51.900,0000	12.457.976/0001-77	01/03/2023 13:46:46:557
R\$ 50.000,0000	47.060.802/0001-50	01/03/2023 13:46:56:537
R\$ 49.000,0000	32.673.663/0001-63	01/03/2023 13:47:25:587
R\$ 48.500,0000	41.431.621/0001-07	01/03/2023 13:47:31:203
R\$ 48.400,0000	12.457.976/0001-77	01/03/2023 13:47:44:533
R\$ 48.300,0000	41.431.621/0001-07	01/03/2023 13:48:09:170
R\$ 48.000,0000	32.673.663/0001-63	01/03/2023 13:48:11:620
R\$ 48.200,0000	12.457.976/0001-77	01/03/2023 13:48:14:193
R\$ 47.500,0000	41.431.621/0001-07	01/03/2023 13:48:15:167
R\$ 47.400,0000	80.577.794/0001-90	01/03/2023 13:48:18:493
R\$ 47.200,0000	12.457.976/0001-77	01/03/2023 13:48:22:593
R\$ 45.000,0000	47.060.802/0001-50	01/03/2023 13:49:05:803
R\$ 44.000,0000	80.577.794/0001-90	01/03/2023 13:49:10:447
R\$ 44.900,0000	12.457.976/0001-77	01/03/2023 13:49:13:180
R\$ 44.500,0000	32.673.663/0001-63	01/03/2023 13:49:13:640
R\$ 43.900,0000	12.457.976/0001-77	01/03/2023 13:49:18:227
R\$ 43.800,0000	80.577.794/0001-90	01/03/2023 13:49:35:307
R\$ 43.700,0000	12.457.976/0001-77	01/03/2023 13:49:41:717
R\$ 43.600,0000	41.431.621/0001-07	01/03/2023 13:50:19:640
R\$ 43.500,0000	80.577.794/0001-90	01/03/2023 13:50:33:643
R\$ 43.000,0000	47.060.802/0001-50	01/03/2023 13:50:36:320
R\$ 43.400,0000	12.457.976/0001-77	01/03/2023 13:50:37:953
R\$ 42.900,0000	12.457.976/0001-77	01/03/2023 13:50:44:140
R\$ 42.000,0000	47.060.802/0001-50	01/03/2023 13:51:00:027
R\$ 41.900,0000	12.457.976/0001-77	01/03/2023 13:51:05:727
R\$ 41.800,0000	80.577.794/0001-90	01/03/2023 13:51:09:830
R\$ 41.790,0000	41.431.621/0001-07	01/03/2023 13:51:29:917
R\$ 41.700,0000	12.457.976/0001-77	01/03/2023 13:51:32:273
R\$ 41.690,0000	41.431.621/0001-07	01/03/2023 13:51:35:227
R\$ 41.600,0000	12.457.976/0001-77	01/03/2023 13:51:39:520
R\$ 41.590,0000	41.431.621/0001-07	01/03/2023 13:51:43:107
R\$ 41.500,0000	12.457.976/0001-77	01/03/2023 13:51:49:087
R\$ 41.449,0000	41.431.621/0001-07	01/03/2023 13:51:52:000
R\$ 41.400,0000	12.457.976/0001-77	01/03/2023 13:51:58:703
R\$ 41.390,0000	41.431.621/0001-07	01/03/2023 13:52:02:337
R\$ 41.000,0000	47.060.802/0001-50	01/03/2023 13:52:24:537
R\$ 40.900,0000	12.457.976/0001-77	01/03/2023 13:52:40:007
R\$ 40.000,0000	47.060.802/0001-50	01/03/2023 13:52:53:243
R\$ 53.686,9100	10.732.150/0001-43	01/03/2023 13:53:20:210
R\$ 54.999,9900	20.963.380/0001-77	01/03/2023 13:53:45:453
R\$ 43.900,0000	34.957.137/0001-50	01/03/2023 13:54:55:083
R\$ 39.999,9900	34.957.137/0001-50	01/03/2023 13:55:36:073

R\$ 41.300,0000	41.431.621/0001-07	01/03/2023 13:55:45:577
R\$ 41.200,0000	41.431.621/0001-07	01/03/2023 13:55:51:330
R\$ 41.000,0000	41.431.621/0001-07	01/03/2023 13:55:56:010
R\$ 39.690,0000	47.060.802/0001-50	01/03/2023 13:56:02:720
R\$ 39.680,0000	34.957.137/0001-50	01/03/2023 13:56:19:770
R\$ 40.990,0000	41.431.621/0001-07	01/03/2023 13:56:22:127
R\$ 39.500,0000	47.060.802/0001-50	01/03/2023 13:56:37:507
R\$ 54.990,0000	41.720.898/0001-50	01/03/2023 13:56:47:443
R\$ 54.989,9900	20.963.380/0001-77	01/03/2023 13:57:05:237
R\$ 39.400,0000	34.957.137/0001-50	01/03/2023 13:57:06:470
R\$ 39.200,0000	47.060.802/0001-50	01/03/2023 13:57:11:007
R\$ 39.180,0000	34.957.137/0001-50	01/03/2023 13:57:39:947
R\$ 39.000,0000	47.060.802/0001-50	01/03/2023 13:57:45:597
R\$ 38.990,0000	34.957.137/0001-50	01/03/2023 13:57:49:960
R\$ 38.800,0000	47.060.802/0001-50	01/03/2023 13:58:12:633
R\$ 38.750,0000	34.957.137/0001-50	01/03/2023 13:59:00:797
R\$ 38.500,0000	47.060.802/0001-50	01/03/2023 13:59:16:823
R\$ 38.499,9900	34.957.137/0001-50	01/03/2023 13:59:52:697
R\$ 38.400,0000	47.060.802/0001-50	01/03/2023 14:00:02:023
R\$ 38.390,0000	34.957.137/0001-50	01/03/2023 14:00:15:870

Não existem lances de desempate ME/EPP para o item

Eventos do Item

Evento	Data	Observações
Abertura	01/03/2023 13:45:02	Item aberto para lances.
Encerramento	01/03/2023 14:02:16	Item encerrado para lances.
Encerramento etapa aberta	01/03/2023 14:02:16	Item com etapa aberta encerrada.
Abertura do prazo - Convocação anexo	01/03/2023 14:47:44	Convocado para envio de anexo o fornecedor AGRO DIVISA IMPLEMENTOS AGRICOLAS LTDA, CNPJ/CPF: 34.957.137/0001-50.
Encerramento do prazo - Convocação anexo	01/03/2023 14:52:25	Encerrado o prazo de Convocação de Anexo pelo fornecedor AGRO DIVISA IMPLEMENTOS AGRICOLAS LTDA, CNPJ/CPF: 34.957.137/0001-50.
Aceite de proposta	03/03/2023 07:47:34	Aceite individual da proposta. Fornecedor: AGRO DIVISA IMPLEMENTOS AGRICOLAS LTDA, CNPJ/CPF: 34.957.137/0001-50, pelo melhor lance de R\$ 38.390,0000.
Habilitação de fornecedor	03/03/2023 10:42:43	Habilitação em grupo de propostas. Fornecedor: AGRO DIVISA IMPLEMENTOS AGRICOLAS LTDA - CNPJ/CPF: 34.957.137/0001-50

Não existem intenções de recurso para o item

Item: 12 - Grade niveladora

Propostas Participaram deste item as empresas abaixo relacionadas, com suas respectivas propostas.
 (As propostas com * na frente foram desclassificadas)

CNPJ/CPF	Fornecedor	ME/EPP Equiparada	Declaração ME/EPP	Quantidade	Valor Unit.	Valor Global	Data/Hora Registro
36.929.543/0001-35	TERRAMAQ INSUMOS AGRICOLAS LTDA	Sim	Sim	1	R\$ 33.960,0000	R\$ 33.960,0000	14/02/2023 13:54:40
	Marca: Forte Fabricante: Forte Modelo / Versão: 32x20						
	Descrição Detalhada do Objeto Ofertado: Grade niveladora, com as seguintes especificações mínimas: 32 discos de 20 polegadas recortados, espaçamento entre os discos de 195 mm, largura de corte de 2900 mm. fonte do recurso: convênio 926215-2022 mapa						
	Porte da empresa: ME/EPP						
41.431.621/0001-07	JS MAQUINAS AGRICOLAS LTDA	Sim	Sim	1	R\$ 34.300,0000	R\$ 34.300,0000	13/02/2023 08:58:07
	Marca: BALDAN Fabricante: BALDAN IMPLEMENTOS Modelo / Versão: SP32x22						
	Descrição Detalhada do Objeto Ofertado: GRADE NIVELADORA, COM AS SEGUINTEES ESPECIFICAÇÕES MÍNIMAS: 32 DISCOS DE 20 POLEGADAS RECORTADOS, ESPAÇAMENTO ENTRE OS DISCOS DE 195 MM, LARGURA DE CORTE DE 2900 MM. FONTE DO RECURSO: CONVÊNIO 926215-2022 MAPA.						
	Porte da empresa: ME/EPP						
10.839.707/0001-40	MARCIO MARCELO	Sim	Sim	1	R\$ 34.300,0000	R\$ 34.300,0000	24/02/2023 13:29:55

	ZIMMERMANN LTDA Marca: EHLERT Fabricante: EHLERT Modelo / Versão: GN32x20 Descrição Detalhada do Objeto Ofertado: GRADE NIVELADORA, COM AS SEGUINTEES ESPECIFICAÇÕES MÍNIMAS: 32 DISCOS DE 20 POLEGADAS RECORTADOS, ESPAÇAMENTO ENTRE OS DISCOS DE 195 MM, LARGURA DE CORTE DE 2900 MM. FONTE DO RECURSO: CONVÊNIO 926215-2022 MAPA. Porte da empresa: ME/EPP								
41.389.018/0001-04	TDF NEGOCIOS AGROPECUARIOS LTDA Marca: METALFREITAS Fabricante: METALFREITAS Modelo / Versão: GNH 32x20 Descrição Detalhada do Objeto Ofertado: GRADE NIVELADORA, COM AS SEGUINTEES ESPECIFICAÇÕES: 32 DISCOS DE 20 POLEGADAS RECORTADOS, ESPAÇAMENTO ENTRE OS DISCOS DE 195 MM, LARGURA DE CORTE DE 2900 MM. FONTE DO RECURSO: CONVÊNIO 926215-2022 MAPA. Porte da empresa: ME/EPP	Sim	Sim	1	R\$ 34.300,0000	R\$ 34.300,0000	27/02/2023	14:17:32	
20.963.380/0001-77	AGROPRATA COMERCIO DE EQUIPAMENTOS LTDA. Marca: EQUIVALER Fabricante: EQUIVALER Modelo / Versão: EGNA Descrição Detalhada do Objeto Ofertado: Grade niveladora, com as seguintes especificações mínimas: 32 discos de 20 polegadas recortados, espaçamento entre os discos de 195 mm, largura de corte de 2900 mm. fonte do recurso: convênio 926215-2022 mapa. Porte da empresa: ME/EPP	Sim	Sim	1	R\$ 34.300,0000	R\$ 34.300,0000	28/02/2023	11:34:17	
24.667.053/0001-29	BRUNO IRINEU PEREIRA COMERCIO DE PECAS E MANUTENCAO Marca: IRINEU MPA Fabricante: IRINEU MPA Modelo / Versão: GRDI0032X20 Descrição Detalhada do Objeto Ofertado: GRADE NIVELADORA, 32 DISCOS DE 20 POLEGADAS RECORTADOS, ESPAÇAMENTO ENTRE OS DISCOS DE 195 MM, LARGURA DE CORTE DE 2900 MM, SEM COMANDO COM 12 MESES DE GARANTIA. Porte da empresa: ME/EPP	Sim	Sim	1	R\$ 34.300,0000	R\$ 34.300,0000	28/02/2023	16:13:15	
32.673.663/0001-63	FRANCIS RICARDO ATUATI LTDA Marca: KLR Fabricante: KOHLER Modelo / Versão: GN 32x20 Descrição Detalhada do Objeto Ofertado: GRADE NIVELADORA, COM AS SEGUINTEES ESPECIFICAÇÕES MÍNIMAS: 32 DISCOS DE 20 POLEGADAS RECORTADOS, ESPAÇAMENTO ENTRE OS DISCOS DE 195 MM, LARGURA DE CORTE DE 2900 MM. FONTE DO RECURSO: CONVÊNIO 926215-2022 MAPA. Porte da empresa: ME/EPP	Sim	Sim	1	R\$ 34.300,0000	R\$ 34.300,0000	28/02/2023	16:54:16	
80.577.794/0001-90	NELI TERESINHA DA SILVA - MAQUINAS Marca: FORTE Fabricante: FORTE Modelo / Versão: GNA 32 Descrição Detalhada do Objeto Ofertado: GRADE NIVELADORA, COM AS SEGUINTEES ESPECIFICAÇÕES MÍNIMAS: 32 DISCOS DE 20 POLEGADAS RECORTADOS, ESPAÇAMENTO ENTRE OS DISCOS DE 195 MM, LARGURA DE CORTE DE 2900 MM. FONTE DO RECURSO: CONVÊNIO 926215-2022 MAPA Porte da empresa: ME/EPP	Sim	Sim	1	R\$ 34.300,0000	R\$ 34.300,0000	28/02/2023	16:56:19	
04.991.001/0001-04	FORMAGINI MAQUINAS E EQUIPAMENTOS AGRICOLAS LTDA Marca: FORMAQ Fabricante: FORMAGINI MÁQUINAS E EQUIPAMENTOS AGRÍCOLAS Modelo / Versão: GNAHF Descrição Detalhada do Objeto Ofertado: GRADE NIVELADORA COM 32 DISCOS DE 20" RECORTADOS, ESPAÇAMENTO ENTRE OS DISCOS DE 195MM E LARGURA DE CORTE DE 2900MM. EQUIPAMENTO NOVO COM GARANTIA. Porte da empresa: ME/EPP	Sim	Sim	1	R\$ 34.300,0000	R\$ 34.300,0000	01/03/2023	11:54:29	
18.960.416/0001-17	SCHLICKMANN & ROTTA LTDA Marca: THUROW Fabricante: THUROW Modelo / Versão: THN Descrição Detalhada do Objeto Ofertado: GRADE NIVELADORA, COM AS SEGUINTEES ESPECIFICAÇÕES MÍNIMAS: 32 DISCOS DE 20 POLEGADAS RECORTADOS, ESPAÇAMENTO ENTRE OS DISCOS DE 195 MM, LARGURA DE CORTE DE 2900 MM. FONTE DO RECURSO: CONVÊNIO 926215-2022 MAPA. No preço proposto acima, já estão incluídas todas e quaisquer despesas com frete/transporte/entrega, mão de obra para carga e descarga, seguros,	Sim	Sim	1	R\$ 34.333,0000	R\$ 34.333,0000	28/02/2023	10:37:13	

41.720.898/0001-50	DUTRA & DUTRA COMERCIO DE PECAS E IMPLEMENTOS AGRICOLAS LTDA Marca: Equivaler Fabricante: Equivaler Modelo / Versão: EGNA 32x20x200 Descrição Detalhada do Objeto Ofertado: Grade niveladora, com as seguintes especificações mínimas: 32 discos de 20 polegadas recortados, espaçamento entre os discos de 195 mm, largura de corte de 2900 mm. FONTE DO RECURSO: CONVÊNIO 926215-2022 MAPA Porte da empresa: ME/EPP	Sim	Sim	1	R\$ 34.333,0000	R\$ 34.333,0000	01/03/2023	09:16:18	
47.060.802/0001-50	JULIANA ANDRESSA SCHMITZ LTDA Marca: KLR Fabricante: KLR Modelo / Versão: GNL 32X20 Descrição Detalhada do Objeto Ofertado: GRADE NIVELADORA, COM AS SEGUINTEES ESPECIFICAÇÕES MÍNIMAS: 32 DISCOS DE 20 POLEGADAS RECORTADOS, ESPAÇAMENTO ENTRE OS DISCOS DE 195 MM, LARGURA DE CORTE DE 2900 MM. FONTE DO RECURSO: CONVÊNIO 926215-2022 MAPA Porte da empresa: ME/EPP	Sim	Sim	1	R\$ 34.333,3300	R\$ 34.333,3300	27/02/2023	16:40:32	
92.264.472/0001-70	KOHLER IMPLEMENTOS AGRICOLAS LTDA Marca: klr Fabricante: Kohler Modelo / Versão: GNL 195 32x20-2023- 0 KM Descrição Detalhada do Objeto Ofertado: grade niveladora, com as seguintes especificações mínimas: 32 discos de 20 polegadas recortados, espaçamento entre os discos de 195 mm, largura de corte de 2900 mm. fonte do recurso: convênio 926215-2022 mapa. Porte da empresa: Demais (Diferente de ME/EPP)	Não	Não	1	R\$ 35.000,0000	R\$ 35.000,0000	01/03/2023	07:36:49	
36.374.350/0001-65	DIOGO EMANUEL KUHNS & CIA. LTDA Marca: INDUSTRIAL BECKER Fabricante: INDUSTRIAL BECKER Modelo / Versão: GHA - 2 - 32 x 20" Descrição Detalhada do Objeto Ofertado: Grades Niveladoras GHA - 2 Transporte via hidráulico; Operação em modo arraste com lança; Mancal com 2 rolamentos; Limpadores de dentes; Chassis reforçado; Quantidade de discos: 32; Diâmetro disco (polegada): 20"; Espessura do disco: 20": 3,5mm. Modelo: GHA - 2 - 32 X 20 - 825 Kg Porte da empresa: ME/EPP	Sim	Sim	1	R\$ 43.522,5700	R\$ 43.522,5700	14/02/2023	08:29:17	
21.548.780/0001-89	VSS COMERCIO E SERVICIO LTDA Marca: Equivaler Fabricante: Equivaler Modelo / Versão: EGNA 32x20 Descrição Detalhada do Objeto Ofertado: Grade Niveladora Material: Metal , Quantidade Discos: Mínimo 32 UN, Largura Corte: Aproximadamente 2.550 MM, Profundidade Corte: Mínimo 50 MM, Características Adicionais: Mancais De Rolamento A Óleo , Potência Mínima Requerida Trator: 85 , Tipo Engate: Arrasto , Estrutura: Vigas Tubulares , Diâmetro Disco: Mínimo 20 Pol , Espaçamento: Aproximadamente 170 Porte da empresa: ME/EPP	Sim	Sim	1	R\$ 50.000,0000	R\$ 50.000,0000	14/02/2023	08:08:13	

Lances (Obs: lances com * na frente indicam que foram excluídos)

Valor do Lance	CNPJ/CPF	Data/Hora Registro
R\$ 50.000,0000	21.548.780/0001-89	01/03/2023 13:30:00:327
R\$ 43.522,5700	36.374.350/0001-65	01/03/2023 13:30:00:327
R\$ 35.000,0000	92.264.472/0001-70	01/03/2023 13:30:00:327
R\$ 34.333,3300	47.060.802/0001-50	01/03/2023 13:30:00:327
R\$ 34.333,0000	18.960.416/0001-17	01/03/2023 13:30:00:327
R\$ 34.333,0000	41.720.898/0001-50	01/03/2023 13:30:00:327
R\$ 34.300,0000	04.991.001/0001-04	01/03/2023 13:30:00:327
R\$ 34.300,0000	20.963.380/0001-77	01/03/2023 13:30:00:327
R\$ 34.300,0000	24.667.053/0001-29	01/03/2023 13:30:00:327
R\$ 34.300,0000	32.673.663/0001-63	01/03/2023 13:30:00:327
R\$ 34.300,0000	80.577.794/0001-90	01/03/2023 13:30:00:327
R\$ 34.300,0000	10.839.707/0001-40	01/03/2023 13:30:00:327
R\$ 34.300,0000	41.431.621/0001-07	01/03/2023 13:30:00:327
R\$ 34.300,0000	41.389.018/0001-04	01/03/2023 13:30:00:327

R\$ 33.960,0000	36.929.543/0001-35	01/03/2023 13:30:00:327
R\$ 30.000,0000	24.667.053/0001-29	01/03/2023 13:50:08:613
R\$ 28.000,0000	04.991.001/0001-04	01/03/2023 13:50:22:303
R\$ 32.793,0000	41.720.898/0001-50	01/03/2023 13:50:23:543
R\$ 27.500,0000	18.960.416/0001-17	01/03/2023 13:51:01:387
R\$ 27.900,0000	80.577.794/0001-90	01/03/2023 13:51:01:490
R\$ 27.400,0000	80.577.794/0001-90	01/03/2023 13:51:05:543
R\$ 26.000,0000	24.667.053/0001-29	01/03/2023 13:51:39:930
R\$ 25.000,0000	47.060.802/0001-50	01/03/2023 13:52:31:310
R\$ 24.000,0000	24.667.053/0001-29	01/03/2023 13:52:53:063
R\$ 24.345,0000	92.264.472/0001-70	01/03/2023 13:56:16:977
R\$ 33.959,9900	36.374.350/0001-65	01/03/2023 13:57:57:310
R\$ 23.990,0000	92.264.472/0001-70	01/03/2023 13:58:09:100
R\$ 23.950,0000	24.667.053/0001-29	01/03/2023 13:58:21:390
R\$ 32.792,9900	20.963.380/0001-77	01/03/2023 13:58:42:710
R\$ 23.940,0000	92.264.472/0001-70	01/03/2023 13:59:29:047
R\$ 23.930,0000	24.667.053/0001-29	01/03/2023 13:59:38:767
R\$ 23.920,0000	92.264.472/0001-70	01/03/2023 14:00:54:977
R\$ 23.910,0000	24.667.053/0001-29	01/03/2023 14:01:04:693
R\$ 23.890,0000	92.264.472/0001-70	01/03/2023 14:01:37:193
R\$ 23.880,0000	24.667.053/0001-29	01/03/2023 14:01:53:417
R\$ 23.870,0000	92.264.472/0001-70	01/03/2023 14:02:20:110
R\$ 23.860,0000	24.667.053/0001-29	01/03/2023 14:02:30:147
R\$ 23.840,0000	92.264.472/0001-70	01/03/2023 14:03:06:107
R\$ 23.830,0000	24.667.053/0001-29	01/03/2023 14:03:15:207
R\$ 23.800,0000	92.264.472/0001-70	01/03/2023 14:04:00:150
R\$ 23.790,0000	24.667.053/0001-29	01/03/2023 14:04:08:807
R\$ 23.780,0000	92.264.472/0001-70	01/03/2023 14:04:29:073
R\$ 23.770,0000	24.667.053/0001-29	01/03/2023 14:04:39:520
R\$ 23.750,0000	92.264.472/0001-70	01/03/2023 14:05:21:170
R\$ 23.740,0000	24.667.053/0001-29	01/03/2023 14:05:44:297
R\$ 22.500,0000	92.264.472/0001-70	01/03/2023 14:06:41:587
R\$ 22.490,0000	24.667.053/0001-29	01/03/2023 14:06:53:187
R\$ 21.400,0000	92.264.472/0001-70	01/03/2023 14:07:26:503
R\$ 21.390,0000	24.667.053/0001-29	01/03/2023 14:07:35:123
R\$ 20.350,0000	92.264.472/0001-70	01/03/2023 14:07:47:343
R\$ 20.340,0000	24.667.053/0001-29	01/03/2023 14:08:01:643

Não existem lances de desempate ME/EPP para o item

Eventos do Item

Evento	Data	Observações
Abertura	01/03/2023 13:49:43	Item aberto para lances.
Encerramento etapa aberta	01/03/2023 14:10:02	Item com etapa aberta encerrada.
Sorteio eletrônico	01/03/2023 14:10:02	Item teve empate real para o valor 34.300,0000. Procedeu-se o sorteio eletrônico entre os fornecedores com propostas empatadas.
Encerramento	01/03/2023 14:10:02	Item encerrado para lances.
Abertura do prazo - Convocação anexo	01/03/2023 14:48:10	Convocado para envio de anexo o fornecedor BRUNO IRINEU PEREIRA COMERCIO DE PECAS E MANUTENCAO, CNPJ/CPF: 24.667.053/0001-29.
Abertura do prazo - Convocação anexo	01/03/2023 14:48:12	Convocado para envio de anexo o fornecedor BRUNO IRINEU PEREIRA COMERCIO DE PECAS E MANUTENCAO, CNPJ/CPF: 24.667.053/0001-29.
Abertura do prazo - Convocação anexo	01/03/2023 14:48:13	Convocado para envio de anexo o fornecedor BRUNO IRINEU PEREIRA COMERCIO DE PECAS E MANUTENCAO, CNPJ/CPF: 24.667.053/0001-29.
Abertura do prazo - Convocação anexo	01/03/2023 14:48:14	Convocado para envio de anexo o fornecedor BRUNO IRINEU PEREIRA COMERCIO DE PECAS E MANUTENCAO, CNPJ/CPF: 24.667.053/0001-29.
Encerramento do prazo - Convocação anexo	01/03/2023 14:55:37	Encerrado o prazo de Convocação de Anexo pelo fornecedor BRUNO IRINEU PEREIRA COMERCIO DE PECAS E MANUTENCAO, CNPJ/CPF: 24.667.053/0001-29.
Aceite de proposta	02/03/2023 17:28:16	Aceite individual da proposta. Fornecedor: BRUNO IRINEU PEREIRA COMERCIO DE PECAS E MANUTENCAO, CNPJ/CPF: 24.667.053/0001-29, pelo melhor lance de R\$ 20.340,0000.

Habilitação de fornecedor 03/03/2023 10:42:43 Habilitação em grupo de propostas. Fornecedor: BRUNO IRINEU PEREIRA COMERCIO DE PECAS E MANUTENCAO - CNPJ/CPF: 24.667.053/0001-29

Não existem intenções de recurso para o item

Item: 13 - Retroscavadeira

Propostas Participaram deste item as empresas abaixo relacionadas, com suas respectivas propostas. (As propostas com * na frente foram desclassificadas)

CNPJ/CPF	Fornecedor	ME/EPP Equiparada	Declaração ME/EPP	Quantidade	Valor Unit.	Valor Global	Data/Hora Registro
34.131.546/0001-01	CAROLINE HANNEMANN LTDA Marca: XCMG Fabricante: XCMG Modelo / Versão: XC870BR-1	Sim	Sim	1	R\$ 469.000,0000	R\$ 469.000,0000	28/02/2023 16:11:04
29.644.666/0001-64	VENEZA EQUIPAMENTOS SUL COMERCIO LTDA Marca: JOHN DEERE Fabricante: JOHN DEERE BRASIL LTDA Modelo / Versão: 310L	Não	Não	1	R\$ 469.180,0000	R\$ 469.180,0000	28/02/2023 18:15:45
05.063.653/0010-24	ENGEPECAS EQUIPAMENTOS LTDA. Marca: JCB Fabricante: JCB BRASIL Modelo / Versão: 3CX	Não	Não	1	R\$ 469.186,5000	R\$ 469.186,5000	28/02/2023 11:10:26

Descrição Detalhada do Objeto Ofertado: RETROSCAVADEIRA DE FABRICAÇÃO NACIONAL; NOVA, ZERO HORA, MOTOR A DIESEL DE 4 CILINDROS, TURBO ALIMENTADO, COM POTÊNCIA DE 97 HP; PADRÕES EMISSÃO DE GASES MAR-1 E OU TIER 3, TRACÇÃO 4X4, CABINE FECHADA COM AR CONDICIONADO, FREIOS A DISCOS BANHADOS A ÓLEO, PESO OPERACIONAL DE 7.600 KG, CAPACIDADE DE CAÇAMBA DE 1,00 M³, CAPACIDADE DE CAÇAMBA TRASEIRA DE 31" DE 0,30 M³, PNEUS NOVOS, TANQUE DE COMBUSTÍVEL CAPACIDADE DE 166 LITROS, FARÓIS DIANTEIROS E TRASEIROS. FONTE DO RECURSO: CONVÊNIO 910548/2021 MDR

Porte da empresa: ME/EPP

Descrição Detalhada do Objeto Ofertado: RETROSCAVADEIRA DE FABRICAÇÃO NACIONAL; NOVA, ZERO HORA, MOTOR A DIESEL DE 4 CILINDROS, TURBO ALIMENTADO, COM POTÊNCIA DE 86 HP; PADRÕES EMISSÃO DE GASES MAR-1 E TIER 3, TRACÇÃO 4 X 4, CABINE FECHADA COM ARCONDICIONADO, FREIOS A DISCOS BANHADOS A ÓLEO, PESO OPERACIONAL DE 7.650 KG, CAPACIDADE DE CAÇAMBA DE 0,96 M³, CAPACIDADE DE CAÇAMBA TRASEIRA DE 30" DE 0,28 M³, PNEUS NOVOS, TANQUE DE COMBUSTÍVEL CAPACIDADE DE 155,20 LITROS, FARÓIS DIANTEIROS E TRASEIROS. FONTE DO RECURSO: CONVÊNIO 910548/2021 MDR

Porte da empresa: Demais (Diferente de ME/EPP)

Descrição Detalhada do Objeto Ofertado: RETROSCAVADEIRA DE FABRICAÇÃO NACIONAL JCB, MODELO 3CX; NOVA, ZERO HORA, MOTOR A DIESEL DE 4 CILINDROS, TURBO ALIMENTADO, COM POTÊNCIA DE 92 HP; PADRÕES EMISSÃO DE GASES MAR-1 E OU TIER 3, TRACÇÃO 4X4, CABINE FECHADA COM AR-CONDICIONADO, FREIOS A DISCOS BANHADOS A ÓLEO, PESO OPERACIONAL DE 7.580 KG, CAPACIDADE DE CAÇAMBA DE 1,1 M³, CAPACIDADE DE CAÇAMBA TRASEIRA DE 32" DE 0,26 M³, PNEUS NOVOS, TANQUE DE COMBUSTÍVEL CAPACIDADE DE 150 LITROS, FARÓIS DIANTEIROS E TRASEIROS. FONTE DO RECURSO: CONVÊNIO 910548/2021 MDR

Porte da empresa: Demais (Diferente de ME/EPP)

Lances (Obs: lances com * na frente indicam que foram excluídos)

Valor do Lance	CNPJ/CPF	Data/Hora Registro
R\$ 469.186,5000	05.063.653/0010-24	01/03/2023 13:30:00:327
R\$ 469.180,0000	29.644.666/0001-64	01/03/2023 13:30:00:327
R\$ 469.000,0000	34.131.546/0001-01	01/03/2023 13:30:00:327
R\$ 468.900,0000	29.644.666/0001-64	01/03/2023 13:54:04:373
R\$ 468.800,0000	05.063.653/0010-24	01/03/2023 13:54:20:613
R\$ 468.700,0000	29.644.666/0001-64	01/03/2023 13:54:29:353
R\$ 468.500,0000	05.063.653/0010-24	01/03/2023 13:54:37:123
R\$ 468.400,0000	29.644.666/0001-64	01/03/2023 13:54:43:670
R\$ 468.300,0000	05.063.653/0010-24	01/03/2023 13:54:54:010
R\$ 468.200,0000	29.644.666/0001-64	01/03/2023 13:55:01:060
R\$ 468.000,0000	05.063.653/0010-24	01/03/2023 13:55:03:550
R\$ 467.900,0000	29.644.666/0001-64	01/03/2023 13:55:16:293
R\$ 467.800,0000	05.063.653/0010-24	01/03/2023 13:55:20:933
R\$ 467.700,0000	29.644.666/0001-64	01/03/2023 13:55:30:333
R\$ 466.000,0000	05.063.653/0010-24	01/03/2023 13:55:36:000
R\$ 465.900,0000	29.644.666/0001-64	01/03/2023 13:55:48:393
R\$ 465.800,0000	05.063.653/0010-24	01/03/2023 13:55:53:323
R\$ 465.700,0000	29.644.666/0001-64	01/03/2023 13:56:05:877
R\$ 465.600,0000	05.063.653/0010-24	01/03/2023 13:56:10:213
R\$ 465.500,0000	29.644.666/0001-64	01/03/2023 13:56:28:523

R\$ 465.400,0000	05.063.653/0010-24	01/03/2023 13:56:36:377
R\$ 465.300,0000	29.644.666/0001-64	01/03/2023 13:57:41:820
R\$ 465.200,0000	05.063.653/0010-24	01/03/2023 13:57:46:083
R\$ 465.100,0000	29.644.666/0001-64	01/03/2023 13:58:08:320
R\$ 465.000,0000	05.063.653/0010-24	01/03/2023 13:58:23:250
R\$ 459.800,0000	34.131.546/0001-01	01/03/2023 13:58:41:560
R\$ 458.000,0000	05.063.653/0010-24	01/03/2023 13:59:12:607
R\$ 459.700,0000	29.644.666/0001-64	01/03/2023 13:59:15:007
R\$ 455.000,0000	34.131.546/0001-01	01/03/2023 13:59:26:407
R\$ 454.900,0000	29.644.666/0001-64	01/03/2023 13:59:36:543
R\$ 454.800,0000	05.063.653/0010-24	01/03/2023 13:59:41:203
R\$ 454.700,0000	29.644.666/0001-64	01/03/2023 13:59:50:103
R\$ 449.000,0000	34.131.546/0001-01	01/03/2023 13:59:50:493
R\$ 448.000,0000	05.063.653/0010-24	01/03/2023 13:59:56:180
R\$ 447.900,0000	29.644.666/0001-64	01/03/2023 14:00:04:603
R\$ 440.000,0000	34.131.546/0001-01	01/03/2023 14:00:08:683
R\$ 447.800,0000	05.063.653/0010-24	01/03/2023 14:00:08:920
R\$ 439.900,0000	29.644.666/0001-64	01/03/2023 14:00:15:013
R\$ 439.500,0000	05.063.653/0010-24	01/03/2023 14:00:20:083
R\$ 420.000,0000	34.131.546/0001-01	01/03/2023 14:00:23:747
R\$ 419.500,0000	05.063.653/0010-24	01/03/2023 14:00:31:277
R\$ 410.000,0000	34.131.546/0001-01	01/03/2023 14:00:39:990
R\$ 409.000,0000	05.063.653/0010-24	01/03/2023 14:00:44:990
R\$ 400.000,0000	34.131.546/0001-01	01/03/2023 14:00:51:433
R\$ 399.000,0000	05.063.653/0010-24	01/03/2023 14:01:15:187
R\$ 398.000,0000	34.131.546/0001-01	01/03/2023 14:02:32:213
R\$ 397.900,0000	05.063.653/0010-24	01/03/2023 14:02:43:000
R\$ 395.000,0000	34.131.546/0001-01	01/03/2023 14:04:35:580
R\$ 394.800,0000	05.063.653/0010-24	01/03/2023 14:04:42:767

Desempate de Lances ME/EPP

CPF/CNPJ	Data/Hora Inicial Desempate	Data/Hora Final Desempate	Situação do Lance	Valor do Lance
34.131.546/0001-01	01/03/2023 14:06:43:063	01/03/2023 14:07:11:583	Fornecedor enviou lance	R\$ 394.500,0000

Eventos do Item

Evento	Data	Observações
Abertura	01/03/2023 13:53:52	Item aberto para lances.
Encerramento etapa aberta	01/03/2023 14:06:43	Item com etapa aberta encerrada.
Desempate - Início do desempate	01/03/2023 14:06:43	Item está em 1º desempate Me/Epp, aguardando lance.
Desempate - Encerramento do desempate	01/03/2023 14:07:11	O item teve o 1º desempate Me/Epp encerrado. O fornecedor CAROLINE HANNEMANN LTDA, CPF/CNPJ: 34.131.546/0001-01 enviou um lance no valor de R\$ 394.500,0000.
Encerramento	01/03/2023 14:07:11	Item encerrado para lances.
Abertura do prazo - Convocação anexo	01/03/2023 14:49:45	Convocado para envio de anexo o fornecedor CAROLINE HANNEMANN LTDA, CNPJ/CPF: 34.131.546/0001-01.
Encerramento do prazo - Convocação anexo	01/03/2023 15:00:07	Encerrado o prazo de Convocação de Anexo pelo fornecedor CAROLINE HANNEMANN LTDA, CNPJ/CPF: 34.131.546/0001-01.
Aceite de proposta	03/03/2023 08:21:00	Aceite individual da proposta. Fornecedor: CAROLINE HANNEMANN LTDA, CNPJ/CPF: 34.131.546/0001-01, pelo melhor lance de R\$ 394.500,0000.
Habilitação de fornecedor	03/03/2023 10:42:43	Habilitação em grupo de propostas. Fornecedor: CAROLINE HANNEMANN LTDA - CNPJ/CPF: 34.131.546/0001-01
Registro de intenção de recurso	03/03/2023 11:16:49	Registro de Intenção de Recurso. Fornecedor: VENEZA EQUIPAMENTOS SUL COMERCIO LTDA CNPJ/CPF: 29644666000164. Motivo: Manifesto intenção de recurso referente ao proponente vencedora do certame por não ter seguido corretamente o que se pede em edital nos seu fundamento legal no artigo 41, da Lei 8.666
Recusa de intenção de recurso	03/03/2023 13:53:32	Intenção de recurso rejeitada. Fornecedor: VENEZA EQUIPAMENTOS SUL COMERCIO LTDA, CNPJ/CPF: 29644666000164. Motivo: O MODELO OFERTADO É Retroescavadeira XCB70BR-1, CONFORME ANÁLISE FUNCIONÁRIO TÉCNICO NESTA ÁREA, CONFIRMA ESTAR DE ACORDO COM AS ESPECIFICAÇÕES SOLICITADAS NO EDITAL

Intenções de Recurso para o Item

CNPJ/CPF	Data/Hora do Recurso	Data/Hora Admissibilidade	Situação
29.644.666/0001-64	03/03/2023 11:16	03/03/2023 13:53	Recusado

Motivo Intenção: Manifesto intenção de recurso referente ao proponente vencedora do certame por não ter seguido corretamente o que se pede em edital nos seu fundamento legal no artigo 41, da Lei 8.666/93, referente especificação do equipamento da XCMG E DA JCB no quesito freios, radiador e contrapeso. Além disso apresentaram documentos de habilitação vencidos. Demais esclarecimento com detalhes estaremos enviando junto ao recurso na íntegra que será apresentado.

Motivo Aceite ou Recusa: O MODELO OFERTADO É Retroescavadeira XCB70BR-1, CONFORME ANÁLISE FUNCIONÁRIO TÉCNICO NESTA ÁREA, CONFIRMA ESTAR DE ACORDO COM AS ESPECIFICAÇÕES SOLICITADAS NO EDITAL

Item: 14 - Equipamentos agrícola - peças / acessórios

Propostas Participaram deste item as empresas abaixo relacionadas, com suas respectivas propostas. (As propostas com * na frente foram desclassificadas)

CNPJ/CPF	Fornecedor	ME/EPP Equiparada	Declaração ME/EPP	Quantidade	Valor Unit.	Valor Global	Data/Hora Registro
36.929.543/0001-35	TERRAMAQ INSUMOS AGRICOLAS LTDA	Sim	Sim	1	R\$ 13.690,0000	R\$ 13.690,0000	14/02/2023 13:54:40
<p>Marca: Folmaq Fabricante: Folmaq Modelo / Versão: ASDF 5BF Descrição Detalhada do Objeto Ofertado: Roçadeira agrícola - Arado subsolador tubular hidráulico modelo sem mola com 05 hastes, com a finalidade de eliminar camadas compactadas do solo provocadas pelo transporte de máquinas pesadas no terreno. função de evitar que essas camadas compactadas causem erosão ao solo e assim aumentar a infiltração de água no solo facilitando o crescimento das raízes que necessitam de umidade para se desenvolver. equipamento de alta resistência, fácil, manuseio e de maior rendimento. fonte do recurso: transferência especial min. econ. D9032021-010379. Porte da empresa: ME/EPP</p>							
92.264.472/0001-70	KOHLER IMPLEMENTOS AGRICOLAS LTDA	Não	Não	1	R\$ 15.000,0000	R\$ 15.000,0000	01/03/2023 07:36:49
<p>Marca: klr Fabricante: Kohler Modelo / Versão: ASSAL- ANO 2023- 0 KM Descrição Detalhada do Objeto Ofertado: arado subsolador tubular hidráulico modelo sem mola com 05 hastes, com a finalidade de eliminar camadas compactadas do solo provocadas pelo transporte de máquinas pesadas no terreno. função de evitar que essas camadas compactadas causem erosão ao solo e assim aumentar a infiltração de água no solo facilitando o crescimento das raízes que necessitam de umidade para se desenvolver. equipamento de alta resistência, fácil, manuseio e de maior rendimento. fonte do recurso: transferência especial min. econ. 09032021- 010379. Porte da empresa: Demais (Diferente de ME/EPP)</p>							
34.026.911/0001-00	AMANDA A. DE ALMEIDA IMPLEMENTOS AGRICOLAS	Sim	Não	1	R\$ 16.500,0000	R\$ 16.500,0000	28/02/2023 15:22:44
<p>Marca: PROPRIA Fabricante: ALMEIDA EQUIPAMENTOS Modelo / Versão: SBSAL 5x5 Descrição Detalhada do Objeto Ofertado: ARADO SUBSOLADOR TUBULAR HIDRÁULICO MODELO SEM MOLA COM 05 HASTES, COM A FINALIDADE DE ELIMINAR CAMADAS COM PACTADAS DO SOLO PROVOCADAS PELO TRANSPORTE DE MÁQUINAS PESADAS NO TERRENO. FUNÇÃO DE EVITAR QUE ESSAS CAMADAS COMPACTADAS CAUSEM EROSIÃO AO SOLO E ASSIM AUMENTAR A INFILTRAÇÃO DE ÁGUA NO SOLO FACILITANDO O CRESCIMENTO DAS RAÍZES QUE NECESSITAM DE UMIDADE PARA SE DESENVOLVER. EQUIPAM. DE ALTA RESISTÊNCIA, FÁCIL, MANUSEIO E DE MAIOR RENDIMENTO. Porte da empresa: ME/EPP</p>							
04.991.001/0001-04	FORMAGINI MÁQUINAS E EQUIPAMENTOS AGRICOLAS LTDA	Sim	Sim	1	R\$ 16.750,0000	R\$ 16.750,0000	01/03/2023 11:54:30
<p>Marca: FORMAQ Fabricante: FORMAGINI MÁQUINAS E EQUIPAMENTOS AGRÍCOLAS Modelo / Versão: ASTF5 Descrição Detalhada do Objeto Ofertado: ARADO SUBSOLADOR TUBULAR, COM CINCO HASTE. ACOPLADOR NOS 3 PONTOS DO HIDRAULICO, MODELO SEM MOLAS. COM A FINALIDADE DE ELIMINAR CAMADAS COMPACTAS DO SOLO. EQUIPAMENTO DE ALTA RESISTÊNCIA, NOVO COM GARANTIA. Porte da empresa: ME/EPP</p>							
41.431.621/0001-07	J5 MAQUINAS AGRICOLAS LTDA	Sim	Sim	1	R\$ 16.800,0000	R\$ 16.800,0000	13/02/2023 08:58:07
<p>Marca: BRASIMP Fabricante: BRASIMP IMPLEMENTOS Modelo / Versão: BAS5HA Descrição Detalhada do Objeto Ofertado: ROÇADEIRA AGRÍCOLA - ARADO SUBSOLADOR TUBULAR</p>							

070732

HIDRÁULICO MODELO SEM MOLA COM 05 HASTES, COM A FINALIDADE DE ELIMINAR CAMADAS COM PACTADAS DO SOLO PROVOCADAS PELO TRANSPORTE DE MÁQUINAS PESADAS NO TERRENO. FUNÇÃO DE EVITAR QUE ESSAS CAMADAS COMPACTADAS CAUSEM EROSIÃO AO SOLO E ASSIM AUMENTAR A INFILTRAÇÃO DE ÁGUA NO SOLO FACILITANDO O CRESCIMENTO DAS RAÍZES QUE NECESSITAM DE UMIDADE PARA SE DESENVOLVER. EQUIPAMENTO DE ALTA RESISTÊNCIA, FÁCIL, MANUSEIO E DE MAIOR RENDIMENTO. FONTE DO RECURSO: TRANSFERÊNCIA ESPECIAL MIN. ECON. 09032021-010379.

Porte da empresa: ME/EPP

20.963.380/0001-77 AGROPRATA Sim Sim 1 R\$ 16.800,0000 R\$ 16.800,0000 28/02/2023 11:34:17
COMERCIO DE EQUIPAMENTOS LTDA.

Marca: ALGOR
Fabricante: ALGOR
Modelo / Versão: AAS5

Descrição Detalhada do Objeto Ofertado: Roçadeira agrícola - arado subsolador tubular hidráulico modelo sem mola com 05 hastes, com a finalidade de eliminar camadas com pactadas do solo provocadas pelo transporte de máquinas pesadas no terreno. função de evitar que essas camadas compactadas causem erosão ao solo e assim aumentar a infiltração de água no solo facilitando o crescimento das raízes que necessitam de umidade para se desenvolver. equipamento de alta resistência, fácil, manuseio e de maior rendimento. fonte do recurso: transferência especial min. econ. 09032021-010379.

Porte da empresa: ME/EPP

34.124.663/0001-30 ALBANI MATTE Sim Sim 1 R\$ 16.800,0000 R\$ 16.800,0000 28/02/2023 13:55:18
INDUSTRIA DE MAQUINAS AGRICOLAS LTDA

Marca: Albani Matté
Fabricante: ALBANI MATTÉ INDÚSTRIA DE MÁQUINAS AGRÍCOLAS LTDA
Modelo / Versão: SAM - 5H

Descrição Detalhada do Objeto Ofertado: ARADO SUBSOLADOR TUBULAR HIDRÁULICO MODELO SEM MOLA COM 05 HASTES, COM A FINALIDADE DE ELIMINAR CAMADAS COM PACTADAS DO SOLO PROVOCADAS PELO TRANSPORTE DE MÁQUINAS PESADAS NO TERRENO. FUNÇÃO DE EVITAR QUE ESSAS CAMADAS COMPACTADAS CAUSEM EROSIÃO AO SOLO E ASSIM AUMENTAR A INFILTRAÇÃO DE ÁGUA NO SOLO FACILITANDO O CRESCIMENTO DAS RAÍZES QUE NECESSITAM DE UMIDADE PARA SE DESENVOLVER. EQUIPAMENTO DE ALTA RESISTÊNCIA, FÁCIL, MANUSEIO E DE MAIOR RENDIMENTO. FONTE DO RECURSO: TRANSFERÊNCIA ESPECIAL MIN. ECON. 09032021-010379.

Porte da empresa: ME/EPP

80.577.794/0001-90 NELI Sim Sim 1 R\$ 16.800,0000 R\$ 16.800,0000 28/02/2023 16:56:19
TERESINHA DA SILVA - MAQUINAS

Marca: FORTE
Fabricante: FORTE
Modelo / Versão: AR 5

Descrição Detalhada do Objeto Ofertado: ARADO SUBSOLADOR TUBULAR HIDRÁULICO MODELO SEM MOLA COM 05 HASTES, COM A FINALIDADE DE ELIMINAR CAMADAS COM PACTADAS DO SOLO PROVOCADAS PELO TRANSPORTE DE MÁQUINAS PESADAS NO TERRENO. FUNÇÃO DE EVITAR QUE ESSAS CAMADAS COMPACTADAS CAUSEM EROSIÃO AO SOLO E ASSIM AUMENTAR A INFILTRAÇÃO DE ÁGUA NO SOLO FACILITANDO O CRESCIMENTO DAS RAÍZES QUE NECESSITAM DE UMIDADE PARA SE DESENVOLVER. EQUIPAMENTO DE ALTA RESISTÊNCIA, FÁCIL, MANUSEIO E DE MAIOR RENDIMENTO. FONTE DO RECURSO: TRANSFERÊNCIA ESPECIAL MIN. ECON. 09032021-010379.

Porte da empresa: ME/EPP

24.667.053/0001-29 BRUNO IRINEU Sim Sim 1 R\$ 16.800,0000 R\$ 16.800,0000 01/03/2023 11:06:09
PEREIRA COMERCIO DE PECAS E MANUTENCAO

Marca: IRINEU MPA
Fabricante: IRINEU MPA
Modelo / Versão: ASTUBHIS

Descrição Detalhada do Objeto Ofertado: ARADO SUBSOLADOR TUBULAR HIDRÁULICO MODELO SEM MOLA COM 05 HASTES, COM A FINALIDADE DE ELIMINAR CAMADAS COM PACTADAS DO SOLO PROVOCADAS PELO TRANSPORTE DE MÁQUINAS PESADAS NO TERRENO. FUNÇÃO DE EVITAR QUE ESSAS CAMADAS COMPACTADAS CAUSEM EROSIÃO AO SOLO E ASSIM AUMENTAR A INFILTRAÇÃO DE ÁGUA NO SOLO FACILITANDO O CRESCIMENTO DAS RAÍZES QUE NECESSITAM DE UMIDADE PARA SE DESENVOLVER. EQUIPAMENTO DE ALTA RESISTÊNCIA, FÁCIL, MANUSEIO E DE MAIOR RENDIMENTO. FONTE DO RECURSO: TRANSFERÊNCIA ESPECIAL MIN. ECON. 09032021-010379.

Porte da empresa: ME/EPP

47.060.802/0001-50 JULIANA Sim Sim 1 R\$ 16.804,0100 R\$ 16.804,0100 27/02/2023 16:40:32
ANDRESSA SCHMITZ LTDA

Marca: BUDNY
Fabricante: BUDNY
Modelo / Versão: ASB 5H

Descrição Detalhada do Objeto Ofertado: ROÇADEIRA AGRÍCOLA - ARADO SUBSOLADOR TUBULAR HIDRÁULICO MODELO SEM MOLA COM 05 HASTES, COM A FINALIDADE DE ELIMINAR CAMADAS COM PACTADAS DO SOLO PROVOCADAS PELO TRANSPORTE DE MÁQUINAS PESADAS NO TERRENO. FUNÇÃO DE EVITAR QUE ESSAS CAMADAS COMPACTADAS CAUSEM EROSIÃO AO SOLO E ASSIM AUMENTAR A INFILTRAÇÃO DE ÁGUA NO SOLO FACILITANDO O CRESCIMENTO DAS RAÍZES QUE NECESSITAM DE UMIDADE PARA SE DESENVOLVER. EQUIPAMENTO DE ALTA RESISTÊNCIA, FÁCIL, MANUSEIO E DE MAIOR RENDIMENTO. FONTE DO RECURSO: TRANSFERÊNCIA ESPECIAL MIN. ECON. 09032021-010379.

Porte da empresa: ME/EPP

36.374.350/0001-65 DIOGO Sim Sim 1 R\$ 18.035,6800 R\$ 18.035,6800 14/02/2023 08:29:17
EMANUEL KUHN

& CIA. LTDA

Marca: INDUSTRIAL BECKER
Fabricante: INDUSTRIAL BECKER
Modelo / Versão: ASM-5 - 1,60

Descrição Detalhada do Objeto Ofertado: Arado subsolador sem disco médio ASM-5 - 1,60 5 garras; Langura de corte: 1,60 m; Garra com altura de 65 cm (médio); Fixação das garras com chapinha e 4 parafusos ou com pino de segurança; Peso: 260 Kg; Opções de cores: Vermelho, Amarelo, Verde ou Azul.

Porte da empresa: ME/EPP

21.548.780/0001-89 VSS COMERCIO Sim Sim 1 R\$ 200.000,0000 R\$ 200.000,0000 14/02/2023 08:08:13
E SERVICIO LTDA

Marca: Ipacol
Fabricante: Ipacol
Modelo / Versão: EFA 5.0
Descrição Detalhada do Objeto Ofertado: Subsolador 5 Hastes
Porte da empresa: ME/EPP

Lances (Obs: lances com * na frente indicam que foram excluídos)

Valor do Lance	CNPJ/CPF	Data/Hora Registro
R\$ 200.000,0000	21.548.780/0001-89	01/03/2023 13:30:00:327
R\$ 18.035,6800	36.374.350/0001-65	01/03/2023 13:30:00:327
R\$ 16.804,0100	47.060.802/0001-50	01/03/2023 13:30:00:327
R\$ 16.800,0000	34.124.663/0001-30	01/03/2023 13:30:00:327
R\$ 16.800,0000	20.963.380/0001-77	01/03/2023 13:30:00:327
R\$ 16.800,0000	80.577.794/0001-90	01/03/2023 13:30:00:327
R\$ 16.800,0000	24.667.053/0001-29	01/03/2023 13:30:00:327
R\$ 16.800,0000	41.431.621/0001-07	01/03/2023 13:30:00:327
R\$ 16.750,0000	04.991.001/0001-04	01/03/2023 13:30:00:327
R\$ 16.500,0000	34.026.911/0001-00	01/03/2023 13:30:00:327
R\$ 15.000,0000	92.264.472/0001-70	01/03/2023 13:30:00:327
R\$ 13.690,0000	36.929.543/0001-35	01/03/2023 13:30:00:327
R\$ 13.000,0000	47.060.802/0001-50	01/03/2023 13:55:21:443
R\$ 12.000,0000	34.026.911/0001-00	01/03/2023 13:55:28:100
R\$ 11.900,0000	80.577.794/0001-90	01/03/2023 13:55:40:743
R\$ 11.000,0000	47.060.802/0001-50	01/03/2023 13:55:54:767
R\$ 11.500,0000	34.026.911/0001-00	01/03/2023 13:55:54:910
R\$ 10.300,0000	34.026.911/0001-00	01/03/2023 13:56:01:370
R\$ 10.000,0000	47.060.802/0001-50	01/03/2023 13:56:10:143
R\$ 9.000,0000	24.667.053/0001-29	01/03/2023 13:56:29:270
R\$ 8.000,0000	47.060.802/0001-50	01/03/2023 13:56:54:210
R\$ 7.900,0000	24.667.053/0001-29	01/03/2023 13:57:05:757
R\$ 7.500,0000	47.060.802/0001-50	01/03/2023 13:57:16:823
R\$ 7.300,0000	24.667.053/0001-29	01/03/2023 13:57:52:520
R\$ 6.000,0000	92.264.472/0001-70	01/03/2023 13:57:56:890
R\$ 5.500,0000	47.060.802/0001-50	01/03/2023 13:58:03:527
R\$ 6.500,0000	80.577.794/0001-90	01/03/2023 13:58:33:607
R\$ 5.200,0000	92.264.472/0001-70	01/03/2023 14:02:06:637
R\$ 16.749,9900	36.374.350/0001-65	01/03/2023 14:03:23:407
R\$ 6.499,9900	20.963.380/0001-77	01/03/2023 14:03:47:930
R\$ 5.450,0000	34.124.663/0001-30	01/03/2023 14:04:40:527
R\$ 5.000,0000	92.264.472/0001-70	01/03/2023 14:05:04:167

Não existem lances de desempate ME/EPP para o item

Eventos do Item

Evento	Data	Observações
Abertura	01/03/2023 13:55:09	Item aberto para lances.
Encerramento	01/03/2023 14:07:05	Item encerrado para lances.
Encerramento etapa aberta	01/03/2023 14:07:05	Item com etapa aberta encerrada.
Abertura do prazo - Convocação anexo	01/03/2023 14:49:23	Convocado para envio de anexo o fornecedor KOHLER IMPLEMENTOS AGRICOLAS LTDA, CNPJ/CPF: 92.264.472/0001-70.
Encerramento do prazo - Convocação anexo	01/03/2023 14:58:14	Encerrado o prazo de Convocação de Anexo pelo fornecedor KOHLER IMPLEMENTOS AGRICOLAS LTDA, CNPJ/CPF: 92.264.472/0001-70.
Aceite de proposta	02/03/2023 17:24:33	Aceite individual da proposta. Fornecedor: KOHLER IMPLEMENTOS AGRICOLAS LTDA, CNPJ/CPF: 92.264.472/0001-70, pelo melhor lance de R\$ 5.000,0000.

010733

Habilitação de fornecedor 03/03/2023 10:42:43 Habilitação em grupo de propostas. Fornecedor: KOHLER IMPLEMENTOS AGRICOLAS LTDA - CNPJ/CPF: 92.264.472/0001-70

Não existem intenções de recurso para o item.

Item: 15 - Equipamentos agricola - peças / acessórios

Propostas Participaram deste item as empresas abaixo relacionadas, com suas respectivas propostas. (As propostas com * na frente foram desclassificadas)

CNPJ/CPF	Fornecedor	ME/EPP Equiparada	Declaração ME/EPP	Quantidade	Valor Unit.	Valor Global	Data/Hora Registro
36.929.543/0001-35	TERRAMAQ INSUMOS AGRICOLAS LTDA	Sim	Sim	1	R\$ 251.200,0000	R\$ 251.200,0000	14/02/2023 13:54:40
<p>Marca: Budny Fabricante: Budny Modelo / Versão: bdy 75 40s Descrição Detalhada do Objeto Ofertado: Trator agrícola com potência mínima do motor de 75 cv, fabricação nacional, tração 4x4, câmbio 12x12, pneus dianteiro novos 12.4x24 e traseiro novos mínimo 18.4x30, sistema de levante hidráulico com terceiro ponto e controle remoto de implementos cat. ii, tomada de força independente com 540 rpm de acionamento mecânico, sistema elétrico completo com faróis de serviço e sinalética completa. cabine do operador plataforma. com toldo e arco de segurança. fonte do recurso: convênio 926215-2022 mapa Porte da empresa: ME/EPP</p>							
18.960.416/0001-17	SCHLICKMANN & ROTTA LTDA	Sim	Sim	1	R\$ 251.350,0000	R\$ 251.350,0000	28/02/2023 10:37:13
<p>Marca: YANMAR Fabricante: YANMAR Modelo / Versão: SOLIS 75 Descrição Detalhada do Objeto Ofertado: TRATOR AGRÍCOLA COM POTÊNCIA MÍNIMA DO MOTOR DE 75 CV, FABRICAÇÃO NACIONAL, TRAÇÃO 4X4, CÂMBIO 12X12, PNEUS DIANTEIRO NOVOS 12.4X24 E TRASEIRO NOVOS MÍNIMO 18.4X30, SISTEMA DE LEVANTE HIDRÁULICO COM TERCEIRO PONTO E CONTROLE REMOTO DE IMPLEMENTOS CAT. II, TOMADA DE FORÇA INDEPENDENTE COM 540 RPM DE ACIONAMENTO MECÂNICO, SISTEMA ELÉTRICO COMPLETO COM FARÓIS DE SERVIÇO E SINALÉTICA COMPLETA. CABINE DO OPERADOR PLATAFORMADA. COM TOLDO E ARCO DE SEGURANÇA. FONTE DO RECURSO: CONVÊNIO 926215-2022 MAPA. No preço proposto acima, já estão incluídas todas e quaisquer despesas com frete/transporte/entrega, mão de obra para carga e descarga, seguros, encargos sociais, tributos, equipamentos e/ou contribuições e quaisquer outras despesas necessárias e indispensáveis que incidam ou vierem a incidirem sobre o objeto proposto. A proponente se obriga a cumprir todos os termos da contratação indicadas nos documentos que compõem a licitação. Validade da proposta: 60 (sessenta) dias, a contar da data fixada para a abertura Entrega: 90 (noventa) dias após a solicitação formal. Garantia: Conforme Edital. Pagamento: o pagamento será efetuado, em parcela única, no prazo máximo de 15 (quinze) dias contados do recebimento definitivo do objeto desta contratação. Porte da empresa: ME/EPP</p>							
09.094.549/0001-67	LANDISEL TRATORES LTDA	Sim	Sim	1	R\$ 251.366,0000	R\$ 251.366,0000	01/03/2023 08:35:33
<p>Marca: Landini Fabricante: Landini do Brasil Modelo / Versão: Brutus 80 Descrição Detalhada do Objeto Ofertado: Trator agrícola de pneus , novo, Marca Landini, Modelo Brutus 80 4x4, Com motor diesel de 4 cilindros turbo, com 80 cvs. de fabricação nacional, Plataforma, Com capota do operador. E demais características solicitadas no edital. Porte da empresa: ME/EPP</p>							
47.060.802/0001-50	JULIANA ANDRESSA SCHMITZ LTDA	Sim	Sim	1	R\$ 251.366,6600	R\$ 251.366,6600	27/02/2023 16:40:32
<p>Marca: BUDNY Fabricante: BUDNY Modelo / Versão: BOD 7540S Descrição Detalhada do Objeto Ofertado: TRATOR AGRÍCOLA COM POTÊNCIA MÍNIMA DO MOTOR DE 75 CV, FABRICAÇÃO NACIONAL, TRAÇÃO 4X4, CÂMBIO 12X12, PNEUS DIANTEIRO NOVOS 12.4X24 E TRASEIRO NOVOS MÍNIMO 18.4X30, SISTEMA DE LEVANTE HIDRÁULICO COM TERCEIRO PONTO E CONTROLE REMOTO DE IMPLEMENTOS CAT. II, TOMADA DE FORÇA INDEPENDENTE COM 540 RPM DE ACIONAMENTO MECÂNICO, SISTEMA ELÉTRICO COMPLETO COM FARÓIS DE SERVIÇO E SINALÉTICA 1,00 UN 251.366,66 251.366,66 COMPLETA. CABINE DO OPERADOR PLATAFORMADA. COM TOLDO E ARCO DE SEGURANÇA. FONTE DO RECURSO: CONVÊNIO 926215-2022 MAPA. Porte da empresa: ME/EPP</p>							

Lances (Obs: lances com * na frente indicam que foram excluídos)

Valor do Lance	CNPJ/CPF	Data/Hora Registro
R\$ 251.366,6600	47.060.802/0001-50	01/03/2023 13:30:00:327
R\$ 251.366,0000	09.094.549/0001-67	01/03/2023 13:30:00:327
R\$ 251.350,0000	18.960.416/0001-17	01/03/2023 13:30:00:327
R\$ 251.200,0000	36.929.543/0001-35	01/03/2023 13:30:00:327
R\$ 250.000,0000	47.060.802/0001-50	01/03/2023 13:56:25:930
R\$ 249.000,0000	18.960.416/0001-17	01/03/2023 13:58:21:560
R\$ 245.000,0000	47.060.802/0001-50	01/03/2023 13:58:48:793
R\$ 244.000,0000	18.960.416/0001-17	01/03/2023 13:59:50:373

R\$ 242.000,0000	47.060.802/0001-50	01/03/2023 13:59:56:527
R\$ 241.000,0000	18.960.416/0001-17	01/03/2023 14:00:41:880
R\$ 240.000,0000	47.060.802/0001-50	01/03/2023 14:01:42:307
R\$ 239.000,0000	18.960.416/0001-17	01/03/2023 14:02:14:020
R\$ 238.900,0000	09.094.549/0001-67	01/03/2023 14:03:06:793
R\$ 220.000,0000	47.060.802/0001-50	01/03/2023 14:03:09:273
R\$ 219.500,0000	18.960.416/0001-17	01/03/2023 14:03:32:160
R\$ 215.000,0000	47.060.802/0001-50	01/03/2023 14:04:19:933
R\$ 214.500,0000	18.960.416/0001-17	01/03/2023 14:04:31:600
R\$ 210.000,0000	47.060.802/0001-50	01/03/2023 14:04:40:463
R\$ 209.500,0000	18.960.416/0001-17	01/03/2023 14:05:07:907
R\$ 208.000,0000	47.060.802/0001-50	01/03/2023 14:05:12:933
R\$ 207.900,0000	18.960.416/0001-17	01/03/2023 14:05:28:533
R\$ 207.000,0000	47.060.802/0001-50	01/03/2023 14:05:33:213
R\$ 206.500,0000	18.960.416/0001-17	01/03/2023 14:05:50:440
R\$ 206.000,0000	47.060.802/0001-50	01/03/2023 14:05:54:300
R\$ 205.500,0000	18.960.416/0001-17	01/03/2023 14:06:08:420
R\$ 204.000,0000	47.060.802/0001-50	01/03/2023 14:06:36:387
R\$ 203.500,0000	18.960.416/0001-17	01/03/2023 14:06:49:277
R\$ 202.000,0000	47.060.802/0001-50	01/03/2023 14:07:12:433
R\$ 201.500,0000	18.960.416/0001-17	01/03/2023 14:07:24:770
R\$ 201.000,0000	47.060.802/0001-50	01/03/2023 14:07:34:637
R\$ 200.900,0000	18.960.416/0001-17	01/03/2023 14:07:51:420
R\$ 200.000,0000	47.060.802/0001-50	01/03/2023 14:07:56:463
R\$ 199.999,0000	18.960.416/0001-17	01/03/2023 14:08:32:787
R\$ 199.000,0000	47.060.802/0001-50	01/03/2023 14:08:37:513

Não existem lances de desempate ME/EPP para o item

Eventos do Item

Evento	Data	Observações
Abertura	01/03/2023 13:55:57	Item aberto para lances.
Encerramento	01/03/2023 14:10:38	Item encerrado para lances.
Encerramento etapa aberta	01/03/2023 14:10:38	Item com etapa aberta encerrada.
Abertura do prazo - Convocação anexo	01/03/2023 14:50:19	Convocado para envio de anexo o fornecedor JULIANA ANDRESSA SCHMITZ LTDA, CNPJ/CPF: 47.060.802/0001-50.
Encerramento do prazo - Convocação anexo	01/03/2023 14:50:57	Encerrado o prazo de Convocação de Anexo pelo fornecedor JULIANA ANDRESSA SCHMITZ LTDA, CNPJ/CPF: 47.060.802/0001-50.
Aceite de proposta	02/03/2023 17:19:41	Aceite individual da proposta. Fornecedor: JULIANA ANDRESSA SCHMITZ LTDA, CNPJ/CPF: 47.060.802/0001-50, pelo melhor lance de R\$ 199.000,0000.
Habilitação de fornecedor	03/03/2023 10:42:43	Habilitação em grupo de propostas. Fornecedor: JULIANA ANDRESSA SCHMITZ LTDA - CNPJ/CPF: 47.060.802/0001-50

Não existem intenções de recurso para o item

Item: 16 - Equipamentos Agricola - Peças / Acessórios

Propostas Participaram deste item as empresas abaixo relacionadas, com suas respectivas propostas. (As propostas com * na frente foram desclassificadas)

CNPJ/CPF	Fornecedor	ME/EPP Equiparada	Declaração ME/EPP	Quantidade	Valor Unit.	Valor Global	Data/Hora Registro
36.929.543/0001-35	TERRAMAQ INSUMOS AGRICOLAS LTDA	Sim	Sim	1	R\$ 249.980,0000	R\$ 249.980,0000	14/02/2023 13:54:40
<p>Marca: Budny Fabricante: Budny Modelo / Versão: bdy 75 40s Descrição Detalhada do Objeto Ofertado: Trator agrícola com potência mínima do motor de 75 cv, fabricação nacional, tração 4x4, câmbio 12x12, pneus dianteiro novos 12.4x24 e traseiro novos mínimo 18.4x30, sistema de levante hidráulico com terceiro ponto e controle remoto de implementos cat. ii, tomada de força independente com 540 rpm de acionamento mecânico, sistema elétrica completo com faróis de serviço e sinalética completa. cabine do operador plataforma. com toldo e arco de segurança. fonte do recurso: recursos livres. Porte da empresa: ME/EPP</p>							
18.960.416/0001-17	SCHLICKMANN & ROTTA LTDA	Sim	Sim	1	R\$ 251.366,0000	R\$ 251.366,0000	28/02/2023 10:40:40

010734

Marca: YANMAR
Fabricante: YANMAR
Modelo / Versão: SOLIS 75

Descrição Detalhada do Objeto Ofertado: TRATOR AGRÍCOLA COM POTÊNCIA MÍNIMA DO MOTOR DE 75 CV, FABRICAÇÃO NACIONAL, TRACÇÃO 4X4, CÂMBIO 12X12, PNEUS DIANTEIRO NOVOS 12.4X24 E TRASEIRO NOVOS MÍNIMO 18.4X30, SISTEMA DE LEVANTE HIDRÁULICO COM TERCEIRO PONTO E CONTROLE REMOTO DE IMPLEMENTOS CAT. II, TOMADA DE FORÇA INDEPENDENTE COM 540 RPM DE ACIONAMENTO MECÂNICO, SISTEMA ELÉTRICO COMPLETO COM FARÓIS DE SERVIÇO E SINALÉTICA COMPLETA. CABINE DO OPERADOR PLATAFORMADA, COM TOLDO E ARCO DE SEGURANÇA. FONTE DO RECURSO: RECURSOS LIVRES. No preço proposto acima, já estão incluídas todas e quaisquer despesas com frete/transporte/entrega, mão de obra para carga e descarga, seguros, encargos sociais, tributos, equipamentos e/ou contribuições e quaisquer outras despesas necessárias e indispensáveis que incidam ou vierem a incidir sobre o objeto proposto. A proponente se obriga a cumprir todos os termos da contratação indicadas nos documentos que compõem a licitação. Validade da proposta: 60 (sessenta) dias, a contar da data fixada para a abertura Entrega: 90 (noventa) dias após a solicitação formal. Garantia: Conforme Edital. Pagamento: o pagamento será efetuado, em parcela única, no prazo máximo de 15 (quinze) dias contados do recebimento definitivo do objeto desta contratação.

Porte da empresa: ME/EPP

09.094.549/0001-67	LANDISEL TRATORES LTDA	Sim	Sim	1	R\$ 251.366,0000	R\$ 251.366,0000	01/03/2023 08:35:33
--------------------	------------------------	-----	-----	---	------------------	------------------	---------------------

Marca: Landini
Fabricante: Landini do Brasil
Modelo / Versão: Brutus 80

Descrição Detalhada do Objeto Ofertado: Trator agrícola de pneus, novo, marca Landini, Modelo Brutus 80 4x4, Com motor diesel 4 cilindros turbo com 80 cv. Com capota para operador, plataforma, de fabricação nacional. e demais características solicitadas no edital.

Porte da empresa: ME/EPP

47.060.802/0001-50	JULIANA ANDRESSA SCHMITZ LTDA	Sim	Sim	1	R\$ 251.366,6600	R\$ 251.366,6600	27/02/2023 16:40:32
--------------------	-------------------------------	-----	-----	---	------------------	------------------	---------------------

Marca: BUDNY
Fabricante: BUDNY
Modelo / Versão: BDY 7540S

Descrição Detalhada do Objeto Ofertado: TRATOR AGRÍCOLA COM POTÊNCIA MÍNIMA DO MOTOR DE 75 CV, FABRICAÇÃO NACIONAL, TRACÇÃO 4X4, CÂMBIO 12X12, PNEUS DIANTEIRO NOVOS 12.4X24 E TRASEIRO NOVOS MÍNIMO 18.4X30, SISTEMA DE LEVANTE HIDRÁULICO COM TERCEIRO PONTO E CONTROLE REMOTO DE IMPLEMENTOS CAT. II, TOMADA DE FORÇA INDEPENDENTE COM 540 RPM DE ACIONAMENTO MECÂNICO, SISTEMA ELÉTRICO COMPLETO COM FARÓIS DE SERVIÇO E SINALÉTICA COMPLETA. CABINE DO OPERADOR PLATAFORMADA, COM TOLDO E ARCO DE SEGURANÇA. FONTE DO RECURSO: RECURSOS LIVRES

Porte da empresa: ME/EPP

Lances (Obs: lances com * na frente indicam que foram excluídos)

Valor do Lance	CNPJ/CPF	Data/Hora Registro
R\$ 251.366,6600	47.060.802/0001-50	01/03/2023 13:30:00:327
R\$ 251.366,0000	18.960.416/0001-17	01/03/2023 13:30:00:327
R\$ 251.366,0000	09.094.549/0001-67	01/03/2023 13:30:00:327
R\$ 249.980,0000	36.929.543/0001-35	01/03/2023 13:30:00:327
R\$ 249.000,0000	18.960.416/0001-17	01/03/2023 14:02:43:240
R\$ 220.000,0000	47.060.802/0001-50	01/03/2023 14:03:16:947
R\$ 219.950,0000	18.960.416/0001-17	01/03/2023 14:03:42:907
R\$ 215.000,0000	47.060.802/0001-50	01/03/2023 14:04:24:037
R\$ 214.999,0000	18.960.416/0001-17	01/03/2023 14:04:47:363
R\$ 210.000,0000	47.060.802/0001-50	01/03/2023 14:04:54:633
R\$ 209.999,0000	18.960.416/0001-17	01/03/2023 14:05:19:103
R\$ 208.000,0000	47.060.802/0001-50	01/03/2023 14:05:23:423
R\$ 207.500,0000	18.960.416/0001-17	01/03/2023 14:05:39:933
R\$ 207.000,0000	47.060.802/0001-50	01/03/2023 14:05:46:870
R\$ 206.200,0000	18.960.416/0001-17	01/03/2023 14:05:58:537
R\$ 206.000,0000	47.060.802/0001-50	01/03/2023 14:06:02:857
R\$ 205.800,0000	18.960.416/0001-17	01/03/2023 14:06:18:853
R\$ 204.000,0000	47.060.802/0001-50	01/03/2023 14:06:40:677
R\$ 203.999,0000	18.960.416/0001-17	01/03/2023 14:07:01:100
R\$ 202.000,0000	47.060.802/0001-50	01/03/2023 14:07:16:497
R\$ 201.899,0000	18.960.416/0001-17	01/03/2023 14:07:38:543
R\$ 201.000,0000	47.060.802/0001-50	01/03/2023 14:07:46:413
R\$ 200.900,0000	18.960.416/0001-17	01/03/2023 14:08:03:637
R\$ 200.000,0000	47.060.802/0001-50	01/03/2023 14:08:08:353
R\$ 199.999,0000	18.960.416/0001-17	01/03/2023 14:08:24:603
R\$ 199.000,0000	47.060.802/0001-50	01/03/2023 14:08:42:630

Não existem lances de desempate ME/EPP para o item

Eventos do Item

Evento	Data	Observações
Abertura	01/03/2023 14:02:17	Item aberto para lances.
Encerramento sem prorrogação	01/03/2023 14:12:18	Item aguardando decisão sobre reinício ou encerramento da etapa aberta.
Encerramento	01/03/2023 14:14:09	Item encerrado para lances.
Encerramento etapa aberta	01/03/2023 14:14:09	Item com etapa aberta encerrada.
Abertura do prazo - Convocação anexo	01/03/2023 14:50:36	Convocado para envio de anexo o fornecedor JULIANA ANDRESSA SCHMITZ LTDA, CNPJ/CPF: 47.060.802/0001-50.
Encerramento do prazo - Convocação anexo	01/03/2023 14:51:18	Encerrado o prazo de Convocação de Anexo pelo fornecedor JULIANA ANDRESSA SCHMITZ LTDA, CNPJ/CPF: 47.060.802/0001-50.
Aceite de proposta	02/03/2023 17:18:25	Aceite individual da proposta. Fornecedor: JULIANA ANDRESSA SCHMITZ LTDA, CNPJ/CPF: 47.060.802/0001-50, pelo melhor lance de R\$ 199.000,0000.
Habilitação de fornecedor	03/03/2023 10:42:43	Habilitação em grupo de propostas. Fornecedor: JULIANA ANDRESSA SCHMITZ LTDA - CNPJ/CPF: 47.060.802/0001-50

Não existem intenções de recurso para o item

Troca de Mensagens

Data	Mensagem
01/03/2023 13:30:00	A sessão pública está aberta. Nesta compra foi realizada a análise de propostas automática e todas foram classificadas para a fase de lances. Até 5 itens poderão estar em disputa simultaneamente e o período de abertura para disputa será entre 13:30 e 17:30. Mantenham-se conectados.
01/03/2023 13:30:01	O item 2 foi aberto. Solicitamos o envio de lances.
01/03/2023 13:30:02	O item 3 foi aberto. Solicitamos o envio de lances.
01/03/2023 13:30:02	O item 5 foi aberto. Solicitamos o envio de lances.
01/03/2023 13:30:03	O item 6 foi aberto. Solicitamos o envio de lances.
01/03/2023 13:30:04	O item 7 foi aberto. Solicitamos o envio de lances.
01/03/2023 13:41:09	O item 6 está encerrado.
01/03/2023 13:41:10	O item 8 foi aberto. Solicitamos o envio de lances.
01/03/2023 13:42:36	O item 2 está encerrado.
01/03/2023 13:42:37	O item 9 foi aberto. Solicitamos o envio de lances.
01/03/2023 13:43:30	O item 3 está encerrado.
01/03/2023 13:43:31	O item 10 foi aberto. Solicitamos o envio de lances.
01/03/2023 13:43:31	Algumas propostas do item 10 estão empatadas. Solicitamos o envio de lances.
01/03/2023 13:44:58	O item 5 está encerrado.
01/03/2023 13:44:58	O item 5 teve empate real para o valor 14.900,0000. Procedeu-se o sorteio eletrônico entre os fornecedores com propostas empatadas. Acompanhe as convocações no Julgamento de Propostas.
01/03/2023 13:45:02	O item 11 foi aberto. Solicitamos o envio de lances.
01/03/2023 13:49:41	O item 7 teve empate real para o valor 43.200,0000. Procedeu-se o sorteio eletrônico entre os fornecedores com propostas empatadas. Acompanhe as convocações no Julgamento de Propostas.
01/03/2023 13:49:41	O item 7 está encerrado.
01/03/2023 13:49:43	O item 12 foi aberto. Solicitamos o envio de lances.
01/03/2023 13:53:51	O item 9 está encerrado.
01/03/2023 13:53:52	O item 13 foi aberto. Solicitamos o envio de lances.

Sistema	01/03/2023 13:55:08	O item 10 está encerrado.
Sistema	01/03/2023 13:55:09	O item 14 foi aberto. Solicitamos o envio de lances.
Sistema	01/03/2023 13:55:56	O item 8 teve empate real para o valor 64.600,0000. Procedeu-se o sorteio eletrônico entre os fornecedores com propostas empatadas. Acompanhe as convocações no Julgamento de Propostas.
Sistema	01/03/2023 13:55:56	O item 8 está encerrado.
Sistema	01/03/2023 13:55:57	O item 15 foi aberto. Solicitamos o envio de lances.
Sistema	01/03/2023 14:02:16	O item 11 está encerrado.
Sistema	01/03/2023 14:02:17	O item 16 foi aberto. Solicitamos o envio de lances.
Sistema	01/03/2023 14:06:43	O item 13 terá desempate Me/Epp do lance. Mantenham-se conectados.
Sistema	01/03/2023 14:06:43	Sr. Fornecedor CAROLINE HANNEMANN LTDA, CPF/CNPJ 34.131.546/0001-01, em cumprimento à Lei Complementar 123 de 14/12/2006, você poderá enviar ou desistir de apresentar lance final e único para o item 13 até às 14:11:43 do dia 01/03/2023. Acesse a Sala de Disputa.
Sistema	01/03/2023 14:07:05	O item 14 está encerrado.
Sistema	01/03/2023 14:07:11	O item 13 teve o 1º desempate Me/Epp encerrado. O fornecedor CAROLINE HANNEMANN LTDA, CPF/CNPJ 34.131.546/0001-01 enviou um lance no valor de R\$ 394.500,0000.
Sistema	01/03/2023 14:07:11	O item 13 está encerrado.
Sistema	01/03/2023 14:10:02	O item 12 teve empate real para o valor 34.300,0000. Procedeu-se o sorteio eletrônico entre os fornecedores com propostas empatadas. Acompanhe as convocações no Julgamento de Propostas.
Sistema	01/03/2023 14:10:02	O item 12 está encerrado.
Sistema	01/03/2023 14:10:38	O item 15 está encerrado.
Sistema	01/03/2023 14:12:18	O item 16 está aguardando decisão de reinício ou encerramento da etapa aberta pelo pregoeiro.
Sistema	01/03/2023 14:14:09	O item 16 está encerrado.
Sistema	01/03/2023 14:14:20	A etapa de julgamento de propostas foi iniciada. Acompanhe essa etapa na funcionalidade "Acompanhar Julgamento / Habilitação / Admissibilidade".
Pregoeiro	01/03/2023 14:42:01	BOA TARDE A TODOS, A DEMORA E COMEÇAR A CHAMAR TODOS PARA APRESENTAÇÃO DA PROPOSTA ATUALIZADA É DEVIDO A INSTABILIDADES APRESENTADAS NO SISTEMA.
Pregoeiro	01/03/2023 14:42:25	A EMPRESA CONVOCADA TERÁ O PRAZO DE 2 HORAS PARA ANEXAR PROPOSTA ATUALIZADA.
Sistema	01/03/2023 14:43:08	Senhor fornecedor MARCIO MARCELO ZIMMERMANN LTDA, CNPJ/CPF: 10.839.707/0001-40, solicito o envio do anexo referente ao item 2.
Sistema	01/03/2023 14:43:29	Senhor fornecedor CAROLINE HANNEMANN LTDA, CNPJ/CPF: 34.131.546/0001-01, solicito o envio do anexo referente ao item 3.
Sistema	01/03/2023 14:43:54	Senhor fornecedor ALBANI MATTE INDUSTRIA DE MAQUINAS AGRICOLAS LTDA, CNPJ/CPF: 34.124.663/0001-30, solicito o envio do anexo referente ao item 5.
Sistema	01/03/2023 14:44:15	Senhor fornecedor BRL INDUSTRIA DE EQUIPAMENTOS RODOVIARIOS E AGRICOLAS LTDA, CNPJ/CPF: 27.438.098/0001-10, solicito o envio do anexo referente ao item 6.
Sistema	01/03/2023 14:44:40	Senhor fornecedor IRMAOS SCHONS LTDA, CNPJ/CPF: 11.186.884/0001-37, solicito o envio do anexo referente ao item 7.
Sistema	01/03/2023 14:45:42	Senhor fornecedor JEAN PYER VIVIAN LTDA, CNPJ/CPF: 06.161.649/0001-70, solicito o envio do anexo referente ao item 8.
Sistema	01/03/2023 14:46:17	Senhor fornecedor AMANDA A. DE ALMEIDA IMPLEMENTOS AGRICOLAS, CNPJ/CPF: 34.026.911/0001-00, solicito o envio do anexo referente ao item 9.
Sistema	01/03/2023 14:46:50	Senhor fornecedor JULIANA ANDRESSA SCHMITZ LTDA, CNPJ/CPF: 47.060.802/0001-50, solicito o envio do anexo referente ao item 10.
Sistema	01/03/2023 14:47:44	Senhor fornecedor AGRO DIVISA IMPLEMENTOS AGRICOLAS LTDA, CNPJ/CPF: 34.957.137/0001-50, solicito o envio do anexo referente ao item 11.
Sistema	01/03/2023 14:47:54	Senhor Pregoeiro, o fornecedor JULIANA ANDRESSA SCHMITZ LTDA, CNPJ/CPF: 47.060.802/0001-50, enviou o anexo para o item 10.
Sistema	01/03/2023 14:48:10	Senhor fornecedor BRUNO IRINEU PEREIRA COMERCIO DE PECAS E MANUTENCAO, CNPJ/CPF: 24.667.053/0001-29, solicito o envio do anexo referente ao item 12.
Sistema	01/03/2023 14:48:12	Senhor fornecedor BRUNO IRINEU PEREIRA COMERCIO DE PECAS E MANUTENCAO, CNPJ/CPF: 24.667.053/0001-29, solicito o envio do anexo referente ao item 12.
Sistema	01/03/2023 14:48:13	Senhor fornecedor BRUNO IRINEU PEREIRA COMERCIO DE PECAS E MANUTENCAO, CNPJ/CPF: 24.667.053/0001-29, solicito o envio do anexo referente ao item 12.

Sistema	01/03/2023 14:48:14	Senhor fornecedor BRUNO IRINEU PEREIRA COMERCIO DE PECAS E MANUTENCAO, CNPJ/CPF: 24.667.053/0001-29, solicito o envio do anexo referente ao item 12.
Sistema	01/03/2023 14:49:23	Senhor fornecedor KOHLER IMPLEMENTOS AGRICOLAS LTDA, CNPJ/CPF: 92.264.472/0001-70, solicito o envio do anexo referente ao item 14.
Sistema	01/03/2023 14:49:25	Senhor Pregoeiro, o fornecedor ALBANI MATTE INDUSTRIA DE MAQUINAS AGRICOLAS LTDA, CNPJ/CPF: 34.124.663/0001-30, enviou o anexo para o item 5.
Sistema	01/03/2023 14:49:45	Senhor fornecedor CAROLINE HANNEMANN LTDA, CNPJ/CPF: 34.131.546/0001-01, solicito o envio do anexo referente ao item 13.
Sistema	01/03/2023 14:50:19	Senhor fornecedor JULIANA ANDRESSA SCHMITZ LTDA, CNPJ/CPF: 47.060.802/0001-50, solicito o envio do anexo referente ao item 15.
Sistema	01/03/2023 14:50:36	Senhor fornecedor JULIANA ANDRESSA SCHMITZ LTDA, CNPJ/CPF: 47.060.802/0001-50, solicito o envio do anexo referente ao item 16.
Sistema	01/03/2023 14:50:57	Senhor Pregoeiro, o fornecedor JULIANA ANDRESSA SCHMITZ LTDA, CNPJ/CPF: 47.060.802/0001-50, enviou o anexo para o item 15.
Sistema	01/03/2023 14:51:18	Senhor Pregoeiro, o fornecedor JULIANA ANDRESSA SCHMITZ LTDA, CNPJ/CPF: 47.060.802/0001-50, enviou o anexo para o item 16.
Sistema	01/03/2023 14:52:25	Senhor Pregoeiro, o fornecedor AGRO DIVISA IMPLEMENTOS AGRICOLAS LTDA, CNPJ/CPF: 34.957.137/0001-50, enviou o anexo para o item 11.
Sistema	01/03/2023 14:55:31	Senhor Pregoeiro, o fornecedor BRL INDUSTRIA DE EQUIPAMENTOS RODOVIARIOS E AGRICOLAS LTDA, CNPJ/CPF: 27.438.098/0001-10, enviou o anexo para o item 6.
Sistema	01/03/2023 14:55:37	Senhor Pregoeiro, o fornecedor BRUNO IRINEU PEREIRA COMERCIO DE PECAS E MANUTENCAO, CNPJ/CPF: 24.667.053/0001-29, enviou o anexo para o item 12.
Sistema	01/03/2023 14:56:01	Senhor Pregoeiro, o fornecedor AMANDA A. DE ALMEIDA IMPLEMENTOS AGRICOLAS, CNPJ/CPF: 34.026.911/0001-00, enviou o anexo para o item 9.
Sistema	01/03/2023 14:58:14	Senhor Pregoeiro, o fornecedor KOHLER IMPLEMENTOS AGRICOLAS LTDA, CNPJ/CPF: 92.264.472/0001-70, enviou o anexo para o item 14.
Sistema	01/03/2023 14:59:32	Senhor Pregoeiro, o fornecedor CAROLINE HANNEMANN LTDA, CNPJ/CPF: 34.131.546/0001-01, enviou o anexo para o item 3.
Sistema	01/03/2023 15:00:07	Senhor Pregoeiro, o fornecedor CAROLINE HANNEMANN LTDA, CNPJ/CPF: 34.131.546/0001-01, enviou o anexo para o item 13.
Sistema	01/03/2023 15:02:38	Senhor Pregoeiro, o fornecedor JEAN PYER VIVIAN LTDA, CNPJ/CPF: 06.161.649/0001-70, enviou o anexo para o item 8.
Sistema	01/03/2023 15:12:30	Senhor Pregoeiro, o fornecedor IRMAOS SCHONS LTDA, CNPJ/CPF: 11.186.884/0001-37, enviou o anexo para o item 7.
Sistema	01/03/2023 15:26:24	Senhor Pregoeiro, o fornecedor MARCIO MARCELO ZIMMERMANN LTDA, CNPJ/CPF: 10.839.707/0001-40, enviou o anexo para o item 2.
Sistema	01/03/2023 17:17:18	Senhor fornecedor JULIANA ANDRESSA SCHMITZ LTDA, CNPJ/CPF: 47.060.802/0001-50, solicito o envio do anexo referente ao item 6.
Pregoeiro	01/03/2023 17:17:49	Para BRL INDUSTRIA DE EQUIPAMENTOS RODOVIARIOS E AGRICOLAS LTDA - A EMPRESA FOI DESCLASSIFICA PORQUE ESTÁ IMPEDIDA DE LICITAR COM OS MUNICÍPIOS DE CHOPINZINHO, TERRA BOA E SÃO MIGUEL DO IGUAÇU
	27.438.098/0001-10	BOA TARDE SR PREGOEIRO TUDO BEM? PEÇO SO UM INSTANTE POR FAVOR ESTOU COM PROBLEMAS DE INTERNET
	27.438.098/0001-10	As restrições são municipais sr pregoeiro
	27.438.098/0001-10	MUNICÍPIO DE SÃO MIGUEL DO IGUAÇU; Que seja declarado o Impedimento de empresa de licitar e contratar com Administração, MUNICÍPIO DE CHOPINZINHO: suspensão temporária de participação em licitação e impedimento de contratar com a Administração, por prazo
	27.438.098/0001-10	MUNICÍPIO DE TERRA BOA: III - suspensão temporária de participação em licitação e impedimento de contratar com a Administração, por prazo
Sistema	02/03/2023 09:18:17	Senhor Pregoeiro, o fornecedor JULIANA ANDRESSA SCHMITZ LTDA, CNPJ/CPF: 47.060.802/0001-50, enviou o anexo para o item 6.
Pregoeiro	02/03/2023 09:23:00	A EMPRESA JULIANA ANDRESSA SCHMITZ LTDA, ENVIOU A PROPOSTA DO ITEM 06 POR E-MAIL, PELO MOTIVO DO COMPRASNET ESTAR COM INCONSISTÊNCIAS
Pregoeiro	02/03/2023 09:52:54	Para JEAN PYER VIVIAN LTDA - BOM DIA AGUARDAREI ATÉ AS : PARA QUE A EMPRESA ENVIE O FOLDER DO ITEM 08, PARA QUE POSSAMOS AVERIGUAR AS ESPECIFICAÇÕES, CASO NÃO ENVIE A EMPRESA SERÁ DESCLASSICADA
Sistema	02/03/2023 09:53:05	Senhor fornecedor JEAN PYER VIVIAN LTDA, CNPJ/CPF: 06.161.649/0001-70, solicito o envio do anexo referente ao item 8.
Sistema	03/03/2023 10:42:44	Srs. Fornecedores, está aberto o prazo para registro de intenção de recursos para os itens/grupos na situação de 'aceito e habilitado' ou 'cancelado no julgamento'.
Pregoeiro	03/03/2023 10:48:39	Foi informado o prazo final para registro de intenção de recursos: 03/03/2023 às 11:45:00.

Eventos da Licitação

Evento Data/Hora

Observações

01-0733

08/03/2023, 08:06

Compras.gov.br - O SITE DE COMPRAS DO GOVERNO

Alteração abertura da sessão pública	07/02/2023 08:30:00	Previsão de abertura: 07/02/2023 08:40:00; Motivo: Medida administrativa; Justificativa: Pregoeiro não definido para a compra.
Alteração abertura da sessão pública	07/02/2023 08:40:00	Previsão de abertura: Sem prazo definido; Motivo: Medida administrativa; Justificativa: Pregoeiro não definido para a compra.
Alteração equipe	07/02/2023 14:47:34	
Alteração abertura da sessão pública	07/02/2023 14:48:31	Previsão de abertura: 14/02/2023 08:30:00; Motivo: Medida administrativa; Justificativa: DEVIDO A REUNÃO MARCADA PARA A O MESMO DIA E HORA
Abertura da sessão pública	01/03/2023 13:30:00	Abertura da sessão pública
Julgamento de propostas	01/03/2023 14:14:19	Início da etapa de julgamento de propostas
Abertura do prazo	03/03/2023 10:42:44	Abertura de prazo para intenção de recurso
Fechamento do prazo	03/03/2023 10:48:39	Fechamento de prazo para registro de intenção de recurso: 03/03/2023 às 11:45:00.

Após encerramento da Sessão Pública, os licitantes melhores classificados foram declarados vencedores dos respectivos itens. Foi divulgado o resultado da Sessão Pública e foi concedido o prazo recursal conforme preconiza o artigo 45, do Decreto Nº 10.024 de 20 de setembro de 2019. Nada mais havendo a declarar, foi encerrada a sessão às 13:54 horas do dia 03 de março de 2023, cuja ata foi lavrada e assinada pelo Pregoeiro e Equipe de Apoio.

ROSELIA KRIGER BECKER PÁGANI
Pregoeiro Oficial

JEANDRA WILMSEN
Equipe de Apoio

[Ver Ata Posterior](#)

 Imprimir o
Relatório

voltar

050737

Esta licitação possui 1 Ata Complementar

[Ver Ata Original](#)

987487.12023 .30123 .4384 .865148986



GOVERNO DO ESTADO DO PARANÁ
PREFEITURA MUNICIPAL DE CAPANEMA

Ata de Realização do Pregão Eletrônico - Complementar Nº 1

Nº 00001/2023

Às 15:47 horas do dia 06 de março de 2023, reuniram-se o Pregoeiro Oficial deste Órgão e respectivos membros da Equipe de Apoio, designados pelo instrumento legal PORTARIA Nº 8.300/2022 de 12/12/2022, em atendimento às disposições contidas na Lei Nº 10.520 de 17 de julho de 2002 e no Decreto Nº 10.024 de 20 de setembro de 2019, referente ao Processo Nº 01, para realizar os procedimentos relativos ao Pregão Nº 00001/2023. Modo de disputa: Aberto. Objeto: Aquisição de Implementos Agrícolas e Máquinas Pesadas através dos Convênios 921541-2021 (MAPA), 921166-2021 (MAPA) 910548-2021 (MDR, 926215-2022 (MAPA), transferência especial 09032021-010379, e recursos livres, firmados com o Município de Capanema-pr., tendo em vista ERRO DE JULGAMENTO.

Item: 3**Descrição:** Pneu veículo terraplenagem**Descrição Complementar:** Pneu Veículo Terraplenagem Diâmetro Nominal Aro: 16,5 POL, Tipo Estrutura: Carcaça Diagonal, Dimensões Pneu: 10 X 16,5, Características Adicionais: Borrachudo, Aplicação: Retroescavadeira, Quantidade Lonas: 10 U**Tratamento Diferenciado:** -**Quantidade:** 1**Valor Máximo Aceitável:** R\$ 721.618,3300**Aplicabilidade Decreto 7174:** Não**Intervalo mínimo entre lances:** R\$ 0,01**Unidade de fornecimento:** Unidade**Situação:** Aceito e Habilitado com intenção de recurso**Aplicabilidade Margem de Preferência:** Não**Aceito para:** VENEZA EQUIPAMENTOS SUL COMERCIO LTDA, pelo melhor lance de R\$ 709.200,0000 .**Item: 13****Descrição:** Retroescavadeira**Descrição Complementar:** Retroescavadeira Potência Operacional Mínima: 100 CV, Capacidade Mínima Carregadeira: 1,3 M3, Capacidade Mínima Escavadeira: 0,2 M**Tratamento Diferenciado:** -**Quantidade:** 1**Valor Máximo Aceitável:** R\$ 469.186,5000**Aplicabilidade Decreto 7174:** Não**Intervalo mínimo entre lances:** R\$ 0,01**Unidade de fornecimento:** Unidade**Situação:** Aceito e Habilitado com intenção de recurso**Aplicabilidade Margem de Preferência:** Não**Aceito para:** ENGEPECAS EQUIPAMENTOS LTDA., pelo melhor lance de R\$ 394.800,0000 .**Histórico****Item: 3 - Pneu veículo terraplenagem**

Não existem lances de desempate ME/EPP para o item

Eventos do Item

Evento	Data	Observações
Volta de fase	03/03/2023 15:49:58	Volta de Fase para Julgamento
Recusa de proposta	06/03/2023 16:01:09	Recusa da proposta. Fornecedor: CAROLINE HANNEMANN LTDA, CNPJ/CPF: 34.131.546/0001-01, pelo melhor lance de R\$ 670.000,0000. Motivo: O SISTEMA DE FREIOS NÃO ATENDE AO SOLICITADO NO EDITAL, O PRODUTO OFERTADO NÃO POSSUI NA ESPECIFICAÇÃO O PESO TRAZEIRO, O PRODUTO OFERTADO NÃO POSSUI SISTEMA AREFECIMENTO DO ÓLEO HIDRAULICO(RADIADOR)
Abertura do prazo - Convocação anexo	06/03/2023 16:01:14	Convocado para envio de anexo o fornecedor VENEZA EQUIPAMENTOS SUL COMERCIO LTDA, CNPJ/CPF: 29.644.666/0001-64.
Encerramento do prazo - Convocação anexo	06/03/2023 16:09:31	Encerrado o prazo de Convocação de Anexo pelo fornecedor VENEZA EQUIPAMENTOS SUL COMERCIO LTDA, CNPJ/CPF: 29.644.666/0001-64.
Aceite de proposta	07/03/2023 16:06:38	Aceite individual da proposta. Fornecedor: VENEZA EQUIPAMENTOS SUL COMERCIO LTDA, CNPJ/CPF: 29.644.666/0001-64, pelo melhor lance de R\$ 709.200,0000.
Habilitação de fornecedor	07/03/2023 16:09:31	Habilitação em grupo de propostas. Fornecedor: VENEZA EQUIPAMENTOS SUL COMERCIO LTDA - CNPJ/CPF: 29.644.666/0001-64
Registro de intenção de recurso	07/03/2023 16:13:39	Registro de Intenção de Recurso. Fornecedor: CAROLINE HANNEMANN LTDA CNPJ/CPF: 34131546000101. Motivo: Boa tarde. Manifestamos a intenção de recurso por não concordar com a decisão apresentada, pois o catálogo apresentado atende todas as exigências. Demais comprovações serão anexadas a peça recursal
Aceite de intenção de recurso	08/03/2023 07:40:42	Intenção de recurso aceita. Fornecedor: CAROLINE HANNEMANN LTDA, CNPJ/CPF: 34131546000101. Motivo: OK APRESENTE SEUS ARGUMENTOS

Intenções de Recurso para o Item

CNPJ/CPF	Data/Hora do Recurso	Data/Hora Admissibilidade	Situação
----------	----------------------	---------------------------	----------

34.131.546/0001-01

07/03/2023 16:13

08/03/2023 07:40

Aceito

Motivo Intenção:Boa tarde. Manifestamos a intenção de recurso por não concordar com a decisão apresentada, pois o catálogo apresentado atende todas as exigências. Demais comprovações serão anexadas a peça recursal.

Motivo Aceite ou Recusa:OK APRESENTE SEUS ARGUMENTOS

050739

Item: 13 - Retroescavadeira

Não existem lances de desempate ME/EPP para o item

Eventos do Item

Evento	Data	Observações
Volta de fase	03/03/2023 15:49:58	Volta de Fase para Julgamento
Recusa de proposta	06/03/2023 16:03:18	Recusa da proposta. Fornecedor: CAROLINE HANNEMANN LTDA, CNPJ/CPF: 34.131.546/0001-01, pelo melhor lance de R\$ 394.500,0000. Motivo: CAÇAMBA TRAZEIRA NÃO ATENDE OS PADROES SOLICITADOS NO EDITAL, O PRODUTO OFERTADO NÃO POSSUI OS PADROES DE EMISSÃO DE GASES/MAR-1E OU TIER 3
Abertura do prazo - Convocação anexo	06/03/2023 16:03:23	Convocado para envio de anexo o fornecedor ENGEPECAS EQUIPAMENTOS LTDA., CNPJ/CPF: 05.063.653/0010-24.
Encerramento do prazo - Convocação anexo	06/03/2023 17:23:27	Encerrado o prazo de Convocação de Anexo pelo fornecedor ENGEPECAS EQUIPAMENTOS LTDA., CNPJ/CPF: 05.063.653/0010-24.
Abertura do prazo - Convocação anexo	07/03/2023 13:48:06	Convocado para envio de anexo o fornecedor ENGEPECAS EQUIPAMENTOS LTDA., CNPJ/CPF: 05.063.653/0010-24.
Abertura do prazo - Convocação anexo	07/03/2023 13:48:09	Convocado para envio de anexo o fornecedor ENGEPECAS EQUIPAMENTOS LTDA., CNPJ/CPF: 05.063.653/0010-24.
Abertura do prazo - Convocação anexo	07/03/2023 13:48:11	Convocado para envio de anexo o fornecedor ENGEPECAS EQUIPAMENTOS LTDA., CNPJ/CPF: 05.063.653/0010-24.
Abertura do prazo - Convocação anexo	07/03/2023 13:48:12	Convocado para envio de anexo o fornecedor ENGEPECAS EQUIPAMENTOS LTDA., CNPJ/CPF: 05.063.653/0010-24.
Encerramento do prazo - Convocação anexo	07/03/2023 13:51:53	Encerrado o prazo de Convocação de Anexo pelo fornecedor ENGEPECAS EQUIPAMENTOS LTDA., CNPJ/CPF: 05.063.653/0010-24.
Aceite de proposta	07/03/2023 16:09:20	Aceite individual da proposta. Fornecedor: ENGEPECAS EQUIPAMENTOS LTDA., CNPJ/CPF: 05.063.653/0010-24, pelo melhor lance de R\$ 394.800,0000.
Habilitação de fornecedor	07/03/2023 16:09:31	Habilitação em grupo de propostas. Fornecedor: ENGEPECAS EQUIPAMENTOS LTDA. - CNPJ/CPF: 05.063.653/0010-24
Registro de intenção de recurso	07/03/2023 16:14:11	Registro de Intenção de Recurso. Fornecedor: CAROLINE HANNEMANN LTDA CNPJ/CPF: 34131546000101. Motivo: Boa tarde. Manifestamos a intenção de recurso por não concordar com a decisão apresentada, pois o catálogo apresentado atende todas as exigências. Demais comprovações serão anexadas a peça recursal
Registro de intenção de recurso	07/03/2023 16:18:50	Registro de Intenção de Recurso. Fornecedor: VENEZA EQUIPAMENTOS SUL COMERCIO LTDA CNPJ/CPF: 29644666000164. Motivo: Manifesto intenção de recurso referente ao proponente vencedora do certame por não ter seguido corretamente o que se pede em edital nos seu fundamento legal no artigo 41, da Lei 8.666
Aceite de intenção de recurso	08/03/2023 07:41:10	Intenção de recurso aceita. Fornecedor: CAROLINE HANNEMANN LTDA, CNPJ/CPF: 34131546000101. Motivo: OK APRESENTE SEUS ARGUMENTOS
Aceite de intenção de recurso	08/03/2023 07:41:37	Intenção de recurso aceita. Fornecedor: VENEZA EQUIPAMENTOS SUL COMERCIO LTDA, CNPJ/CPF: 29644666000164. Motivo: OK
Aceite de intenção de recurso	08/03/2023 07:41:40	Intenção de recurso aceita. Fornecedor: VENEZA EQUIPAMENTOS SUL COMERCIO LTDA, CNPJ/CPF: 29644666000164. Motivo: OK

Intenções de Recurso para o Item

CNPJ/CPF	Data/Hora do Recurso	Data/Hora Admissibilidade	Situação
29.644.666/0001-64	07/03/2023 16:18	08/03/2023 07:41	Aceito
	Motivo Intenção: Manifesto intenção de recurso referente ao proponente vencedora do certame por não ter seguido corretamente o que se pede em edital nos seu fundamento legal no artigo 41, da Lei 8.666/93, referente especificação do equipamento DA JCB no quesito freios, sendo que o freio estacionário da proponente é a seco e não banhado a óleo, prejudicando assim a recorrente. Demais esclarecimento com detalhes estaremos enviando junto ao recurso na integra que será apresentado.		
	Motivo Aceite ou Recusa: OK		
CNPJ/CPF	Data/Hora do Recurso	Data/Hora Admissibilidade	Situação
34.131.546/0001-01	07/03/2023 16:14	08/03/2023 07:41	Aceito
	Motivo Intenção: Boa tarde. Manifestamos a intenção de recurso por não concordar com a decisão apresentada, pois o catálogo apresentado atende todas as exigências. Demais comprovações serão anexadas a peça recursal.		
	Motivo Aceite ou Recusa: OK APRESENTE SEUS ARGUMENTOS		

Troca de Mensagens

	Data	Mensagem
Sistema	03/03/2023 15:49:58	Este pregão foi reagendado para 06/03/2023 15:47.
Sistema	03/03/2023 15:49:58	Sr(s) fornecedor(es), os itens 3 e 13 estão retornando à fase de Julgamento.

Sistema	06/03/2023 16:01:14	Senhor fornecedor VENEZA EQUIPAMENTOS SUL COMERCIO LTDA, CNPJ/CPF: 29.644.666/0001-64, solicito o envio do anexo referente ao item 3.
Sistema	06/03/2023 16:03:23	Senhor fornecedor ENGEPECAS EQUIPAMENTOS LTDA., CNPJ/CPF: 05.063.653/0010-24, solicito o envio do anexo referente ao item 13.
Pregoeiro	06/03/2023 16:06:01	Para ENGEPECAS EQUIPAMENTOS LTDA. - BOA TARDE PRECISAMOS QUE A EMPRESA INCLUA A PROPOSTA E O PROPECTO PARA NOSSA ANÁLISE DO ITEM 13
Pregoeiro	06/03/2023 16:06:13	Para VENEZA EQUIPAMENTOS SUL COMERCIO LTDA - BOA TARDE PRECISAMOS QUE A EMPRESA INCLUA A PROPOSTA E O PROPECTO PARA NOSSA ANÁLISE DO ITEM 03
Sistema	06/03/2023 16:09:31	Senhor Pregoeiro, o fornecedor VENEZA EQUIPAMENTOS SUL COMERCIO LTDA, CNPJ/CPF: 29.644.666/0001-64, enviou o anexo para o item 3.
29.644.666/0001-64	06/03/2023 16:10:10	Boa tarde! Proposta reajustada anexada.
Pregoeiro	06/03/2023 16:11:29	Para CAROLINE HANNEMANN LTDA - A EMPRESA FOI DESCLASSIFICADA NOS ITENS 3 E 13- NO ITEM 13- CAÇAMBA TRAZEIRA NÃO ATENDE OS PADROES SOLICITADOS NO EDITAL, O PRODUTO OFERTADO NÃO POSSUI OS PADROES DE EMISSÃO DE GASES/MAR-1E OU TIER 3
Pregoeiro	06/03/2023 16:11:42	Para CAROLINE HANNEMANN LTDA - NO ITEM 03-O SISTEMA DE FREIOS NÃO ATENDE AO SOLICITADO NO EDITAL, O PRODUTO OFERTADO NÃO POSSUI NA ESPECIFICAÇÃO O PESO TRAZEIRO, O PRODUTO OFERTADO NÃO POSSUI SISTEMA AREFECIMENTO DO ÓLEO HIDRAULICO(RADIADOR)
Sistema	06/03/2023 17:23:27	Senhor Pregoeiro, o fornecedor ENGEPECAS EQUIPAMENTOS LTDA., CNPJ/CPF: 05.063.653/0010-24, enviou o anexo para o item 13.
Pregoeiro	07/03/2023 09:47:09	Para ENGEPECAS EQUIPAMENTOS LTDA. - BOM DIA, PRECISO QUE VOCÊS ME DEMONSTREM ONDE ESTÁ A INFORMAÇÃO DA CAÇAMBA TRASEIRA DE 32" DE 0,26M3
Pregoeiro	07/03/2023 09:49:57	Para VENEZA EQUIPAMENTOS SUL COMERCIO LTDA - BOM DIA PRECISO QUE A EMPRESA ME DEMONSTRE ONDE ESTÁ A INFORMAÇÃO QUE O RADIADOR DE ÓLEO HIDRÁULICO E TAMBEM O CONTRAPESO DO EQUIPAMENTO
29.644.666/0001-64	07/03/2023 10:37:47	Bom dia! Referente ao contrapeso, no catalogo na pag. 5 tem a diferença no peso operacional da maquina com contrapese de concreto e sem o contrapeso. Referente ao radiador a oleo hidraulico, na pag 4 no item Servicibilidade - Capacidade de Recarga tem a quantidade de oleo hidraulico indicado no sistema de arrefecimento.
29.644.666/0001-64	07/03/2023 10:38:44	ou atraves do link https://partscatalog.deere.com/jdrc/sidebyside/equipment/19658622/referrer/navigation/pgId/811952716AT502587 buscar por este código.
Sistema	07/03/2023 13:48:06	Senhor fornecedor ENGEPECAS EQUIPAMENTOS LTDA., CNPJ/CPF: 05.063.653/0010-24, solicito o envio do anexo referente ao item 13.
Sistema	07/03/2023 13:48:09	Senhor fornecedor ENGEPECAS EQUIPAMENTOS LTDA., CNPJ/CPF: 05.063.653/0010-24, solicito o envio do anexo referente ao item 13.
Sistema	07/03/2023 13:48:11	Senhor fornecedor ENGEPECAS EQUIPAMENTOS LTDA., CNPJ/CPF: 05.063.653/0010-24, solicito o envio do anexo referente ao item 13.
Sistema	07/03/2023 13:48:12	Senhor fornecedor ENGEPECAS EQUIPAMENTOS LTDA., CNPJ/CPF: 05.063.653/0010-24, solicito o envio do anexo referente ao item 13.
Sistema	07/03/2023 13:51:53	Senhor Pregoeiro, o fornecedor ENGEPECAS EQUIPAMENTOS LTDA., CNPJ/CPF: 05.063.653/0010-24, enviou o anexo para o item 13.
Pregoeiro	07/03/2023 13:56:37	Para ENGEPECAS EQUIPAMENTOS LTDA. - BOA TARDE ESSA INFORMAÇÃO QUE PEDIMOS, ESTÁ EM QUE PÁGINA DO PROSPECTO.
05.063.653/0010-24	07/03/2023 13:58:37	Boa tarde, a informação que vocês buscam, está na página do 18 do nosso catálogo. onde constam as informações da largura da caçamba em "mm" e "pol", numero de dentes, capacidade em m³ e peso. Enviei via e-mail com anexo do catálogo e um print do exato local. Obrigado.
Sistema	07/03/2023 16:09:32	Srs. Fornecedores, está aberto o prazo para registro de intenção de recursos para os itens/grupos na situação de 'aceito e habilitado' ou 'cancelado no julgamento'.
Pregoeiro	07/03/2023 16:09:47	Foi informado o prazo final para registro de intenção de recursos: 07/03/2023 às 17:30:00.

Eventos da Licitação

Evento	Data/Hora	Observações
Volta de fase	03/03/2023 15:49:58	ERRO DE JULGAMENTO. Reagendado para: 06/03/2023 15:47
Abertura do prazo	07/03/2023 16:09:32	Abertura de prazo para intenção de recurso
Fechamento do prazo	07/03/2023 16:09:47	Fechamento de prazo para registro de intenção de recurso: 07/03/2023 às 17:30:00.

Data limite para registro de recurso: 13/03/2023.
 Data limite para registro de contrarrazão: 16/03/2023.
 Data limite para registro de decisão: 23/03/2023.

Após encerramento da Sessão Pública, os licitantes melhores classificados foram declarados vencedores dos respectivos itens. Foi divulgado o resultado da Sessão Pública e foi concedido o prazo recursal conforme preconiza o artigo 45, do Decreto Nº 10.024 de 20 de setembro de 2019. Nada mais havendo a declarar, foi encerrada a sessão às 08:01 horas do dia 08 de março de 2023, cuja ata foi lavrada e assinada pelo Pregoeiro e Equipe de Apoio.

 ROSELIA KRIGER BECKER PAGANI
 Pregoeiro Oficial

 JEANDRA WILMSEN
 Equipe de Apoio